

 **MITSUBISHI
ELECTRIC**
Changes for the Better

 **CLIMA
GIR** 

Tabela de
Preços

2025

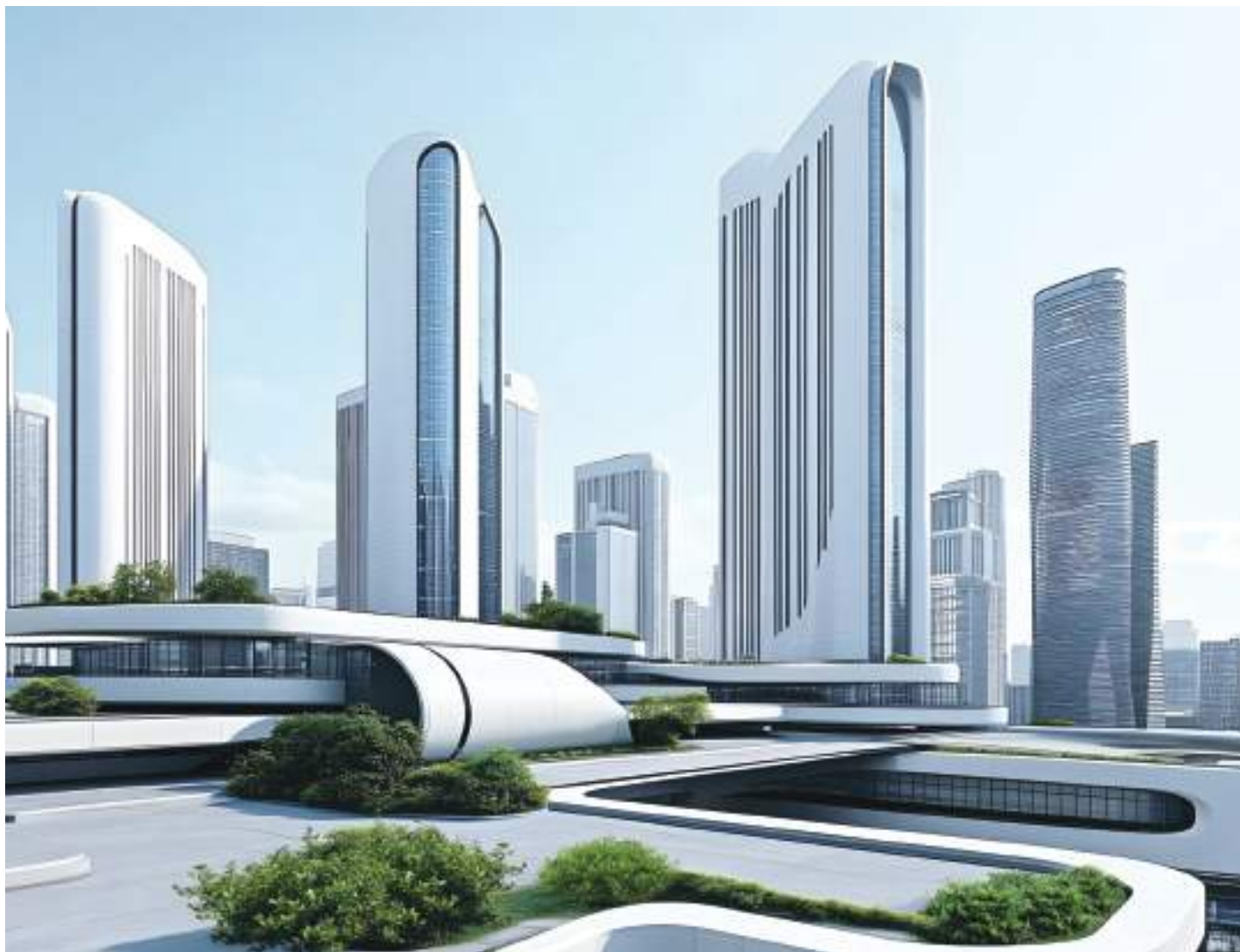

Mitsubishi Electric

Moldar o futuro para um mundo melhor

Há mais de um século, a Mitsubishi Electric não se limita a criar tecnologia – transforma vidas. Desde 1921, a sua missão vai além da inovação: consiste em imaginar um mundo melhor e torná-lo possível. Com paixão e criatividade, a marca desenvolve soluções que impulsionam o progresso e ligam pessoas, empresas e comunidades.

De sistemas de climatização que trazem conforto aos lares, a satélites que exploram o espaço, passando por comboios que movem cidades e tecnologias que tornam as indústrias mais inteligentes, a Mitsubishi Electric está presente onde o futuro acontece. E esta é uma marca indelével na sua história de sucesso.

Com o lema **Changes for the Better** (Mudar para o Melhor) como guia, a Mitsubishi Electric não para de desafiar limites. Através de soluções que melhoram a eficiência energética, reduzem o impacto ambiental e aumentam a qualidade de vida, a Mitsubishi Electric reafirma diariamente o seu empenho por um progresso responsável.

Uma presença global e uma atenção permanente às necessidades do mundo moderno são determinantes neste papel ativo da Mitsubishi Electric. Por isso, ano após ano, é uma das líderes mundiais no registo de novas patentes industriais, fruto de um compromisso inabalável com a investigação, a sustentabilidade e, acima de tudo, com as pessoas. Hoje e sempre.

📞 ATENDIMENTO TELEFÓNICO 21 425 56 00 (chamada para a rede fixa nacional)

@ E-MAILS DE CONTACTO

ENCOMENDAS DE EQUIPAMENTOS

☎ **21 425 56 05** (chamada para a rede fixa nacional)
encomendas.equipamento@pt.mee.com

ENCOMENDAS DE PEÇAS DE SUBSTITUIÇÃO

☎ **21 425 56 25** (chamada para a rede fixa nacional)
me.dx.pecas@pt.mee.com - Peças Expansão Direta
me.hit.pecas@pt.mee.com - Peças Climaveneta e RC It Cooling

ATENDIMENTO COMERCIAL

dep.comercial@pt.mee.com

- Informações sobre entrega da encomenda de equipamentos
- Disponibilidade de stock
- Informações do produto (especificações, modelos, preços, compatibilidade)
- Informações de garantia
- Informação comercial genérica

ORÇAMENTOS (solicitação de orçamentos Gamas

Doméstica, Comercial, Aquecimento, VRF, Ventilação)
orcamentos@pt.mee.com

ORÇAMENTOS (solicitação de orçamentos Chillers,

Rooftop, IT Cooling)
orcamentos.sistemas@pt.mee.com

APOIO E SOLUÇÕES DE ENGENHARIA

me.consulting@pt.mee.com

- Consultas de especificações e aplicação de equipamentos
- Aconselhamento profissional sobre soluções
- Esquemas técnicos da instalação

APOIO E SOLUÇÕES DE AQUECIMENTO E VENTILAÇÃO

me.aquecimento@pt.mee.com

- Apoio técnico e comercial
- Aconselhamento sobre soluções e equipamentos

APOIO ENCOMENDAS PROJETOS

me.obras@pt.mee.com

- Esquemas de projeto (referente a encomendas)
- Alterações de projeto (referente a encomendas)
- Dúvidas técnicas de projeto (referente a encomendas)

ASSISTÊNCIA TÉCNICA

☎ **21 425 56 75** (chamada para a rede fixa nacional)
me.sat@pt.mee.com

- Pedidos de assistência técnica
- Solicitação de comissionamento de sistemas
- Informação e dúvidas sobre instalação e assistência técnica

PEÇAS DE SUBSTITUIÇÃO

me.dx.pecas@pt.mee.com - Peças Expansão Direta
me.hit.pecas@pt.mee.com - Peças Climaveneta e RC It Cooling

- Informações sobre entregas de peças
- Disponibilidade de stock
- Informações sobre peças de substituição (especificações, referência, preços, compatibilidade)
- Informações de garantia

ATENDIMENTO FINANCEIRO

dep.cred@pt.mee.com

- Informações sobre pagamentos
- Informações sobre contas correntes
- Informações sobre faturas, recibos, documentação financeira

SOLICITAÇÃO DE DEVOLUÇÕES

me.logistica@pt.mee.com

- Informações sobre devolução de equipamentos e peças
- Informações de danos e perdas de mercadoria

CLIENTES CORPORATE (Informações gerais)

me.corporate@pt.mee.com

ACADEMIA 3 DIAMANTES

academia3diamantes@pt.mee.com

- Centro de Formação
- Webinars
- Workshops
- Formação personalizada

📍 MAIS INFORMAÇÕES EM: www.mitsubishielectric.pt

- Catálogos comerciais
- Manuais de utilização
- Manuais técnicos
- E muito mais informações!

Gama DOMÉSTICA	04
Gama Mr.SLIM™	44
Gama AQUECIMENTO	58
Gama Loosnay	102
Gama CHILLERS	108
Gama UTA	126
Gama ROOFTOP	142
Gama IT COOLING	148
Gama CITY MULTI HYBRID CITY MULTI	164
Gama MELANS	174
Gama CORTINAS DE AR	184
Gama Jet Towel	186
Condições Gerais de Venda	188

Gama Doméstica



Conforto ao melhor estilo

A Gama Doméstica foi criada para proporcionar o conforto em cada espaço, em total harmonia com a sua decoração.



Série MSZ-LN Kirigamine Style

Topo de gama do mercado do ar condicionado, a Kirigamine Style incorpora uma tecnologia ímpar, a par de um design arrojado, para garantir os níveis máximos de conforto e uma marcante presença estética.



Série MSZ-EF Kirigamine Zen

A MSZ-EF Kirigamine Zen, por sua vez, representa a expressão pelo bom gosto e pela estética graças ao seu desenho sóbrio e elegante.

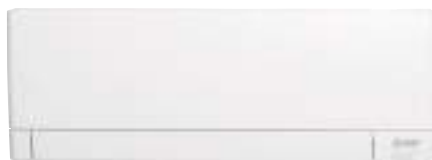

Série MSZ-AY

A MSZ-AY é a mais recente mural da Mitsubishi Electric, caracterizada por um design mais elegante, funções de limpeza do ar reforçadas e elevada poupança energética.



Série MSZ-AP

A MSZ-AP é uma unidade mural de grande capacidade, energeticamente mais eficiente, altamente confortável e mais amiga do ambiente.



Série MSZ-HR

A série MSZ-HR garante uma elevada eficiência energética (A+ e A++) e prestações à altura de todas as exigências, com uma relação qualidade/preço ao alcance de qualquer orçamento.



Série MFZ-KT e Série SFZ-M

As consolas de chão MFZ-KT e SFZ-M oferecem as máximas prestações e um nível sonoro mínimo, ímpares na sua classe. A unidade sem envolvente (SFZ-M) é ideal para a instalação em paredes falsas.



Série MLZ-KP

A MLZ é uma moderna unidade de cassete de 1 via, já premiada pelo seu design inovador (ver características na Gama Mr. Slim).

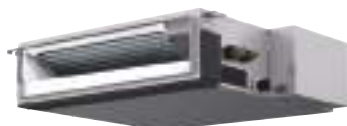

Série SEZ-M

A unidade de conduta SEZ-M tem a menor altura da sua classe – só 200mm – sendo possível instalá-la mesmo nos espaços mais reduzidos.

SÉRIE MSZ-LN • Kirigamine Style, Split Mural R32

Topo de gama do mercado do ar condicionado, o modelo mural MSZ-LN Kirigamine Style incorpora uma tecnologia ímpar, a par de um design arrojado, para garantir os níveis máximos de conforto, um ambiente saudável e uma marcante presença estética.



Sensor de temperatura de vanguarda

O 3D i-see Sensor deteta as temperaturas do espaço e de cada pessoa e reajusta o funcionamento do sistema para assegurar uma contínua sensação de conforto.

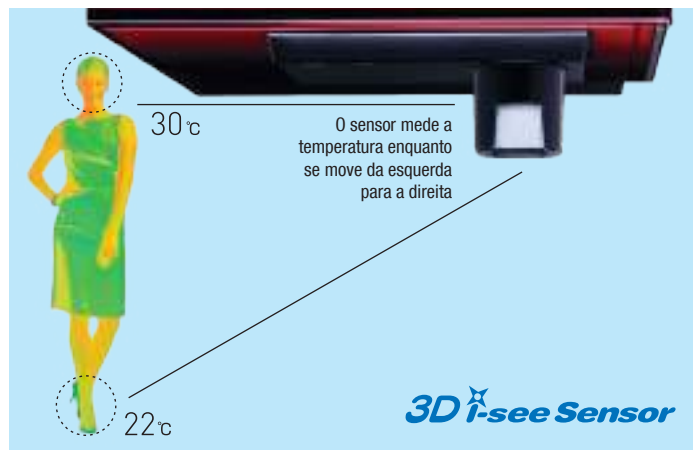

Design de vanguarda para um ambiente mais moderno

Uma inovadora tecnologia de pintura proporciona um design mais atrativo, com superfícies de cores intensas que valorizam a decoração de qualquer espaço.

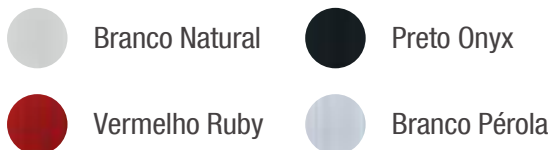

Revestimento de dupla barreira

No permutador térmico, no ventilador e no canal de passagem do ar, este revestimento previne a acumulação de pó e gordura no interior da unidade.



Duplo defletor

O sistema de duplo defletor separa o caudal do ar, dirigindo-o à localização específica de cada pessoa.



O mais avançado sistema de filtros

Sistema exclusivo Plasma Quad Plus, elimina bactérias, vírus, alérgenos, pó, bolor e até micropartículas (PM2,5).



1º em Poupança de Energia

Líder em eficiência energética, alcançando níveis A+++ (SEER*/SCOP**).

*Nos modelos MSZ-LN25/35/50VG / **Nos modelos MSZ-LN25/35VG



Controlo por Wi-Fi

MELCloud incluído - permite controlar o ar condicionado, a partir de um PC, tablet ou smartphone, com ligação à internet.



SÉRIE MSZ-LN • Kirigamine Style, Split Mural R32



KIRIGAMINE Style

3D i-see Sensor
Plasma Quad Plus



MODELO			MSZ-LN25VG(W/R/B/V)	MSZ-LN35VG(W/R/B/V)	MSZ-LN50VG(W/R/B/V)	MSZ-LN60VG(W/R/B/V)		
PVR (VGW)			1.420€	1.620€	2.260€	2.640€		
PVR (VGR/VGB/VGV)			1.520€	1.750€	2.390€	2.850€		
Unidade interior			MSZ-LN25VG(R/B/V/W)	MSZ-LN35VG(R/B/V/W)	MSZ-LN50VG(R/B/V/W)	MSZ-LN60VG(R/B/V/W)		
Unidade exterior			MUZ-LN25VG	MUZ-LN35VG	MUZ-LN50VG	MUZ-LN60VG		
Alimentação elétrica			Unidade exterior	V-50hz				
			230/Monofásico/50					
Arrefecimento	Capacidade nominal		kW	2.5	3.5	5.0	6.1	
	Mín-Máx		kW	1.0-3.5	0.8-4.0	1.0-6.0	1.4-6.9	
	Consumo nominal		kW	0.485	0.820	1.380	1.790	
	Consumo anual elétrico*2		kWh/a	83	128	205	285	
	SEER*3			10.5	9.5	8.5	7.5	
Categoria energética			A+++	A+++	A+++	A++		
Aquecimento	Capacidade nominal		kW	3.2	4.0	6.0	6.8	
	Mín-Máx		kW	0.8-5.4	1.0-6.3	1.0-8.2	1.8-9.3	
	Consumo nominal		kW	0.580	0.800	1.480	1.810	
	Capacidade declarada	à temp. referência	kW	3.0 (-10°C)	3.6 (-10°C)	4.5 (-10°C)	6.0 (-10°C)	
		à temp. bivalente	kW	3.0 (-10°C)	3.6 (-10°C)	4.5 (-10°C)	6.0 (-10°C)	
		à temp. limite funcion.	kW	2.5 (-15°C)	3.2 (-15°C)	4.2 (-15°C)	6.0 (-15°C)	
	Consumo anual elétrico*2		kWh/a	794	974	1369	1826	
SCOP Zona climática intermédia / quente*3			5.2 / 6.6	5.1 / 6.7	4.6 / 5.8	4.6 / 5.9		
Categoria energética			A+++ / A+++	A+++ / A+++	A+ / A+++	A+ / A+++		
Corrente funcionamento (Máx.)			A	7.1	9.9	13.9	15.2	
Consumo nominal			kW	0.029	0.029	0.034	0.040	
Corrente funcionamento (Máx.)			A	0.3	0.3	0.4	0.4	
Dimensões			AxLxP	mm	307x890x233	307x890x233	307x890x233	
Peso			kg	15.5	15.5	15.5	15.5	
Unidade interior	Caudal de ar		Arrefecimento	m³/h	254-348-426-528-714	254-348-426-528-768	342-456-534-636-834	426-528-636-762-942
	(Sil-Min-Med-Max-SMax)		Aquecimento	m³/h	240-342-426-510-864	258-342-426-510-822	324-384-510-642-942	396-570-690-816-942
	Nível de ruído (SPL) (Sil-Min-Med-Max-SMax)	Arrefecimento	dB(A)	19-23-29-36-42	19-24-29-36-43	27-31-35-39-46	29-37-41-45-49	
		Aquecimento	dB(A)	19-24-29-36-45	19-24-29-36-45	25-29-34-39-47	29-37-41-45-49	
Nível de ruído (PWL)		Arrefecimento	dB(A)	58	58	60	65	
Dimensões			AxLxP	mm	550x800x285	550x800x285	714x800x285	880x840x330
Peso			kg	35	35	40	55	
Unidade exterior	Caudal de ar		Arrefecimento	m³/h	1884	1884	2400	3300
			Aquecimento	m³/h	1596	1788	2430	3078
	Nível de ruído (SPL)	Arrefecimento	dB(A)	46	49	51	55	
		Aquecimento	dB(A)	49	50	54	55	
	Nível de ruído (PWL)		Arrefecimento	dB(A)	60	61	64	65
	Corrente funcionamento (Máx.)		A	6.8	9.6	13.5	14.8	
Dimensão disjuntor			A	10	10	16	16	
Dados instalação	Diâmetro tubagem		Líquido	mm (pol.)	6.35 (1/4")	6.35 (1/4")	6.35 (1/4")	6.35 (1/4")
			Gás	mm (pol.)	9.52 (3/8")	9.52 (3/8")	9.52 (3/8")	12.7 (1/2")
	Compr. máx. tubagem		Ext-Int	m	20	20	20	30
	Altura máx. tubagem		Ext-Int	m	12	12	12	15
Refrigerante R32*1			Pré-carga kg/GWP/tCO ₂ eq	1/675/0.68	1/675/0.68	1.25/675/0.84	1.45/675/0.98	
Temperatura exterior de funcionamento	Arrefecimento		°C	-10~+46	-10~+46	-10~+46	-10~+46	
	Aquecimento		°C	-15~+24	-15~+24	-15~+24	-15~+24	

Referências: MSL-LN VGW (Branco Natural) / MSZ-LN VGR (Vermelho Ruby) / MSZ-LN VGB (Preto Onyx) / MSZ-LN VGV (Branco Pérola)

NOTAS: *1 Fugas de refrigerante contribuem para as alterações climáticas. Um refrigerante com menor potencial de aquecimento (GWP) contribuirá menos para o aquecimento global que um refrigerante com GWP mais elevado, caso ocorra uma fuga para a atmosfera. Esta aplicação contém um fluido refrigerante com um GWP igual a 675. Isto significa que se 1kg deste refrigerante se dispersar na atmosfera, o impacto no aquecimento global seria 675 vezes superior a 1kg de CO₂, durante um período de 100 anos. Não tente nunca interferir com o circuito do refrigerante ou desmontar o produto sozinho, peça sempre a um profissional. / *2 Consumo de energia baseado em resultados de testes standard. Valores exatos dependem do modo de utilização da aplicação e da sua localização. / *3 SEER, SCOP e outras descrições relacionadas são baseadas no REGULAMENTO DELEGADO DA COMISSÃO (EU) Nº626/2011. As condições de temperatura para o cálculo do SCOP baseiam-se em valores de "estação média". / **ATENÇÃO:** Não instale unidades interiores em áreas (por exemplo, estações base de telecomunicações móveis) onde a emissão de VOCs, como componentes flatatos e formaldeído, é elevada e pode resultar numa reação química. / Quando instalar, recolocar, ou efetuar manutenção do ar condicionado, utilize exclusivamente o refrigerante especificado (R32) para carregar as tubagens de refrigerante. Não misture outros refrigerantes e não deixe o ar ficar nestas tubagens. Se o ar se misturar com o refrigerante, poderá causar uma pressão anormalmente alta nas tubagens de refrigerante, que pode resultar numa explosão ou outros acidentes. / A utilização de outros refrigerantes sem ser o especificado para o sistema causarão falha mecânica, mau funcionamento ou danificação da unidade. No pior dos casos, pode constituir um impedimento sério para garantir a segurança do produto.



SÉRIE MSZ-EF • Kirigamine ZEN, *Split Mural* R32

Mais que um ar condicionado com tecnologia superior, a série MSZ-EF Kirigamine Zen distingue-se pela elegância do seu design, que acrescenta uma marca de modernidade e sofisticação a qualquer espaço interior.



Design integrável em qualquer espaço decorativo

Disponível em três cores (preto, silver e branco), escolhidas para se integrarem onde quer que sejam instaladas.



Perfil inalterável durante o funcionamento

Para além do movimento do defletor, a unidade interior mantém o perfil fino e elegante, mesmo durante a operação.



Energeticamente mais eficiente

A MSZ-EF alcança as mais elevadas classes de eficiência energética – e A+++ (SEER)* e A++ (SCOP)**.

*Nos modelos MSZ-EF25/35 / **Nos modelos MSZ-EF25/35/42/50



Conforto ultrasilencioso

O “Silent Mode” garante uma operação com um nível sonoro quase inaudível em arrefecimento – apenas 19dB*.

*No modelo MSZ-EF25

Nível Sonoro

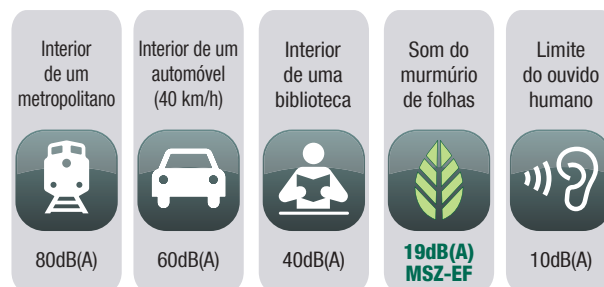

Ligação com sistemas Multisplit

Modelos compatíveis com sistemas Multisplit, em instalações de 2 a 12 unidades interiores, com uma só unidade exterior.



Controlo por Wi-Fi

MELCloud incluído - permite controlar o ar condicionado, a partir de um PC, tablet ou smartphone, com ligação à internet.



Controlo multifuncional

Assegura o comando das mais diversas funções do sistema, como ligar e desligar, nível da temperatura, modo da ventilação, ou programação diária e semanal.



SÉRIE MSZ-EF • Kirigamine ZEN, Split Mural R32



MODELO			MSZ-EF25VGK(W/B/S)	MSZ-EF35VGK(W/B/S)	MSZ-EF42VGK(W/B/S)	MSZ-EF50VGK(W/B/S)	
PVR (VGKW/VGKB/VGKS)			1.160€	1.400€	1.660€	2.080€	
Unidade interior			MSZ-EF25VGK(W/B/S)	MSZ-EF35VGK(W/B/S)	MSZ-EF42VGK(W/B/S)	MSZ-EF50VGK(W/B/S)	
Unidade exterior			MUZ-EF25VG	MUZ-EF35VG	MUZ-EF42VG	MUZ-EF50VG	
Alimentação elétrica			V-50Hz				
Unidade exterior			230/Monofásico/50				
Arrefecimento	Capacidade nominal	kW	2.5	3.5	4.2	5.0	
	Min-Máx	kW	0.9-3.4	1.1-4.0	0.9-4.6	1.4-5.4	
	Consumo nominal	kW	0.540	0.910	1.200	1.540	
	Consumo anual elétrico*2	kWh/a	96	139	186	233	
	SEER*3		9.1	8.8	7.9	7.5	
Categoria energética			A+++	A+++	A++	A++	
Aquecimento	Capacidade nominal	kW	3.2	4.0	5.4	5.8	
	Min-Máx	kW	1.0-4.2	1.3-5.1	1.3-6.3	1.4-7.5	
	Consumo nominal	kW	0.700	0.950	1.455	1.560	
	Capacidade declarada	à temp. referência	kW	2.4 (-10°C)	2.9 (-10°C)	3.8 (-10°C)	4.2 (-10°C)
		à temp. bivalente	kW	2.4 (-10°C)	2.9 (-10°C)	3.8 (-10°C)	4.2 (-10°C)
		à temp. limite funcion.	kW	2.0 (-15°C)	2.4 (-15°C)	3.4 (-15°C)	3.5 (-15°C)
	Consumo anual elétrico*2	kWh/a	713	882	1151	1304	
SCOP Zona climática intermédia*3		4.7	4.6	4.6	4.5		
Categoria energética			A++	A++	A++	A++	
Corrente funcionamento (Máx.)			A	7.1	7.1	10.0	14.0
Unidade interior	Consumo nominal	kW	0.026	0.030	0.033	0.043	
	Corrente funcionamento (Máx.)	A	0.3	0.3	0.4	0.4	
	Dimensões	AxLxP	mm	299x885x195	299x885x195	299x885x195	299x885x195
	Peso	kg	11.5	11.5	11.5	11.5	
	Caudal de ar (Sil-Min-Med-Max-SMax)	Arrefecimento	m³/h	240-276-378-498-630	240-276-378-498-630	348-396-462-534-672	348-408-474-552-678
		Aquecimento	m³/h	240-276-372-534-714	240-276-372-534-762	330-378-468-594-792	384-432-540-666-876
	Nível de ruído (SPL) (Sil-Min-Med-Max-SMax)	Arrefecimento	dB(A)	19-23-29-36-42	21-24-30-36-42	28-31-35-39-43	30-33-36-40-43
Aquecimento		dB(A)	21-24-29-37-45	21-24-30-38-46	28-30-35-41-48	30-33-37-43-49	
Nível de ruído (PWL)	Arrefecimento	dB(A)	60	60	60	60	
Unidade exterior	Dimensões	AxLxP	mm	550x800x285	550x800x285	550x800x285	714x800x285
	Peso	kg	31	34	35	40	
	Caudal de ar	Arrefecimento	m³/h	1668	2058	1920	2412
		Aquecimento	m³/h	1788	1962	1962	2412
	Nível de ruído (SPL)	Arrefecimento	dB(A)	47	49	50	52
		Aquecimento	dB(A)	48	50	51	52
	Nível de ruído (PWL)	Arrefecimento	dB(A)	58	62	62	65
Corrente funcionamento (Máx.)	A	6.8	6.8	9.6	13.6		
Dimensão disjuntor	A	10	10	12	16		
Dados instalação	Diâmetro tubagem	Líquido	mm (pol.)	6.35 (1/4")	6.35 (1/4")	6.35 (1/4")	6.35 (1/4")
		Gás	mm (pol.)	9.52 (3/8")	9.52 (3/8")	9.52 (3/8")	9.52 (3/8")
	Compr. máx. tubagem	Ext-Int	m	20	20	20	30
	Altura máx. tubagem	Ext-Int	m	12	12	12	15
	Refrigerante R32*1	Pré-carga kg/GWP/tCO ₂ eq		0.62/675/0.42	0.74/675/0.50	0.74/675/0.50	1.05/675/0.71
Temperatura exterior de funcionamento	Arrefecimento	°C	-10~+46	-10~+46	-10~+46	-10~+46	
	Aquecimento	°C	-15~+24	-15~+24	-15~+24	-15~+24	

Referências: MSZ-EF VGKW (Branco) / MSZ-EF VGKB (Preto) / MSZ-EF VGKS (Silver)

NOTAS: *1 Fugas de refrigerante contribuem para as alterações climáticas. Um refrigerante com menor potencial de aquecimento (GWP) contribuirá menos para o aquecimento global que um refrigerante com GWP mais elevado, caso ocorra uma fuga para a atmosfera. Esta aplicação contém um fluido refrigerante com um GWP igual a 675. Isto significa que se 1kg deste refrigerante se dispersar na atmosfera, o impacto no aquecimento global seria 675 vezes superior a 1kg de CO₂ durante um período de 100 anos. Não tente nunca interferir com o circuito do refrigerante ou desmontar o produto sozinho, peça sempre a um profissional. / *2 Consumo de energia baseado em resultados de testes standard. Valores exatos dependem do modo de utilização da aplicação e da sua localização. / *3 SEER, SCOP e outras descrições relacionadas são baseadas no REGULAMENTO DELEGADO DA COMISSÃO (EU) Nº626/2011. As condições de temperatura para o cálculo do SCOP baseiam-se em valores de "estação média".



SÉRIE MSZ-AY, Split Mural R32

Distinta pelo seu design, a MSZ-AY Inverter destaca-se pela qualidade do conforto, capacidade de limpeza do ar, silêncio ímpar, eficiência energética e integração perfeita em qualquer ambiente interior.



Design moderno, mate e estilizado

Dimensões compactas, textura suave e linhas simplificadas tornam este modelo ideal para a todos os tipos de espaços.



Filtro purificador antivírus- V Blocking Filter

O filtro eletrostático, de duas camadas, inibe 99% dos vírus capturados no ar e outras substâncias nocivas, tais como bactérias, bolores e alérgenos.



Vírus

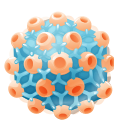

Bactérias

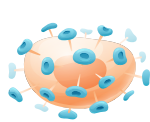

Bolores



Alérgenos

Notável economia de energia

A MSZ-AY alcança as mais elevadas categorias energéticas – A+++ (SEER* e SCOP)**.

*Nos modelos MSZ-AY25/35 / **MSZ-AY25/35/42/50, em clima quente



Desempenho silencioso ímpar

Funcionamento praticamente inaudível – apenas 18dB* – só se nota o conforto oferecido pelo ar condicionado.

*Nos modelos MSZ-AY25/35



Revestimento de Dupla Barreira

Impede a acumulação de pó e sujidade na superfície e interior da unidade, garantindo a sua boa conservação.



Modo de Autolimpeza (ativação opcional)

Ajuda a secar a parte interna da unidade interior para evitar bolores e odores, possibilitando a diminuição da frequência da limpeza da unidade.



Controlo por Wi-Fi

MELCloud incluído - permite controlar o ar condicionado, a partir de um PC, tablet ou smartphone, com ligação à internet.



SÉRIE MSZ-AY, Split Mural R32



MODELO			MSZ-AY20VGK	MSZ-AY25VGK	MSZ-AY35VGK	MSZ-AY42VGK	MSZ-AY50VGK	
PVR			1.000€	1.040€	1.150€	1.480€	1.850€	
Unidade interior			MSZ-AY20VGK	MSZ-AY25VGK	MSZ-AY35VGK	MSZ-AY42VGK	MSZ-AY50VGK	
Unidade exterior			MUZ-AY20VG	MUZ-AY25VG	MUZ-AY35VG	MUZ-AY42VG	MUZ-AY50VG	
Alimentação elétrica		Unidade exterior	V-50Hz					
			230/Monofásico/50					
Arrefecimento	Capacidade nominal	kW	2.0	2.5	3.5	4.2	5.0	
	Min-Máx	kW	0.6-2.7	0.9-3.4	1.1-3.8	0.9-4.5	1.4-5.4	
	Consumo nominal	kW	0.460	0.600	0.990	1.300	1.540	
	Consumo anual elétrico*2	kWh/a	81	100	141	186	232	
	SEER*3		8.6	8.7	8.7	7.9	7.5	
		Categoria energética	A+++	A+++	A+++	A++	A++	
Aquecimento (Clima intermédio)	Capacidade nominal	kW	2.5	3.2	4.0	5.2	5.5	
	Min-Máx a 7°C	kW	0.5-3.5	1.0-4.1	1.3-4.6	1.3-6.0	1.4-7.3	
	Consumo nominal	kW	0.600	0.780	1.030	1.390	1.470	
	Capacidade declarada	à temp. referência	kW	2.3(-10°C)	2.4(-10°C)	2.9(-10°C)	3.8(-10°C)	4.2(-10°C)
		à temp. bivalente	kW	2.3(-10°C)	2.4(-10°C)	2.9(-10°C)	3.8(-10°C)	4.2(-10°C)
à temp. limite funcion.		kW	1.8(-20°C)	1.9(-20°C)	2.0(-20°C)	2.7(-20°C)	3.0(-20°C)	
Consumo anual elétrico*2	kWh/a	766	697	863	1131	1248		
SCOP Zona climática intermédia*3			4.2	4.8	4.7	4.7	4.7	
		Categoria energética	A+	A++	A++	A++	A++	
Aquecimento (Clima quente)	Capacidade declarada	à temp. referência	kW	1.3(2°C)	1.3(2°C)	1.6(2°C)	2.1(2°C)	2.3(2°C)
		à temp. bivalente	kW	1.3(2°C)	1.3(2°C)	1.6(2°C)	2.1(2°C)	2.3(2°C)
		à temp. limite funcion.	kW	1.8(-20°C)	1.9(-20°C)	2.0(-20°C)	2.7(-20°C)	3.0(-20°C)
	Consumo anual elétrico*2	kWh/a	350	319	376	495	523	
	SCOP*3		5.2	5.7	5.9	5.9	6.1	
		Categoria energética	A+++	A+++	A+++	A+++	A+++	
Corrente funcionamento (Máx.)		A	7.0	7.6	7.6	9.9	13.8	
Unidade interior	Consumo nominal	kW	0.019	0.026	0.026	0.032	0.032	
	Corrente funcionamento (Máx.)	A	0.2	0.3	0.3	0.3	0.3	
	Dimensões	AxLxP	mm	250x760x199	299x798x245	299x798x245	299x798x245	299x798x245
	Peso	kg	8.9	10.5	10.5	10.5	10.5	
	Caudal de ar (Sil-Min-Med-Max-SMax)	Arrefecimento	m³/h	168-222-264-312-396	216-300-378-468-630	216-300-378-468-666	270-342-420-504-630	312-384-450-546-702
Aquecimento		m³/h	168-234-270-324-426	240-300-396-480-708	240-300-396-480-708	264-324-420-516-774	288-342-438-546-774	
Nível de ruído (SPL) (Sil-Min-Med-Max-SMax)	Arrefecimento	dB(A)	19-26-30-35-42	18-24-30-36-42	18-24-30-36-42	21-29-34-38-42	28-33-36-40-44	
	Aquecimento	dB(A)	19-26-30-35-42	18-24-34-39-45	18-24-31-38-45	21-29-35-40-45	28-33-38-43-48	
Nível de ruído (PWL)	Arrefecimento	dB(A)	57	57	57	57	58	
Dimensões	AxLxP	mm	550x800x285	550x800x285	550x800x285	550x800x285	714x800x285	
Peso		kg	27.5	27	28.5	34	40.5	
Caudal de ar	Arrefecimento	m³/h	1932	1932	1932	1920	2430	
	Aquecimento	m³/h	1788	1788	1788	1686	2244	
Nível de ruído (SPL)	Arrefecimento	dB(A)	47	47	49	50	52	
	Aquecimento	dB(A)	48	48	50	51	52	
Nível de ruído (PWL)	Arrefecimento	dB(A)	59	59	61	61	64	
Corrente funcionamento (Máx.)		A	6.8	7.3	7.3	9.6	13.5	
Dimensão disjuntor		A	10	10	10	10	16	
Dados instalação	Diâmetro tubagem	Líquido	mm (pol.)	6.35 (1/4")	6.35 (1/4")	6.35 (1/4")	6.35 (1/4")	6.35 (1/4")
		Gás	mm (pol.)	9.52 (3/8")	9.52 (3/8")	9.52 (3/8")	9.52 (3/8")	9.52 (3/8")
	Compr. máx. tubagem	Ext-Int	m	20	20	20	20	20
	Altura máx. tubagem	Ext-Int	m	12	12	12	12	12
Refrigerante R32**	Pré-carga kg/GWP/tCO ₂ eq		0.55/675/0.38	0.55/675/0.37	0.55/675/0.37	0.70/675/0.47	1.00/675/0.68	
Temperatura exterior de funcionamento	Arrefecimento	°C	-10~+46	-10~+46	-10~+46	-10~+46	-10~+46	
	Aquecimento	°C	-20~+24	-20~+24	-20~+24	-20~+24	-20~+24	

NOTAS: *1 Fugas de refrigerante contribuem para as alterações climáticas. Um refrigerante com menor potencial de aquecimento (GWP) contribuirá menos para o aquecimento global que um refrigerante com GWP mais elevado, caso ocorra uma fuga para a atmosfera. Esta aplicação contém um fluido refrigerante com um GWP igual a 675. Isto significa que se 1kg deste refrigerante se dispersar na atmosfera, o impacto no aquecimento global seria 675 vezes superior a 1kg de CO₂, durante um período de 100 anos. Não tente nunca interferir com o circuito do refrigerante ou desmontar o produto sozinho, peça sempre a um profissional. / *2 Consumo de energia baseado em resultados de testes standard. Valores exatos dependem do modo de utilização da aplicação e da sua localização. / *3 SEER, SCOP e outras descrições relacionadas são baseadas no REGULAMENTO DELEGADO DA COMISSÃO (EU) Nº626/2011. As condições de temperatura para o cálculo do SCOP baseiam-se em valores de "estação média".

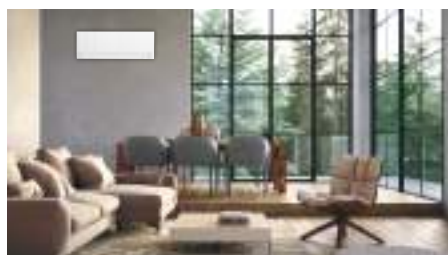

SÉRIE MSZ-AP, Split Mural R32

Unidade mural de grande capacidade, ideal para a instalação em salas de estar e outras divisões amplas, com elevado poder de conforto e uma notável performance energética.



Qualidade aumentada ao pormenor

Concebida para atingir a melhor performance da sua categoria, cada detalhe da MSZ-AP concorre para garantir esse objetivo.

Ventilador

Com linhas de saída do fluxo de ar mais largas, para uma performance mais aerodinâmica.

Permutador de calor

Mais fino, diminui a pressão e aumenta o rendimento.

Deflectores verticais e horizontais

Mais largos, melhorando o controlo do caudal de ar.

Controlo por Wi-Fi

MELCloud incluído - permite controlar o ar condicionado, a partir de um PC, tablet ou smartphone, com ligação à internet.



Sistema avançado de filtros

O filtro purificador do ar, que integra a MSZ-AP, garante a remoção do pó e elimina odores.

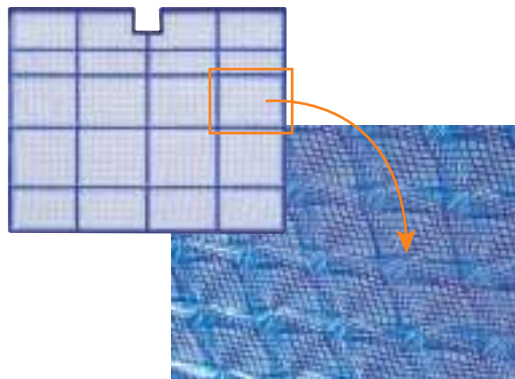

Elevada poupança energética

A MSZ-AP sobressai pela sua eficiência, alcançando as categorias A++, em arrefecimento (SEER)* e em aquecimento (SCOP)**.



*Nos modelos MSZ-AP60/70 / **Nos modelos MSZ-AP60

Funcionamento em modo noturno

A MSZ-AP garante noites tranquilas e confortáveis, reduzindo a luminosidade do led do equipamento, desativando o som "beep" e diminuindo o ruído da unidade exterior, em 3dB.



Controlo remoto do caudal de ar

O comando inclui a função de controlo do caudal de ar horizontal, que se espalha pelo teto e elimina a sensação de corrente de ar.



SÉRIE MSZ-AP, Split Mural R32



MODELO			MSZ-AP60VGK	MSZ-AP71VGK	
PVR			2.180€	2.700€	
Unidade interior			MSZ-AP60VGK	MSZ-AP71VGK	
Unidade exterior			MUZ-AP60VG	MUZ-AP71VG	
Alimentação elétrica			230/Monofásico/50		
Arrefecimento	Capacidade nominal	kW	6.1	7.1	
	Min-Máx	kW	1.4-7.3	2.0-8.7	
	Consumo nominal	kW	1.590	2.010	
	Consumo anual elétrico*2	kWh/a	288	345	
	SEER*3		7.4	7.2	
Categoria energética			A++	A++	
Aquecimento	Capacidade nominal	kW	6.8	8.1	
	Min-Máx	kW	2.0-8.6	2.2-10.3	
	Consumo nominal	kW	1.670	2.120	
	Capacidade declarada	à temp. referência	kW	4.6 (-10°C)	6.7 (-10°C)
		à temp. bivalente	kW	4.6 (-10°C)	6.7 (-10°C)
		à temp. limite funcion.	kW	3.7 (-15°C)	5.4 (-15°C)
	Consumo anual elétrico*2	kWh/a	1398	2132	
SCOP*3		4.6	4.4		
Categoria energética			A++	A+	
Corrente funcionamento (Máx.)		A	14.1	16.4	
Unidade interior	Consumo nominal	kW	0.049	0.045	
	Corrente funcionamento (Máx.)		A	0.5	
	Dimensões		mm	325x1100x257	325x1100x257
	Peso		kg	16	17
	Caudal de ar (Sil-Min-Med-Max-SMax)	Arrefecimento	m³/h	588-678-804-936-1098	582-690-798-924-1068
		Aquecimento	m³/h	588-678-804-936-1098	582-690-798-924-1068
	Nível de ruído (SPL) (Sil-Min-Med-Max-SMax)	Arrefecimento	dB(A)	29-37-41-45-48	30-37-41-45-49
Aquecimento		dB(A)	30-37-41-45-48	30-37-41-45-51	
Nível de ruído (PWL)		dB(A)	65	65	
Unidade exterior	Dimensões		mm	714x800x285	880x840x330
	Peso		kg	40	55
	Caudal de ar	Arrefecimento	m³/h	2952	3006
		Aquecimento	m³/h	2952	3006
	Nível de ruído (SPL)	Arrefecimento	dB(A)	56	56
		Aquecimento	dB(A)	57	55
	Nível de ruído (PWL)		dB(A)	69	69
Corrente funcionamento (Máx.)		A	13.6	16.0	
Dimensão disjuntor		A	16	20	
Dados instalação	Diâmetro tubagem	Líquido	mm (pol.)	6.35 (1/4")	6.35 (1/4")
		Gás	mm (pol.)	12.7 (1/2")	12.7 (1/2")
	Compr. máx. tubagem		m	30	30
	Altura máx. tubagem		m	15	15
	Refrigerante R32*1		Pré-carga kg/GWP/tCO ₂ eq	1.05/675/0.71	1.50/675/1.02
Temperatura exterior de funcionamento	Arrefecimento	°C	-10~+46	-10~+46	
	Aquecimento	°C	-15~+24	-15~+24	

NOTAS: *1 Fugas de refrigerante contribuem para as alterações climáticas. Um refrigerante com menor potencial de aquecimento (GWP) contribuirá menos para o aquecimento global que um refrigerante com GWP mais elevado, caso ocorra uma fuga para a atmosfera. Esta aplicação contém um fluido refrigerante com um GWP igual a 675. Isto significa que se 1kg deste refrigerante se dispersar na atmosfera, o impacto no aquecimento global seria 675 vezes superior a 1kg de CO₂, durante um período de 100 anos. Não tente nunca interferir com o circuito do refrigerante ou desmontar o produto sozinho, peça sempre a um profissional. / *2 Consumo de energia baseado em resultados de testes standard. Valores exatos dependem do modo de utilização da aplicação e da sua localização. / *3 SEER, SCOP e outras descrições relacionadas são baseadas no REGULAMENTO DELEGADO DA COMISSÃO (EU) Nº626/2011. As condições de temperatura para o cálculo do SCOP baseiam-se em valores de "estação média".



SÉRIE MSZ-HR, Split Mural R32

Ar condicionado de elevado desempenho, graças à avançada tecnologia inverter Mitsubishi Electric, garantindo uma solução de conforto fiável e uma notável poupança de energia.



Design estilizado com painel frontal plano

Dimensão reduzida, painel frontal plano e cor "branco puro", asseguram à unidade interior um aspeto visual simples, que permite integrá-la em todos os ambientes.



Unidade exterior ultracompacta

Instalação mais fácil, graças ao tamanho das tubagens de ligação, até 30m de comprimento e 15m de altura, entre a unidade interior e a exterior.



MSZ-HR	25/35/42/50	60/71
Comprimento máximo tubagem	20m	30m
Altura máxima tubagem	12m	15m

Controlo por Wi-Fi (opcional)

Com o interface MELCloud, o ar condicionado pode ser controlado a partir de um PC, tablet ou smartphone, com ligação à internet.



Funcionamento silencioso

Em plena operação, o nível sonoro não ultrapassa os 21dB* – um sussurro quase inaudível, que até faz esquecer que o ar condicionado está a funcionar.

Nível Sonoro

Interior de um metropolitano 80dB(A)	Interior de um automóvel (40 km/h) 60dB(A)	Interior de uma biblioteca 40dB(A)	Som do murmúrio de folhas 21dB(A) MSZ-HR	Limite do ouvido humano 10dB(A)
---	---	---------------------------------------	---	------------------------------------

*Em arrefecimento (MSZ-HR25) e em aquecimento (MSZ-HR25/35)

Evita o desperdício de energia

Notáveis níveis de eficiência energética, em todas as capacidades dos modelos desta série.



Controlo com temporizador – Programação de 12 horas

Função ideal para utilização nas “horas de repouso noturno”, para as operações automáticas de ligar ou desligar o equipamento.



Ligação a sistemas Multisplit MXZ-HA*

Sistema exclusivo para modelos murais MSZ-HR, ideal para garantir o conforto integral em espaços com 2 ou 3 divisões, utilizando apenas uma unidade exterior.

*Sistemas exclusivos para modelos MSZ-HR, sendo incompatíveis com outras séries.

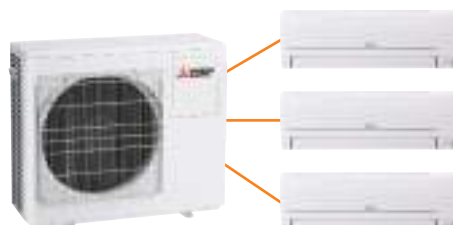

SÉRIE MSZ-HR, Split Mural R32



MODELO			MSZ-HR25VF	MSZ-HR35VF	MSZ-HR42VF	MSZ-HR50VF	MSZ-HR60VF	MSZ-HR71VF	
PVR			770€	910€	1.070€	1.350€	1.770€	2.250€	
Unidade interior			MSZ-HR25VF	MSZ-HR35VF	MSZ-HR42VF	MSZ-HR50VF	MSZ-HR60VF	MSZ-HR71VF	
Unidade exterior			MUZ-HR25VF	MUZ-HR35VF	MUZ-HR42VF	MUZ-HR50VF	MUZ-HR60VF	MUZ-HR71VF	
Alimentação elétrica			Unidade exterior		V-50hz				
			230/Monofásico/50						
Arrefecimento	Capacidade nominal	kW	2.5	3.4	4.2	5.0	6.1	7.1	
	Min-Máx	kW	0.5-2.9	0.9-3.4	1.1-4.6	1.3-5.0	1.7-7.1	1.8-7.3	
	Consumo nominal	kW	0.800	1.210	1.340	2.050	1.810	2.330	
	Consumo anual elétrico*2	kWh/a	141	191	226	269	296	355	
	SEER*3		6.2	6.2	6.5	6.5	7.2	7.0	
Categoria energética			A++	A++	A++	A++	A++	A++	
Aquecimento	Capacidade nominal	kW	3.15	3.6	4.7	5.4	6.8	8.1	
	Min-Máx	kW	0.7-3.5	0.9-3.7	0.9-5.4	1.4-6.5	1.5-8.5	1.5-9.0	
	Consumo nominal	kW	0.850	0.975	1.300	1.550	1.810	2.440	
	Capacidade declarada	à temp. referência	kW	1.9 (-10°C)	2.4 (-10°C)	2.9 (-10°C)	3.8 (-10°C)	4.6 (-10°C)	5.4 (-10°C)
		à temp. bivalente	kW	1.9 (-10°C)	2.4 (-10°C)	2.9 (-10°C)	3.8 (-10°C)	4.6 (-10°C)	5.4 (-10°C)
		à temp. limite funcion.	kW	1.9 (-10°C)	2.4 (-10°C)	2.9 (-10°C)	3.8 (-10°C)	4.6 (-10°C)	5.4 (-10°C)
	Consumo anual elétrico*2	kWh/a	614	781	928	1224	1430	1755	
SCOP Zona climática intermédia*3		4.3	4.3	4.3	4.3	4.5	4.3		
Categoria energética			A+	A+	A+	A+	A+	A+	
Corrente funcionamento (Máx.)			A	5.0	6.7	8.5	10.0	14.1	14.1
Unidade interior	Consumo nominal	kW	0.020	0.028	0.032	0.039	0.055	0.055	
	Corrente funcionamento (Máx.)	A	0.2	0.27	0.3	0.36	0.5	0.5	
	Dimensões	AxLxP	mm	280x838x228	280x838x228	280x838x228	280x838x228	305x923x262	305x923x262
	Peso	kg	8.5	8.5	9	9	12.5	12.5	
	Caudal de ar (Sil-Min-Med-Max-SMax)	Arrefecimento	m³/h	216-324-432-582	216-336-468-702	360-522-648-786	384-552-672-786	624-756-924-1176	624-756-924-1176
		Aquecimento	m³/h	198-324-444-606	198-324-444-630	336-474-648-804	366-498-672-870	642-786-1002-1176	642-786-1002-1176
	Nível de ruído (SPL) (Sil-Min-Med-Max-SMax)	Arrefecimento	dB(A)	21-30-37-43	22-31-38-46	24-34-39-45	28-36-40-45	33-38-44-50	33-38-44-50
		Aquecimento	dB(A)	21-30-37-43	21-30-37-44	24-32-40-46	27-34-41-47	33-38-44-50	33-38-44-50
	Nível de ruído (PWL)	Arrefecimento	dB(A)	57	60	60	60	65	65
	Dimensões	AxLxP	mm	538x699x249	538x699x249	550x800x285	550x800x285	714x800x285	714x800x285
Peso	kg	23	24	34	35	40	40		
Unidade exterior	Caudal de ar	Arrefecimento	m³/h	1818	1932	1824	1824	2568	2568
		Aquecimento	m³/h	1818	1932	1962	1962	2898	2898
	Nível de ruído (SPL)	Arrefecimento	dB(A)	50	51	50	50	53	53
		Aquecimento	dB(A)	50	51	51	51	57	57
Nível de ruído (PWL)	Arrefecimento	dB(A)	63	64	64	64	65	66	
Corrente funcionamento (Máx.)	A	4.8	6.4	8.2	9.6	13.6	13.6		
Dimensão disjuntor	A	10	10	10	12	16	16		
Dados instalação	Diâmetro tubagem	Líquido	mm (pol.)	6.35 (1/4")	6.35 (1/4")	6.35 (1/4")	6.35 (1/4")	6.35 (1/4")	6.35 (1/4")
		Gás	mm (pol.)	9.52 (3/8")	9.52 (3/8")	9.52 (3/8")	9.52 (3/8")	12.7 (1/2")	12.7 (1/2")
	Compr. máx. tubagem	Ext-Int	m	20	20	20	20	30	30
	Altura máx. tubagem	Ext-Int	m	12	12	12	15	15	15
Refrigerante R32*1	Pré-carga kg/GWP/tCO ₂ eq		0.40/675/0.27	0.45/675/0.30	0.70/675/0.47	0.80/675/0.54	1.05/675/0.71	1.05/675/0.71	
Temperatura exterior de funcionamento	Arrefecimento	°C	-10 ~ +46	-10 ~ +46	-10 ~ +46	-10 ~ +46	-10 ~ +46	-10 ~ +46	
	Aquecimento	°C	-10 ~ +24	-10 ~ +24	-10 ~ +24	-10 ~ +24	-10 ~ +24	-10 ~ +24	

NOTAS: *1 Fugas de refrigerante contribuem para as alterações climáticas. Um refrigerante com menor potencial de aquecimento (GWP) contribuirá menos para o aquecimento global que um refrigerante com GWP mais elevado, caso ocorra uma fuga para a atmosfera. Esta aplicação contém um fluido refrigerante com um GWP igual a 675. Isto significa que se 1kg deste refrigerante se dispersar na atmosfera, o impacto no aquecimento global seria 675 vezes superior a 1kg de CO₂, durante um período de 100 anos. Não tente nunca interferir com o circuito do refrigerante ou desmontar o produto sozinho, peça sempre a um profissional. / *2 Consumo de energia baseado em resultados de testes standard. Valores exatos dependem do modo de utilização da aplicação e da sua localização. / *3 SEER, SCOP e outras descrições relacionadas são baseadas no REGULAMENTO DELEGADO DA COMISSÃO (EU) Nº626/2011. As condições de temperatura para o cálculo do SCOP baseiam-se em valores de "estação média".



SÉRIE MFZ-KT, Split Consola de Chão R32

Consola de chão caracterizada pelo design elegante, pela tecnologia de vanguarda e por níveis de eficiência energética que fazem deste sistema de ar condicionado o melhor da sua categoria.

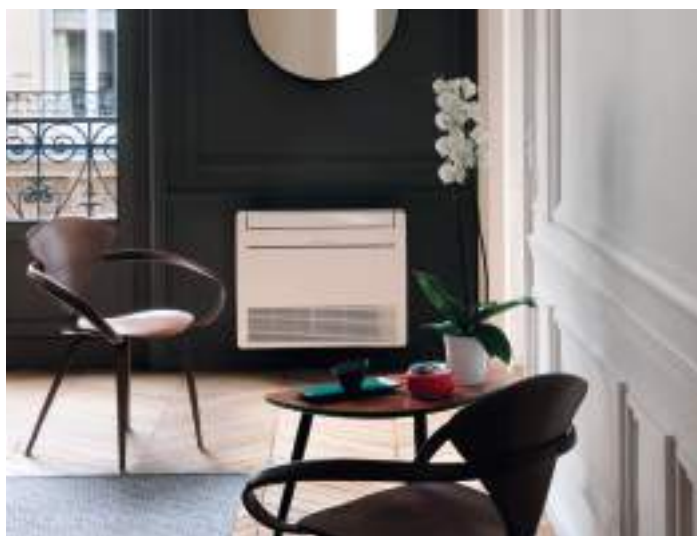

Aquecimento rápido

No início do funcionamento, o ar quente é insuflado em sentido descendente e, depois, retorna ao interior da unidade para aumentar a temperatura do ar que está a ser emitido.

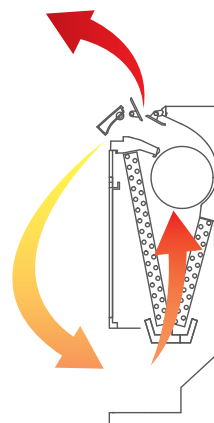

“Flat design”

Formato compacto de 750mm x 600mm, com superfície plana e linhas simples, assegurando a adequação a qualquer espaço, mesmo aos ambientes decorativos mais sofisticados.



Perfil com apenas 215mm, ficando ainda menor - 145mm - em instalação semi encastrada.

Líder em Eficiência Energética

Notáveis níveis de poupança, alcançando classes energéticas que fazem da MFZ-KT um caso ímpar.



Controlo por Wi-Fi (opcional)

Com o interface MELCloud, o ar condicionado pode ser controlado, a partir de um PC, tablet ou smartphone, com ligação à internet.



Defletores de fluxo múltiplo

Três defletores de formato original controlam o caudal do ar e permitem personalizar o conforto, em aquecimento ou arrefecimento, de acordo com as preferências do utilizador.

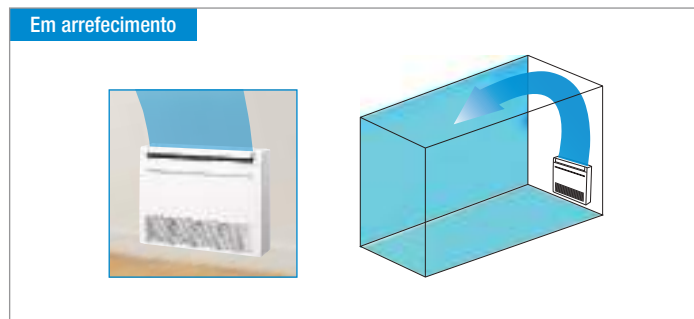
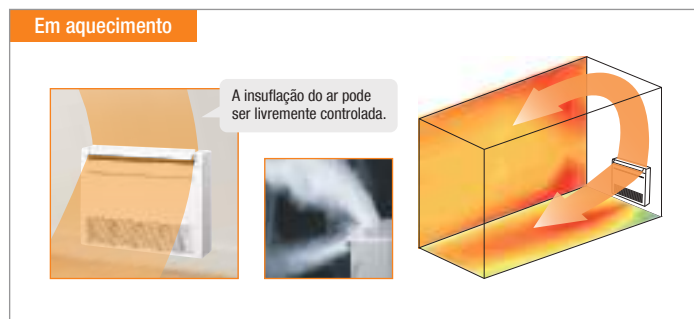

“Weekly Timer”

Programação de horários e temperaturas, conforme as necessidades dos diferentes momentos do dia ou da semana, até 8 padrões de definição por cada dia.



SÉRIE MFZ-KT, Split Consola de Chão R32



MODELO			MFZ-KT25VG	MFZ-KT35VG	MFZ-KT50VG	MFZ-KT60VG	
PVR			1.590€	1.710€	2.390€	2.770€	
Unidade interior			MFZ-KT25VG	MFZ-KT35VG	MFZ-KT50VG	MFZ-KT60VG	
Unidade exterior			SUZ-M25VA	SUZ-M35VA	SUZ-M50VA	SUZ-M60VA	
Alimentação elétrica	Unidade exterior	V-50hz	230/Monofásico/50				
Arrefecimento	Capacidade nominal	kW	2.5	3.5	5.0	6.1	
	Min-Máx	kW	1.6-3.2	0.9-3.9	1.2-5.6	1.7-6.3	
	Consumo nominal	kW	0.62	1.06	1.55	1.84	
	Consumo anual elétrico*2	kWh/a	134	185	257	343	
	SEER		6.5	6.6	6.8	6.2	
	Categoria energética		A++	A++	A++	A++	
Aquecimento	Capacidade nominal	kW	3.4	4.3	6.0	6.8	
	Min-Máx	kW	1.3-4.2	1.1-5.0	1.5-7.2	1.6-8.0	
	Consumo nominal	kW	0.91	1.26	1.86	2.18	
	Capacidade declarada	à temp. referência	kW	2.0 (-10°C)	2.3 (-10°C)	3.5 (-10°C)	4.1 (-10°C)
		à temp. bivalente	kW	2.0 (-7°C)	2.3 (-7°C)	3.9 (-7°C)	4.1 (-7°C)
		à temp. limite funcion.	kW	2.0 (-10°C)	2.3 (-10°C)	3.5 (-10°C)	4.1 (-10°C)
	Consumo anual elétrico*2	kWh/a	732	825	1423	1568	
SCOP Zona climática intermédia		4.2	4.4	4.2	4.1		
	Categoria energética		A+	A+	A+	A+	
Corrente funcionamento (Máx.)		A	7.0	8.7	14.0	15.4	
Consumo nominal	Arrefecimento	kW	0.020	0.020	0.037	0.063	
	Aquecimento	kW	0.024	0.024	0.052	0.059	
Corrente funcionamento (Máx.)		A	0.20	0.20	0.45	0.55	
Dimensões		AxLxP	600x750x215	600x750x215	600x750x215	600x750x215	
Peso		kg	14.5	14.5	14.5	15	
Caudal de ar (Sil-Min-Med-Max-SMax)	Arrefecimento	m³/h	234-288-390-468-534	234-288-390-468-534	336-402-516-624-738	336-480-576-738-900	
	Aquecimento	m³/h	210-240-336-438-582	210-240-336-438-582	360-462-564-696-840	360-462-582-750-876	
Nível de ruído (SPL) (Sil-Min-Med-Max-SMax)	Arrefecimento	dB(A)	19-24-31-37-41	19-24-31-37-41	28-32-37-42-48	28-36-40-46-53	
	Aquecimento	dB(A)	19-23-30-37-44	19-23-30-37-44	29-35-40-44-49	29-35-41-47-51	
Nível de ruído (PWL)		Arrefecimento	54	54	60	65	
Dimensões		AxLxP	550x800x285	550x800x285	880x840x330	880x840x330	
Peso		kg	30	35	41	54	
Caudal de ar	Arrefecimento	m³/h	2178	2058	2748	3006	
	Aquecimento	m³/h	2076	19624	2622	3006	
Nível de ruído (SPL)	Arrefecimento	dB(A)	45	48	48	49	
	Aquecimento	dB(A)	46	48	49	51	
Nível de ruído (PWL)		Arrefecimento	59	59	64	65	
Corrente funcionamento (Máx.)		A	6.8	8.5	13.5	14.8	
Dimensão disjuntor		A	10	10	20	20	
Diâmetro tubagem	Líquido	mm (pol.)	6.35 (1/4")	6.35 (1/4")	6.35 (1/4")	6.35 (1/4")	
	Gás	mm (pol.)	9.52 (3/8")	9.52 (3/8")	12.7 (1/2")	15.88 (5/8")	
Compr. máx. tubagem		Ext-Int	20	20	30	30	
Altura máx. tubagem		Ext-Int	12	12	30	30	
Refrigerante R32*1		Pré-carga kg/GWP/tCO ₂ eq	0.65/675/0.44	0.90/675/0.61	1.20/675/0.81	1.25/675/0.84	
Temperatura exterior de funcionamento	Arrefecimento*3	°C	-10~+46	-10~+46	-15~+46	-15~+46	
	Aquecimento	°C	-10~+24	-10~+24	-10~+24	-10~+24	

NOTAS: *1 Fugas de refrigerante contribuem para as alterações climáticas. Um refrigerante com menor potencial de aquecimento (GWP) contribuirá menos para o aquecimento global que um refrigerante com GWP mais elevado, caso ocorra uma fuga para a atmosfera. Esta aplicação contém um fluido refrigerante com um GWP igual a 550. Isto significa que se 1kg deste refrigerante se dispersar na atmosfera, o impacto no aquecimento global seria 550 vezes superior a 1kg de CO₂, durante um período de 100 anos. Não tente nunca interferir com o circuito do refrigerante ou desmontar o produto sozinho, peça sempre a um profissional. O GWP do R32 é 675 nos termos do 4º Relatório de Avaliação do IPCC. / *2 Consumo energético baseado em resultados standard de testes. O consumo real de energia dependerá da forma como o equipamento é utilizado e onde está localizado. / *3 O guia de proteção de ar opcional é necessário quando a temperatura ambiente é inferior a -5°C.



SÉRIE S • SFZ, Split Consola de chão sem envolvente R32

Consola de chão sem envolvente, ideal para a instalação numa parede falsa, ou num móvel, em qualquer divisão de uma casa... e sem nenhum impacto visual.



Ligação a sistemas Multisplit

Modelos compatíveis com os sistemas Multisplit Mitsubishi Electric, possibilitando a sua integração em instalações de 2 a 12 unidades interiores, com uma única unidade exterior.



Design ultracompacto

O formato reduzido, com apenas 200mm de profundidade, em qualquer das suas capacidades, facilita a sua integração em todos os tipos de espaço, mesmo nos de mais pequena dimensão.

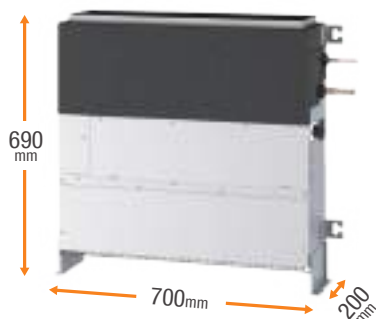

Admissão flexível da entrada do ar

A direção da entrada de ar, a partir da base ou da frente da unidade, pode ser selecionada alterando o painel, a proteção do ventilador e o filtro.

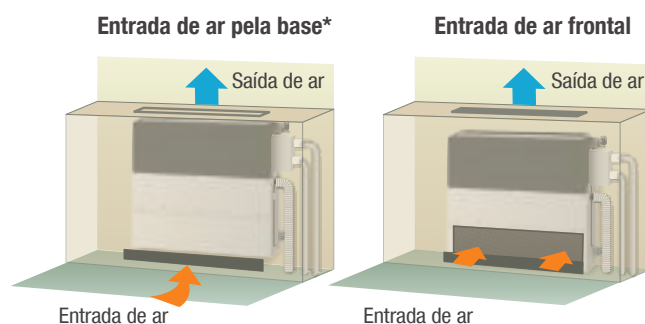

* A unidade não pode ser colocada diretamente no chão no caso da aspiração pela base.

Elevada eficiência energética

Os modelos SFZ-M, de quaisquer capacidades, alcançam elevados níveis de eficiência energética, no verão ou no inverno, assegurando maior poupança.



Opções de instalação com ou sem pernas

A unidade inclui pernas como acessório, cuja utilização é opcional: sem pernas, minimizando a altura; com pernas, garantindo a admissão do ar pela base, para um funcionamento mais silencioso.

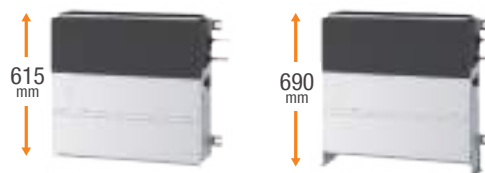

Soluções de comando (opcionais)

O formato reduzido, com apenas 200mm de profundidade, em qualquer das suas capacidades, facilita a sua integração em todos os tipos de espaço, mesmo nos de mais pequena dimensão.

Comandos por cabo



PAR-41MAA

PAR-CT01MAA-SB

PAC-YT52CRA

Controlo remoto infra + Recetor infra



PAR-SL97A-E

PAR-SA9CA-E

Controlo por Wi-Fi (opcional)

Com o interface MELCloud, o ar condicionado pode ser controlado à distância, a partir de um PC, tablet ou smartphone, com ligação à internet.



MAC-587IF

SÉRIE S • SFZ, Split Consola de chão sem envolvente R32



MODELO			SFZ-M25VA	SFZ-M35VA	SFZ-M50VA	SFZ-M60VA	SFZ-M71VA	
PVR (Monofásico)			1.490€	1.720€	2.190€	2.460€	2.580€	
OPCIONAL: Comandos por cabo PAR-41MAA (135€) / PAR-CT01MAA-SB (190€) / PAC-YT52CRA (90€) / Controlo remoto infra PAR-SL97A-E (50€) + Recetor infra PAR-SA9CA-E (85€)								
Unidade interior			SFZ-M25VA	SFZ-M35VA	SFZ-M50VA	SFZ-M60VA	SFZ-M71VA	
Unidade exterior			SUZ-M25VA	SUZ-M35VA	SUZ-M50VA	SUZ-M60VA	SUZ-M71VA	
Alimentação elétrica	Unidade exterior	V/Fase/Hz	230/Monofásico/50					
Arrefecimento	Capacidade nominal	kW	2.5	3.5	5.0	6.1	7.1	
	Min-Máx	kW	1.5-3.2	0.7-3.9	1.1-5.6	1.6-6.3	1.9-8.1	
	Fator de calor sensível (SHF)		0.84	0.78	0.76	0.75	0.74	
	Consumo nominal	kW	0.641	1.000	1.470	1.848	2.151	
	EER		3.90	3.5	3.40	3.30	3.30	
	Consumo anual elétrico*2	kWh/a	143	199	284	346	403	
Aquecimento	SEER*3*4		6.1	6.1	6.1	6.1	6.1	
	Consumo anual elétrico*2	kWh/a	766	887	1467	1532	1997	
	SCOP*3*4		4.0	4.1	4.1	4.2	4.0	
Capacidade nominal	kW	3.2	4.1	6.0	7.0	8.0		
Min-Máx	kW	1.2-4.2	1.0-5.0	1.5-7.2	1.6-8.0	2.0-10.2		
Consumo nominal	kW	0.886	1.051	1.617	1.886	2.156		
COP		3.61	3.90	3.71	3.71	3.71		
Capacidade declarada	à temp. referência	kW	2.0 (-10°C)	2.3 (-10°C)	3.3 (-10°C)	4.1 (-10°C)	5.2 (-10°C)	
	à temp. bivalente	kW	2.0 (-7°C)	2.3 (-7°C)	3.8 (-7°C)	4.1 (-7°C)	5.2 (-7°C)	
	à temp. limite funcion.	kW	2.0 (-10°C)	2.3 (-10°C)	3.3 (-10°C)	4.1 (-10°C)	5.2 (-10°C)	
	Consumo anual elétrico*2	kWh/a	766	887	1467	1532	1997	
	SCOP*3*4		4.0	4.1	4.1	4.2	4.0	
Corrente funcionamento (Máx.)	A	7.24	8.94	14.19	15.44	15.56		
Corrente funcionamento (Máx.)	A	0.44	0.44	0.61	0.64	0.76		
Dimensões	AxLxP	mm	615(690)x700x200	615(690)x900x200	615(690)x900x200	615(690)x1100x200	615(690)x1100x200	
Unidade interior	Peso	kg	19	22.5	22.5	26	26	
	Caudal de ar (Min-Med-Max)	Arrefecimento	m³/h	330-420-540	420-540-660	600-750-900	720-900-1080	720-960-1200
		Aquecimento	m³/h	330-420-540	420-540-660	600-750-900	720-900-1080	720-960-1200
	Pressão estática	Pa	0/25/40/60	0/25/40/60	0/25/40/60	0/25/40/60	0/25/40/60	
Nível de ruído (SPL) (Min-Med-Max)	Arrefecimento	dB(A)	25-29-35	25-29-33	30-35-39	30-35-39	30-36-42	
	Aquecimento	dB(A)	25-29-35	25-29-33	30-35-39	30-35-39	30-36-42	
Nível de ruído (PWL)	Arrefecimento	dB(A)	54	53	59	59	61	
Dimensões	AxLxP	mm	550x800x285	550-800-285	714-800-285	880-840-330	880-840-330	
Peso	kg	30	35	41	54	55		
Caudal de ar	Arrefecimento	m³/h	2178	2058	2748	3006	3006	
	Aquecimento	m³/h	2076	1962	2622	3006	3006	
Nível de ruído (SPL)	Arrefecimento	dB(A)	45	48	48	49	49	
	Aquecimento	dB(A)	46	48	49	51	51	
Nível de ruído (PWL)	Arrefecimento	dB(A)	59	59	64	65	66	
Corrente funcionamento (Máx.)	A	6.8	8.5	13.5	14.8	14.8		
Dimensão disjuntor	A	10	16	20	20	20		
Dados instalação	Diâmetro tubagem	Líquido	mm (pol.)	6.35 (1/4")	6.35 (1/4")	6.35 (1/4")	6.35 (1/4")	9.52 (3/8")
		Gás	mm (pol.)	9.52 (3/8")	9.52 (3/8")	12.7 (1/2")	15.88 (5/8")	15.88 (5/8")
	Compr. máx. tubagem	Ext-Int	m	20	20	30	30	30
	Altura máx. tubagem	Ext-Int	m	12	12	30	30	30
Refrigerante R32*1	Pré-carga kg/GWP/tCO ₂ eq		0.65/675/0.44	0.9/675/0.61	1.2/675/0.81	1.25/675/0.84	1.45/675/0.98	
Temperatura exterior de funcionamento	Arrefecimento	°C	-10 ~ 46	-10 ~ 46	-15 ~ 46	-15 ~ 46	-15 ~ 46	
	Aquecimento	°C	-10 ~ 24	-10 ~ 24	-10 ~ 24	-10 ~ 24	-10 ~ 24	

NOTAS: *1 Fugas de refrigerante contribuem para as alterações climáticas. Um refrigerante com menor potencial de aquecimento (GWP) contribuirá menos para o aquecimento global que um refrigerante com GWP mais elevado, caso ocorra uma fuga para a atmosfera. Esta aplicação contém um fluido refrigerante com um GWP igual a 675. Isto significa que se 1kg deste refrigerante se dispersar na atmosfera, o impacto no aquecimento global seria 675 vezes superior a 1kg de CO₂, durante um período de 100 anos. Não tente nunca intervir com o circuito do refrigerante ou desmontar o produto sozinho, peça sempre a um profissional. / *2 Consumo de energia baseado em resultados de testes standard. Valores exatos dependem do modo de utilização da aplicação e da sua localização. / *3 SEER/SCOP é baseado com a pressão estática 25Pa. / *4 SEER/SCOP é baseado na 2009/125/EC, Diretiva energética e regulamento (EU) No206/2012.



SÉRIE S • SEZ, Split Condutas R32

Super compacta, a unidade de condutas SEZ-M é a solução mais discreta para poder usufruir do conforto do ar condicionado, mesmo nas divisões mais pequenas de uma casa.



Dimensão ímpar

A SEZ-M é a unidade de conduta com a menor altura da sua classe – só 200mm – o que a torna uma solução única para instalação em espaços considerados quase impossíveis.



Conforto com economia

Os modelos desta série alcançam a classe energética A+, quer em arrefecimento (SEER)*, quer em aquecimento (SCOP)**.



*Nos modelos SEZ-M25/35/50 / **Todos os modelos

Soluções de comando (opcionais)



PAR-41MAA



PAR-CT01MAA



PAC-YT52CRA



PAR-SL97A-E

Ligação a sistemas Multisplit

Modelos compatíveis com os sistemas Multisplit Mitsubishi Electric, possibilitando a sua integração em instalações de 2 a 12 unidades interiores, com uma única unidade exterior.



Plasma Quad Connect (opcional)

O sistema de filtros de alto desempenho Plasma Quad Connect MAC-100FT-E pode ser instalado com a unidade interior, garantindo a purificação do ar, graças ao poder de eliminação de vírus, bactérias, bolor, alérgenos, pó e micropartículas (PM 2.5).



Bomba de drenagem (opcional)

A ligação de drenagem pode ser elevada até 580 mm, para uma maior liberdade na disposição das tubagens, com a instalação da bomba de drenagem PAC-KE07DM-E.

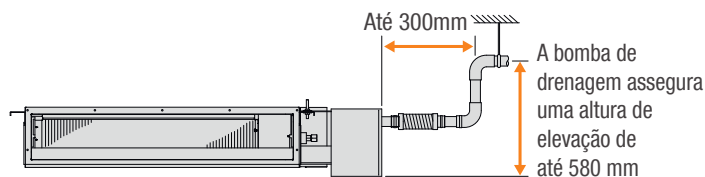

Controlo por Wi-Fi (opcional)

Com o interface MELCloud, o ar condicionado pode ser controlado à distância, a partir de um PC, tablet ou smartphone, com ligação à internet.



SÉRIE S • SEZ, Split Condutas R32



MODELO			SEZ-M25DA	SEZ-M35DA	SEZ-M50DA	SEZ-M60DA	SEZ-M71DA	
PVR (Monofásico)			1.300€	1.450€	1.900€	2.180€	2.430€	
OPCIONAL: Comandos por cabo PAR-41MAA (135€) / PAR-CT01MAA-SB (190€) / PAC-YT52CRA (90€) / Controlo remoto infra PAR-SL97A-E (50€) + Recetor infra PAR-SA9CA-E (85€)								
Unidade interior			SEZ-M25DA	SEZ-M35DA	SEZ-M50DA	SEZ-M60DA	SEZ-M71DA	
Unidade exterior			SUZ-M25VA	SUZ-M35VA	SUZ-M50VA	SUZ-M60VA	SUZ-M71VA	
Alimentação elétrica	Unidade exterior	V/Fase/Hz	230/Monofásico/50					
Arrefecimento	Capacidade nominal	kW	2,5	3,5	5,0	6,1	7,1	
	Min-Máx	kW	1.4-3.2	0.7-3.9	1.1-5.6	1.6-6.3	2.2-8.1	
	Fator de calor sensível (SHF)		0.78	0.76	0.76	0.79	0.74	
	Consumo nominal	kW	0.71	1.00	1.54	1.84	2.15	
	Consumo anual elétrico*2	kWh/a	165	207	290	386	452	
SEER*3			6.0	6.0	6.0	5.5	5.5	
	Categoria energética		A+	A+	A+	A	A	
Aquecimento	Capacidade nominal	kW	2.9	4.2	6.0	7.4	8.0	
	Min-Máx	kW	1.3-4.2	1.1-5.0	1.5-7.2	1.6-8.0	2.0-10.2	
	Consumo nominal	kW	0.80	1.07	1.61	2.04	2.28	
	Capacidade declarada	à temp. referência	kW	2.0 (-10°C)	2.3 (-10°C)	3.8 (-10°C)	4.1 (-10°C)	5.2 (-10°C)
		à temp. bivalente	kW	2.0 (-7°C)	2.3 (-7°C)	3.8 (-7°C)	4.1 (-7°C)	5.2 (-7°C)
		à temp. limite funcion.	kW	2.0 (-10°C)	2.3 (-10°C)	3.8 (-10°C)	4.1 (-10°C)	5.2 (-10°C)
	Consumo anual elétrico*2	kWh/a	807	884	1499	1525	2072	
SCOP*3		4.0	4.1	4.0	4.2	3.9		
Categoria energética		A+	A+	A+	A+	A		
Corrente funcionamento (Máx.)	A	7.2	9.0	14.2	15.5	15.7		
Unidade interior	Consumo nominal	kW	0.04	0.05	0.07	0.07	1.00	
	Corrente funcionamento (Máx.)	A	0.40	0.50	0.70	0.70	0.90	
	Dimensões	AxLxP	mm	200x790x700	200x990x700	200x990x700	200x1190x700	200x1190x700
	Peso	kg	18	21	23	27	27	
	Caudal de ar (Min-Med-Max)*4	Arrefecimento	m³/h	330-420-540	420-540-660	600-780-900	720-900-1080	720-960-1200
		Aquecimento	m³/h	330-420-540	420-540-660	600-780-900	720-900-1080	720-960-1200
	Pressão estática	Pa	5/25/35/50	5/25/35/50	5/25/35/50	5/25/35/50	5/25/35/50	
	Nível de ruído (SPL) (Min-Med-Max)*4	Arrefecimento	dB(A)	22-25-29	23-28-33	29-33-36	29-33-37	29-34-39
		Aquecimento	dB(A)	22-25-29	23-28-33	29-33-36	29-33-37	29-34-39
	Nível de ruído (PWL)	Arrefecimento	dB(A)	50	53	57	58	60
Dimensões	AxLxP	mm	550x800x285	550x800x285	714x800x285	880x840x330	880x840x330	
Peso	kg	30	35	41	54	55		
Unidade exterior	Caudal de ar	Arrefecimento	m³/h	2178	2058	2748	3006	3006
		Aquecimento	m³/h	2076	1962	2622	3006	3006
	Nível de ruído (SPL)	Arrefecimento	dB(A)	45	48	48	49	49
		Aquecimento	dB(A)	46	48	49	51	51
Nível de ruído (PWL)	Arrefecimento	dB(A)	59	59	64	65	66	
	Corrente funcionamento (Máx.)	A	6.8	8.5	13.5	14.8	14.8	
Dimensão disjuntor	A	10	10	20	20	20		
Dados instalação	Diâmetro tubagem	Líquido	mm (pol.)	6.35 (1/4")	6.35 (1/4")	6.35 (1/4")	6.35 (1/4")	9.52 (3/8")
		Gás	mm (pol.)	9.52 (3/8")	9.52 (3/8")	12.7 (1/2")	15.88 (5/8")	15.88 (5/8")
	Compr. máx. tubagem	Ext-Int	m	20	20	30	30	30
	Altura máx. tubagem	Ext-Int	m	12	12	30	30	30
Refrigerante R32*1	Pré-carga kg/GWP/tCO ₂ eq		0.65/675/0.44	0.90/675/0.61	1.20/675/0.81	1.25/675/0.84	1.45/675/0.98	
Temperatura exterior de funcionamento	Arrefecimento	°C	-10~+46	-10~+46	-15~+46	-15~+46	-15~+46	
	Aquecimento	°C	-10~+24	-10~+24	-10~+24	-10~+24	-10~+24	

NOTAS: *1 Fugas de refrigerante contribuem para as alterações climáticas. Um refrigerante com menor potencial de aquecimento (GWP) contribuirá menos para o aquecimento global que um refrigerante com GWP mais elevado, caso ocorra uma fuga para a atmosfera. Esta aplicação contém um fluido refrigerante com um GWP igual a 675. Isto significa que se 1kg deste refrigerante se dispersar na atmosfera, o impacto no aquecimento global seria 675 vezes superior a 1kg de CO₂, durante um período de 100 anos. Não tente nunca interferir com o circuito do refrigerante ou desmontar o produto sozinho, peça sempre a um profissional. O GWP do R32 é 675. / *2 Consumo energético baseado em resultados standard de testes. O consumo real de energia dependerá da forma como o equipamento é utilizado e onde está localizado. / *3 SEER, SCOP e outras descrições relacionadas são baseadas no REGULAMENTO DELEGADO DA COMISSÃO (EU) Nº626/2011. As condições de temperatura para o cálculo do SCOP baseiam-se em valores de "estação média". / *4 Min/Med/Max: Mínimo/Médio/Máximo.



SÉRIE M • MLZ, Split Cassete 1 via R32

Cassete de 1 via, com um design compacto e elegante, permite usufruir o máximo conforto em qualquer espaço, mesmo em áreas com dimensões muito reduzidas.



Melhor conforto, com mais poupança

Esta série atinge níveis de eficiência energética A++ (SEER* e SCOP*).

*Nos modelos MLZ-KP25/35/50 / **No modelo MLZ-KP35



Bomba de condensados incluída

Permite drenar água até 500mm acima da base da unidade interior. A tubagem de condensados é fácil de instalar e não necessita de isolamento ou de revestimento.

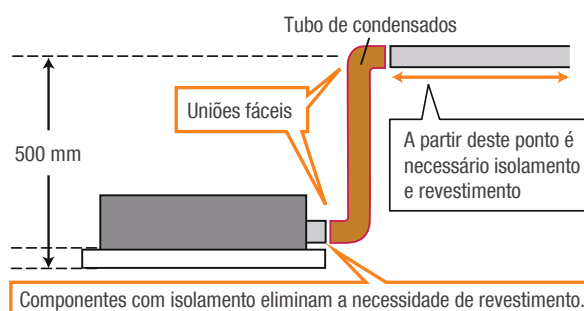

Design único no mercado

Premiada pelo seu design, cujo perfil tem apenas 185mm, esta cassete de 1 via é uma solução ímpar, que possibilita a instalação de ar condicionado num vasto leque de espaços.



Filtro de iões de prata (opcional)

Ajudar a aumentar a qualidade do ar, capturando e neutralizando bactérias, pólenes, e outros alérgenos.

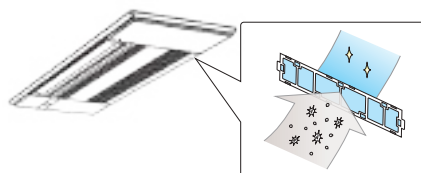

Insuflação horizontal

A introdução de um modo de caudal de ar horizontal, que se espalha pelo teto, elimina por completo qualquer sensação desconfortável de corrente de ar.

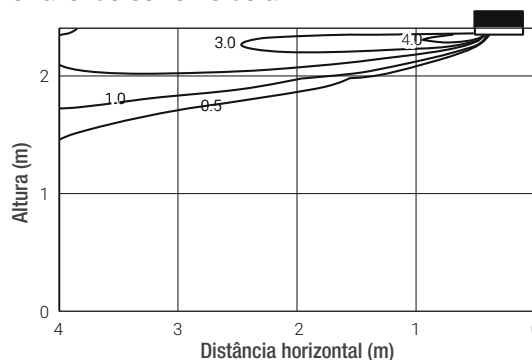

Controlo do caudal do ar

O controlo remoto dos movimentos do defletor, da esquerda para a direita e de cima para baixo, permite a fácil orientação do caudal do ar de acordo com as necessidades de conforto.

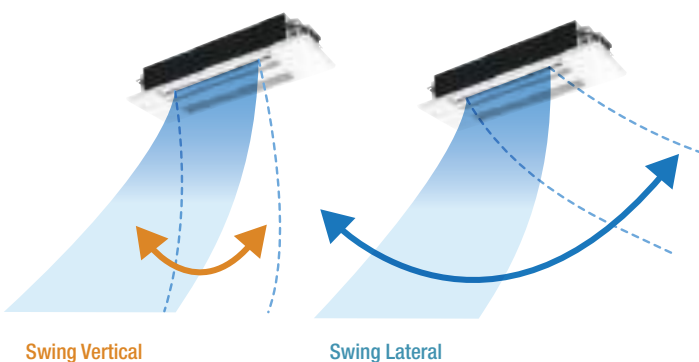

Controlo por Wi-Fi (opcional)

Com o interface MELCloud, o ar condicionado pode ser controlado à distância, a partir de um PC, tablet ou smartphone, com ligação à internet.



SÉRIE M • MLZ, Split Cassete 1 via R32



MODELO			MLZ-KY20VG	MLZ-KP25VG	MLZ-KP35VG	MLZ-KP50VG	
PVR (Monofásico)			Só para ligação a MXZ	1.730€	1.980€	2.420€	
INCLUÍDO: Controlo remoto infra PAR-SL100A-E • OPCIONAL: Comando PAR-41MAA (135€) / PAR-CT01MAA-SB (190€) / PAC-YT52CRA (90€)							
Unidade interior			MLZ-KY20VG	MLZ-KP25VG	MLZ-KP35VG	MLZ-KP50VG	
Unidade exterior			só para ligação a MXZ	SUZ-M25VA	SUZ-M35VA	SUZ-M50VA	
Alimentação elétrica	Unidade exterior	V/Fase/Hz	230/Monofásico/50				
Arrefecimento	Capacidade nominal	kW	-	2.5	3.5	5.0	
	Min-Máx	kW	-	1.4-3.2	0.8-3.9	1.7-5.6	
	Fator de calor sensível (SHF)	-	-	0.87	0.74	0.72	
	Consumo nominal	kW	-	0.59	0.94	1.38	
	Consumo anual elétrico*2	kWh/a	-	141	175	260	
SEER*3	-	-	6.2	7.0	6.7		
	Categoria energética		-	A++	A++	A++	
Aquecimento	Capacidade nominal	kW	-	3.2	4.1	6.0	
	Min-Máx	kW	-	1.4-4.2	1.1-4.9	1.7-7.2	
	Consumo nominal	kW	-	0.80	1.10	1.86	
	Capacidade declarada	à temp. referência	kW	-	2.0 (-10°C)	2.3 (-10°C)	3.8 (-10°C)
		à temp. bivalente	kW	-	2.0 (-7°C)	2.3 (-7°C)	3.8 (-7°C)
		à temp. limite funcion.	kW	-	2.0 (-10°C)	2.3 (-10°C)	3.8 (-10°C)
	Consumo anual elétrico*2	kWh/a	-	697	791	1397	
	SCOP*3	-	-	4.4	4.6	4.3	
	Categoria energética		-	A+	A++	A+	
Corrente funcionamento (Máx.)		A	-	7.2	8.9	13.9	
Unidade interior	Consumo nominal	kW	0.012	0.04	0.04	0.04	
	Corrente funcionamento (Máx.)	A	0.12	0.40	0.40	0.40	
	Dimensões	AxLxP	mm	194x842x301	185x1102x360	185x1102x360	185x1102x360
	Peso	kg	14	15.5	15.5	15.5	
	Caudal de ar (Sil-Min-Med-Max)*4	Arrefecimento	m³/h	258-282-312-336	360-432-480-528	360-438-504-564	360-498-588-684
		Aquecimento	m³/h	258-294-330-360	360-420-492-552	360-462-528-594	360-528-618-708
	Nível de ruído (SPL) (Sil-Min-Med-Max)*4	Arrefecimento	dB(A)	30-32-34-37	27-31-34-38	27-32-36-40	29-36-41-47
		Aquecimento	dB(A)	29-32-35-58	26-27-34-37	29-32-36-40	26-37-42-48
	Nível de ruído (PWL)	Arrefecimento	dB(A)	40-42-44-50	52	53	59
	Dimensões	AxLxP	mm	34x915x370	24x1200x424	24x1200x424	24x1200x424
Grelha	Peso	kg	3.8	3.5	3.5	3.5	
	Dimensões	AxLxP	mm	-	550x800x285	550x800x285	714x800x285
Unidade exterior	Peso	kg	-	30	35	41	
	Caudal de ar	Arrefecimento	m³/h	-	2178	2058	2748
		Aquecimento	m³/h	-	2076	1962	2622
	Nível de ruído (SPL)	Arrefecimento	dB(A)	-	45	48	48
		Aquecimento	dB(A)	-	46	48	49
	Nível de ruído (PWL)	Arrefecimento	dB(A)	-	59	59	64
		Corrente funcionamento (Máx.)	A	-	6.8	8.5	13.5
	Dimensão disjuntor	A	-	10	10	20	
Dados instalação	Diâmetro tubagem	Líquido	mm (pol.)	6.35 (1/4")	6.35 (1/4")	6.35 (1/4")	6.35 (1/4")
		Gás	mm (pol.)	9.52 (3/8")	9.52 (3/8")	9.52 (3/8")	12.7 (1/2")
	Compr. máx. tubagem	Ext-Int	m	-	20	20	30
	Altura máx. tubagem	Ext-Int	m	-	12	12	30
Refrigerante R32*1	Pré-carga kg/GWP/tCO ₂ eq	-	-	0.65/675/0.44	0.90/675/0.61	1.20/675/0.81	
Temperatura exterior de funcionamento	Arrefecimento	°C	-	-10~+46	-10~+46	-15~+46	
	Aquecimento	°C	-	-10~+24	-10~+24	-10~+24	

NOTAS: *1 Fugas de refrigerante contribuem para as alterações climáticas. Um refrigerante com menor potencial de aquecimento (GWP) contribuirá menos para o aquecimento global que um refrigerante com GWP mais elevado, caso ocorra uma fuga para a atmosfera. Esta aplicação contém um fluido refrigerante com um GWP igual a 675. Isto significa que se 1kg deste refrigerante se dispersar na atmosfera, o impacto no aquecimento global seria 675 vezes superior a 1kg de CO₂, durante um período de 100 anos. Não tente nunca interferir com o circuito do refrigerante ou desmontar o produto sozinho, peça sempre a um profissional. O GWP do R32 é 675. / *2 Consumo energético baseado em resultados standard de testes. O consumo real de energia dependerá da forma como o equipamento é utilizado e onde está localizado. / *3 SEER, SCOP e outras descrições relacionadas são baseadas no REGULAMENTO DELEGADO DA COMISSÃO (EU) Nº626/2011. As condições de temperatura para o cálculo do SCOP baseiam-se em valores de "estação média". / *4 Sil/Min/Med/Max: Silencioso/Mínimo/Médio/Máximo



Unidades Interiores, Murais R32



			MSZ-LN##VG(W/R/B/V)*	MSZ-EF##VGK(W/S/B)**	MSZ-AY##VGK	MSZ-AP##VGK	MSZ-HR##VF Só para MXZ-HA
15	Capacidade nominal frio/calor	kW			1,5 / 2,0		
	PVR				370€		
	Dimensões (AxLxP)	mm			250 x 760 x 199		
20	Capacidade nominal frio/calor	kW			2,0 / 2,5		
	PVR				380€		
	Dimensões (AxLxP)	mm			250 x 760 x 199		
22	Capacidade nominal frio/calor	kW		2,2 / 3,3			
	PVR			460€			
	Dimensões (AxLxP)	mm		299 x 885 x 195			
25	Capacidade nominal frio/calor	kW	2,5 / 3,2	2,5 / 3,2	2,5 / 3,2		2,5 / 3,15
	PVR		570€ (VGW) / 670€ (VGR/B/V)	490€	400€		330€
	Dimensões (AxLxP)	mm	307 x 890 x 233	299 x 885 x 195	299 x 798 x 245		280 x 838 x 228
35	Capacidade nominal frio/calor	kW	3,5 / 4,0	3,5 / 4,0	3,5 / 4,0		3,4 / 3,6
	PVR		660€ (VGW) / 790€ (VGR/B/V)	590€	470€		390€
	Dimensões (AxLxP)	mm	307 x 890 x 233	299 x 885 x 195	299 x 798 x 245		280 x 838 x 228
42	Capacidade nominal frio/calor	kW		4,2 / 5,4	4,2 / 5,2		4,2 / 4,7
	PVR			670€	550€		470€
	Dimensões (AxLxP)	mm		299 x 885 x 195	299 x 798 x 245		280 x 838 x 228
50	Capacidade nominal frio/calor	kW	5,0 / 6,0	5,0 / 5,8	5,0 / 5,5		5,0 / 5,4
	PVR		810€ (VGW) / 940€ (VGR/B/V)	750€	580€		550€
	Dimensões (AxLxP)	mm	307 x 890 x 233	299 x 885 x 195	299 x 798 x 245		280 x 838 x 228
60	Capacidade nominal frio/calor	kW				6,1 / 6,8	
	PVR					690€	
	Dimensões (AxLxP)	mm				325 x 1.100 x 257	
71	Capacidade nominal frio/calor	kW				7,1 / 8,1	
	PVR					920€	
	Dimensões (AxLxP)	mm				325 x 1.100 x 257	

NOTAS: *R-Vermelho Ruby | B-Preto Onyx | V-Branco Pérola | W-Branco Natural | **W-Branco | B-Preto | S-Silver / NOTA: Consulte a tabela de Compatibilidades na página 33.

Unidades Interiores, Chão, Condutas, Teto e Cassete R32



			MFZ-KT##VG	SFZ-M##VA	MLZ-KP(Y)##VG	SLZ-M##FA	SEZ-M##DA ⁽¹⁾	PEAD-M##JA ⁽¹⁾	PCA-M##KA ⁽¹⁾
20	Capacidade nominal frio/calor	kW			2,0 / 2,2				
	PVR				910€ (MLZ-KY20VG)				
	Dimensões (AxLxP)	mm			194 x 842 x 301 ⁽⁵⁾				
25	Capacidade nominal frio/calor	kW	2,5 / 3,4	2,5 / 3,2	2,5 / 3,0	2,6 / 3,2	2,5 / 2,9		
	PVR		800€	700€	940€ (MLZ-KP25VG)	890€	510€		
	Dimensões (AxLxP)	mm	600 x 750 x 215	615(690) x 700 x 200	185 x 1.102 x 360 ⁽³⁾	245 x 570 x 570 ⁽⁴⁾	200 x 790 x 700		
35	Capacidade nominal frio/calor	kW	3,5 / 4,3	3,5 / 4,1	3,5 / 4,0	3,5 / 4,0	3,5 / 4,2	3,6 / 4,1	
	PVR		840€	850€	1.110€ (MLZ-KP35VG)	970€	580€	910€	
	Dimensões (AxLxP)	mm	600 x 750 x 215	615(690) x 900 x 200	185 x 1.102 x 360 ⁽³⁾	245 x 570 x 570 ⁽⁴⁾	200 x 990 x 700	250 x 900 x 732	
50	Capacidade nominal frio/calor	kW	5,0 / 6,0	5,0 / 6,0	4,6 / 5,0	4,6 / 5,0	5,1 / 6,4	5,0 / 6,0	5,0 / 5,5
	PVR		1.150€	950€	1.180€ (MLZ-KP50VG)	1.000€	660€	960€⁽²⁾	940€
	Dimensões (AxLxP)	mm	600 x 750 x 215	615(690) x 900 x 200	185 x 1.102 x 360 ⁽³⁾	245 x 570 x 570 ⁽⁴⁾	200 x 990 x 700	250 x 900 x 732	230 x 960 x 680
60	Capacidade nominal frio/calor	kW	6,1 / 7,0	6,1 / 7,0			5,6 / 7,4		5,7 / 6,9
	PVR		1.380€	1.070€			790€		1.080€
	Dimensões (AxLxP)	mm	600 x 750 x 215	615(690) x 1100 x 200			200 x 1.190 x 700		230 x 1.280 x 680
71	Capacidade nominal frio/calor	kW		7,1 / 8,0			7,1 / 8,0		
	PVR			1.120€			970€		
	Dimensões (AxLxP)	mm		615(690) x 1100 x 200			200 x 1.190 x 700		
Controlo sem fios incluído			SIM	NÃO	SIM (incluído na grelha)	SIM (incluído na grelha)	NÃO	NÃO	NÃO

NOTAS: As capacidades nominais mostradas podem variar em função da unidade exterior selecionada. / (1) Ao preço da unidade acresce o valor do comando por cabo ou controlo remoto infra+receptor infra. / (2) As unidades de Condutas PEAD só podem ser ligadas a MXZ quando a soma da corrente das unidades interiores for igual ou inferior a 3A (em caso de dúvida consultar Dep. Comercial). / (3) Dimensões da grelha: 24 x 1200 x 424mm / (4) Dimensões da grelha: 10 x 625 x 625mm / (5) Dimensões da grelha: 34 x 915 x 370mm / NOTA: Consulte a tabela de Compatibilidades na página 33.

Comandos opcionais

DESCRIÇÃO	MODELO	COMPATIBILIDADE	PVR
Controlador remoto simplificado (por cabo)	PAC-YT52CRA	MSZ* / MFZ* / MLZ* / SLZ / SEZ / PEAD / PCA	90€
Controlador remoto Deluxe com programador semanal (por cabo)	PAR-41MAA	MSZ* / MFZ* / MLZ* / SLZ / SEZ / PEAD / PCA	135€
Controlador remoto Branco com painel táctil e Bluetooth (por cabo)	PAR-CT01MAA-SB	MSZ* / MFZ* / MLZ* / SLZ / SEZ / PEAD / PCA	190€
Controlador remoto Preto com painel táctil e Bluetooth (por cabo)	PAR-CT01MAA-PB	MSZ* / MFZ* / MLZ* / SLZ / SEZ / PEAD / PCA	220€
Controlador remoto (Infra) - utilizar com PAR-SA9CA-E	PAR-SL97A-E	SEZ / PEAD	50€
Recetor de sinal do controlo remoto	PAR-SA9CA-E	SEZ / PEAD	85€
Kit de controlo remoto (infra) e recetor de sinal	PAR-SL94B-E	PCA	140€

NOTA: * Necessita de Interface MAC-334IF-E

Unidades Exteriores 2x1 / 3x1 R32



MODELO			MXZ-2F33VF	MXZ-2F42VF	MXZ-2F53VF	MXZ-3F54VF
		PVR	1.140€	1.190€	1.370€	1.640€
Unidades interiores máx.			2	2	2	3
Capacidade	Frio Nominal (Mín-Máx)	kW	3,3 (1,1-3,8)	4,2 (1,1-4,4)	5,3 (1,1-5,6)	5,4 (2,9-6,8)
	Calor Nominal (Mín-Máx)	kW	4 (1-4,1)	4,5 (1-4,8)	6,4 (1-7)	7 (2,6-9)
Coeficiente energético	EER / COP*2		3,90 / 4,40	4,3 / 5,1	3,90 / 4,1	4,3 / 5
	SEER (Etiqueta)*2		6,05 (A+)	8,54 (A+++)	7,1 (A++)	8,53 (A+++)
	SCOP (Etiqueta)*2		4,16 (A+)	4,62 (A++)	4,2 (A+)	4,62 (A++)
Dimensões altura x largura x profundidade		mm	550 x 800(+69) x 285(+59,5)	550 x 800(+69) x 285(+59,5)	550 x 800(+69) x 285(+59,5)	710 x 840(+30) x 330(+66)
Diâm. tubagens líquido/gás		mm (*)	6,35 (1/4) x 2 / 9,52 (3/8) x 2	6,35 (1/4) x 2 / 9,52 (3/8) x 2	6,35 (1/4) x 2 / 9,52 (3/8) x 2	6,35 (1/4) x 3 / 9,52 (3/8) x 3
Distância tubagem máxima altura/comprimento		m	10 / 20	15(10)*1 / 30	15(10)*1 / 30	15(10)*1 / 50

Ver Notas.

Unidades Exteriores 3x1 / 4x1 / 5x1 / 6x1 R32



MODELO			MXZ-3F68VF	MXZ-4F72VF	MXZ-4F83VF	MXZ-5F102VF	MXZ-6F120VF
		PVR	1.980€	2.300€	2.900€	3.380€	4.360€
Unidades interiores máx.			3	4	4	5	6
Capacidade	Frio Nominal (Mín-Máx)	kW	6,8 (2,9-8,4)	7,2 (3,7-8,8)	8,3 (3,7 - 9,2)	10,2 (3,9 - 11,0)	12,2 (3,5 - 13,5)
	Calor Nominal (Mín-Máx)	kW	8,6 (2,6-10,6)	8,6 (3,4-10,7)	9,3 (3,4 - 11,6)	10,5 (4,1 - 14,0)	14,0 (3,5 - 16,0)
Coeficiente energético	EER / COP*2		3,8 / 4,5	3,9 / 4,6	4,21 / 4,65	3,64 / 4,60	3,33 / 4,23
	SEER (Etiqueta)*2		7,96 (A++)	8,13 (A++)	8,5 (A+++)	8,2 (A++)	-
	SCOP (Etiqueta)*2		4,12 (A+)	4,07 (A+)	4,7 (A++)	4,7 (A++)	-
Dimensões altura x largura x profundidade		mm	710 x 840(+30) x 330(+66)		796-950-330	796-950-330	1048-950-330
Diâm. tubagens líquido/gás		mm (*)	6,35 (1/4) x 3 / 9,52 (3/8) x 3	6,35 (1/4) x 4 / 12,7 (1/2) x 1+9,52 (3/8) x 3	6,35 (1/4) x 4 / 12,7 (1/2) x 1+9,52 (3/8) x 3	6,35 (1/4) x 5 / 12,7 (1/2) x 1+9,52 (3/8) x 4	6,35 (1/4) x 6 / 12,7 (1/2) x 1+9,52 (3/8) x 5
Distância tubagem máxima altura/comprimento		m	15(10)*1 / 60	15(10)*1 / 60	15(15)*1 / 70	15(15)*1 / 80	15(15)*1 / 80

NOTAS: *1 Quando a unidade exterior está instalada num ponto mais alto do que a unidade interior, a altura máxima é reduzida para 10m. / *2 Os valores de EER/COP, SEER/SCOP e classe de eficiência energética são medidos com as seguintes conexões unidade exterior/unidades interiores: MXZ-2F33VF MSZ-AP15VG + MSZ-LN18VG / MXZ-2F42VF MSZ-LN18VG + MSZ-LN25VG / MXZ-2F53VF MSZ-LN18VG + MSZ-LN35VG / MXZ-3F54VF MSZ-LN18VG + MSZ-LN18VG + MSZ-LN18VG / MXZ-3F68VF MSZ-LN18VG + MSZ-LN25VG + MSZ-LN25VG / MXZ-4F72VF MSZ-LN18VG + MSZ-LN18VG + MSZ-LN18VG + MSZ-LN18VG / MXZ-4F83VF MSZ-LN18VG + MSZ-LN18VG + MSZ-LN25VG + MSZ-LN25VG / MXZ-5F102VF MSZ-LN18VG2 + MSZ-LN18VG2 + MSZ-LN25VG2 + MSZ-LN25VG2 / MXZ-6F122VF MSZ-LN18VG2 + MSZ-LN18VG2 + MSZ-LN18VG2 + MSZ-LN18VG2 + MSZ-LN25VG2 + MSZ-LN25VG2 / MXZ-6F122VF MSZ-LN25VG2 + MSZ-LN25VG2 + MSZ-LN35VG2 + MSZ-LN35VG2

Unidades Exteriores 2x1 / 3x1 MXZ-HA R32

Só funciona com Unidades Interiores MSZ-HR



MODELO			MXZ-2HA40VF	MXZ-2HA50VF	MXZ-3HA50VF
		PVR	1.040€	1.300€	1.500€
Unidades interiores máx.			2	2	3
Capacidade	Frio Nominal (Mín-Máx)	kW	4,0 (1,1-4,3)	5,0 (1,1-5,4)	5,0 (2,9-6,5)
	Calor Nominal (Mín-Máx)	kW	4,3 (1,0-4,7)	6,0 (1,0-6,4)	6,0 (2,6-7,5)
Coeficiente energético	EER / COP		3,81 / 4,73	3,29 / 3,9	3,92 / 4,62
	SEER*2		8,12 (A++)	7,78 (A++)	7,26 (A++)
	SCOP*2		4,30 (A+)	4,30 (A+)	4,02 (A+)
Dimensões altura x largura x profundidade		mm	550 x 800(+69) x 285(+59,5)	550 x 800(+69) x 285(+59,5)	710 x 840 x 330(+66)
Diâm. tubagens líquido/gás		mm (*)	6,35 x 2 / 9,52 x 2 (1/4 - 3/8) x 2	6,35 x 2 / 9,52 x 2 (1/4 - 3/8) x 2	6,35 x 3 / 9,52 x 3 (1/4 - 3/8) x 3
Distância tubagem máxima altura/comprimento		m	15(10)*1 / 30	15(10)*1 / 30	15(10)*1 / 50

*1 Quando a unidade exterior está instalada num ponto mais alto do que a unidade interior, a altura máxima é reduzida para 10m. / *2 Os valores de SEER/SCOP e classe de eficiência energética são medidos com as seguintes conexões unidade exterior/unidades interiores: MXZ-2HA40VF MSZ-HR25VF + MSZ-HR25VF / MXZ-2HA50VF MSZ-HR25VF + MSZ-HR25VF / MXZ-3HA50VF MSZ-HR25VF + MSZ-HR25VF + MSZ-HR25VF

PXZ

TUDO EM 1



PXZ = MULTISPLIT + AQS

> **Só uma 1 unidade exterior**

- Ligação de 3 ou 4 unidades interiores de Ar Condicionado
- 2 Opções para produção de AQS (com depósito de AQS ou Hydrobox Ecodan)
- Ligação a Hydrobox Ecodan para Aquecimento central hidráulico, com ventiloconvectores ou piso radiante

Compatibilidade com as unidades interiores Gama Doméstica e Comercial R32



		MSZ-LN##VG(W/R/B/V)*	MSZ-EF##VGK(W/S/B)**	MSZ-AY##VGK	MFZ-KT##VG	SEZ-M##DA ⁽¹⁾ (2)	PEAD-M##JA ⁽²⁾ (3)	PCA-M##KA ⁽²⁾ (3)
15	Capaci. nomi. frio/calor kW			1,5 / 2,0				
	PVR			370€				
	Dimensões (AxLxP) mm			250 x 760 x 199				
20	Capaci. nomi. frio/calor kW			2,0 / 2,5				
	PVR			380€				
	Dimensões (AxLxP) mm			250 x 760 x 199				
22	Capaci. nomi. frio/calor kW		2,2 / 3,3					
	PVR		460€					
	Dimensões (AxLxP) mm		299 x 885 x 195					
25	Capaci. nomi. frio/calor kW	2,5 / 3,2	2,5 / 3,2	2,5 / 3,2	2,5 / 3,4	2,5 / 2,9		
	PVR	570€ (VGR) / 670€ (VGR/B/V)	490€	400€	800€	510€		
	Dimensões (AxLxP) mm	307 x 890 x 233	299 x 885 x 195	299 x 798 x 245	600 x 750 x 215	200 x 790 x 700		
35	Capaci. nomi. frio/calor kW	3,5 / 4,0	3,5 / 4,0	3,5 / 4,0	3,5 / 4,3	3,5 / 4,2		
	PVR	660€ (VGR) / 790€ (VGR/B/V)	590€	470€	840€	580€		
	Dimensões (AxLxP) mm	307 x 890 x 233	299 x 885 x 195	299 x 798 x 245	600 x 750 x 215	200 x 990 x 700		
42	Capaci. nomi. frio/calor kW		4,2 / 5,4					
	PVR		670€	550€				
	Dimensões (AxLxP) mm		299 x 885 x 195	299 x 798 x 245				
50	Capaci. nomi. frio/calor kW	5,0 / 6,0	5,0 / 5,8	5,0 / 5,5	5,0 / 6,0	5,1 / 6,4	5,0 / 6,0	5,0 / 5,5
	PVR	810€ (VGR) / 940€ (VGR/B/V)	750€	580€	1.150€	660€	960€	940€
	Dimensões (AxLxP) mm	307 x 890 x 233	299 x 885 x 195	299 x 798 x 245	600 x 750 x 215	200 x 990 x 700	250 x 900 x 732	230 x 960 x 680
60	Capaci. nomi. frio/calor kW					5,6 / 7,4	6,1 / 7,0	5,7 / 6,9
	PVR					790€	1.000€	1.080€
	Dimensões (AxLxP) mm					200 x 1.190 x 700	250 x 1.100 x 732	230 x 1.280 x 680
71	Capaci. nomi. frio/calor kW					7,1 / 8,0	7,1 / 8,0	
	PVR					970€	1.030€	
	Dimensões (AxLxP) mm					200 x 1.190 x 700	250 x 1.100 x 732	
Controlo sem fios incluído		SIM	SIM	SIM	SIM	NÃO	NÃO	NÃO

NOTAS: * R-Vermelho Ruby | B-Preto Onyx | V-Branco Pérola | W-Branco Natural | **W-Branco | B-Preto | S-Silver / (1) O modelo SEZ-M71DA só é compatível com a PXZ-5F85VG. / (2) Ao preço da unidade acresce o valor do comando por cabo ou controlo remoto infra+receptor infra. / (3) Limite de uma única PEAD ou PCA por cada unidade exterior PXZ. / **NOTA:** As capacidades nominais mostradas podem variar em função da unidade exterior selecionada. / Consultar a página 24 para os comandos das unidades teto/conduz. / Consulte a tabela de Compatibilidades na página 33.

DEPÓSITOS AQS PARA LIGAÇÃO A UNIDADE EXTERIOR PXZ

MODELO	PVR
Depósito para produção de AQS de 200L c/ controlo integrado	Disponibilidade a comunicar

UNIDADES INTERIORES ECODAN PARA LIGAÇÃO À UNIDADE EXTERIOR PXZ

MODELO	PVR
 Hydrobox Mural	ERSD-VM2E* 3.200€
 Hydrobox Duo	ERST17D-VM2E* ERST20D-VM2E* ERST30D-VM2EE* 4.950€ 5.100€ 5.450€

NOTA: * Ver características técnicas na página 66 e 67.

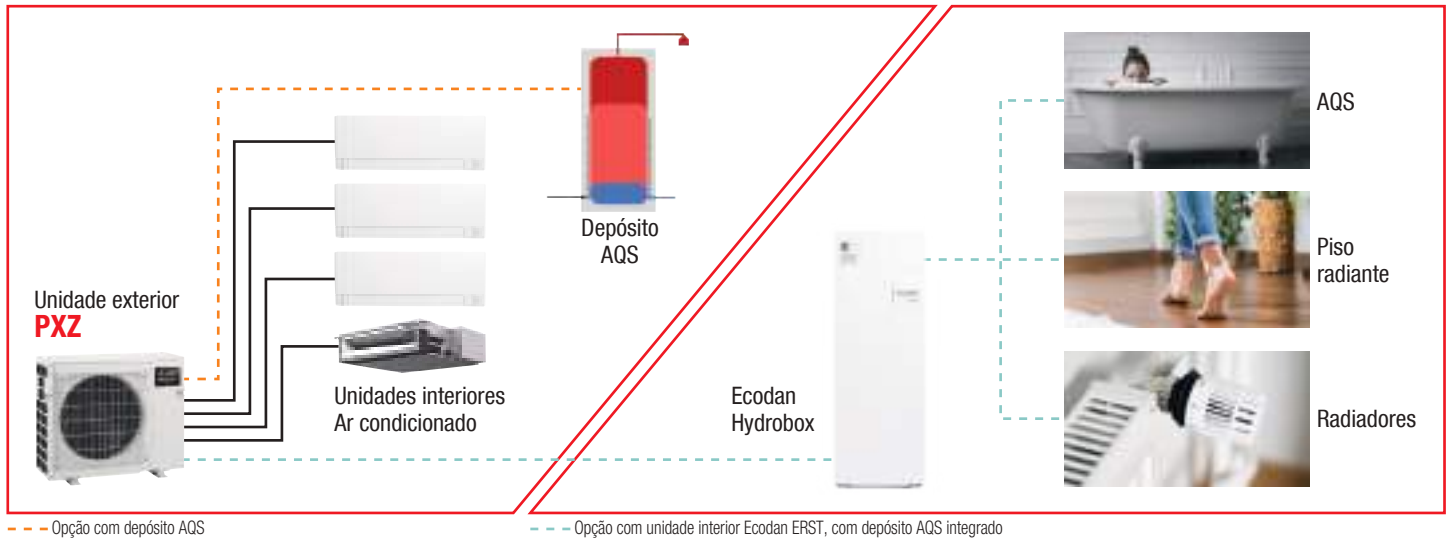

SÉRIE PXZ 4x1 / 5x1 R32



MODELO		PXZ-4F75VG		PXZ-5F85VG	
PVR		2.750€		3.600€	
Unidades interiores de ar condicionado*9		3		4	
Ligação da unid. de produção de AQS (Depósito de AQS ou Hydrobox ECODAN compatível)		1		1	
Alimentação elétrica		230V / monofásica / 50Hz		230V / monofásica / 50Hz	
Capacidades em ar condicionado	Arrefecimento nominal (Mín-Máx)	kW	7,2 (3,7 - 8,8)	kW	8,3 (3,7 - 9,2)
	Aquecimento nominal (Mín-Máx)	kW	8,6 (3,4 - 10,7)	kW	9,3 (3,4 - 11,6)
Consumo nominal anual no modo ar condicionado	Arrefecimento	Consumo elétrico anual*1	kWh/a	311	342
	Aquecimento	Consumo elétrico anual*1	kWh/a	2389	2087
Eficiência energética do ar condicionado	EER*2 / COP*2		3,89 / 4,60	4,21 / 4,65	
	Classe energética (SEER)*2*3		A++ (8,1)	A+++ (8,5)	
	SCOP (etiqueta)*2*3		4,1	4,7	
Nível máx. de pressão sonora do ar condicionado*4	Arrefecimento	dB(A)	48	49	51
	Aquecimento	dB(A)	54	51	51
Capacidade nominal aquecimento ECODAN	A7/W35*5	kW	7,5 (4,3 - 9,3)	8,5 (4,7 - 10)	
	A7/W55*5	kW	7,5	8,5	
	A2/W35*5	kW	6,8	7,8	
Coeficiente energético aquecimento ECODAN	COP	A7/W35*5	4,17	4,34	
		A7/W55*5	2,46	2,61	
		A2/W35*5	2,80	3,00	
	Rendimento sazonal*6	W35	154%	157%	
		W55	113%	111%	
SCOP (Clima médio)	W35	3,90	3,90		
Classe energética aquecimento ECODAN (clima médio)	W35	A++	A++		
	W55	A+	A+		
AQS	Classe energética	Carga de perfil 200lts	A+	A+	
	Clima médio	ηWH*7	130%	135 %	
Nível pressão sonora c/ ECODAN*4	Aquecimento e AQS	dB(A)	57	54	
Temperatura máxima de impulsão da água		°C	55	55	
Gama de temperaturas exteriores	Ar condicionado	Aquecimento	°C	-20 a +24	
		Arrefecimento	°C	-10 a +46	
	ECODAN aquecimento	°C	-20 a +24		
	AQS	°C	-20 a +35		
Dimensões altura x largura x profundidade	mm	710 x 840 x 330		796 x 950 x 330	
Peso	kg	59		62	
Diâm. Tubagens líquido/gás para o ar condicionado	mm (")	ø6,35 (1/4") x3 / 9,52 (3/8") x3		ø6,35 (1/4") x4 / 9,52 (3/8") x4	
Diâm. Tubagens líquido/gás Depósito de AQS/ ECODAN	mm (")	ø6,35 (1/4") x1 / 12,7 (1/2") x1		ø6,35 (1/4") x1 / 12,7 (1/2") x1	
Distância tubagem máxima por unidade interior	m	30		30	
Distância tubagem máxima altura/comprimento	m	20 / 60		20 / 70	
Refrigerante	R32*8	Pré-carga/Máxima	kg	2,4/2,4	

NOTAS: *1 Consumo de energia baseado em resultados de testes standard. O consumo de energia atual dependerá de qual a aplicação e localização geográfica. / *2 Valores de EER/COP, SEER/SCOP e classes energéticas medidos quando conectado com as seguintes unidades interiores: PXZ-4F75VG --> MSZ-LN18VG2 + MSZ-LN18VG2 + MSZ-LN18VG2 + MSZ-LN18VG2; PXZ-5F85VG --> MSZ-LN18VG2 + MSZ-LN18VG2 + MSZ-LN25VG2 + MSZ-LN25VG2. / *3 SEER e SCOP com base em 2009/125/EC Energy-related Products Directive and Regulation (EU) No206/2012. / *4 Nível de pressão sonora medido com base na EN12102. / *5 Valores ATW medidos com base na EN614511 (bomba circuladora não está incluída). / *6 ηS medido com base na EN14825. / *7 ηwh medido com base na EN16147. / *8 O vazamento de refrigerante contribui para as mudanças climáticas. Refrigerante com menor potencial de aquecimento global (GWP) contribuiria menos para o aquecimento global do que um refrigerante com maior GWP, se libertado para a atmosfera. Este aparelho contém um fluido refrigerante com um GWP igual a 675. Isto significa que se 1kg desse fluido fosse libertado para a atmosfera, o impacto no aquecimento global seria 675 vezes maior que 1kg de CO2 num período de 100 anos. Nunca tente interferir no circuito de refrigeração ou desmontar o produto, consulte sempre um profissional certificado. O GWP de R32 é 675 no 4º Relatório de Avaliação do IPCC. / *9 PXZ permite funcionar só com unidades ATA. / **NOTAS GERAIS:** Os dados aqui representados devem ser confirmados via databook.



PUMY-SM

- Elevada eficiência energética
- Modo super silencioso
- Pressão estática externa de 30Pa
- Flexibilidade de ligação da tubagem
- Grande variedade de unidades interiores compatíveis, das gamas Doméstica e Comercial Mr.Slim e, ainda, da gama City Multi*

NOTA: *Para informação e características das unidades interiores CITY MULTI consulte a página 169.



Compatibilidade com as unidades interiores Gama Doméstica e Comercial R32



		MSZ-LN##VG(W/R/B/V)*	MSZ-EF##VGK(W/S/B)**	MSZ-AY##VGK	MLZ-KP(Y)##VG	SEZ-M##DA ⁽¹⁾	SLZ-M##FA	PCA-M##KA ⁽¹⁾	PLA-M##EA	PEAD-M##JA ⁽¹⁾
15	Capaci. nomi. frio/calor kW			1,5 / 2,0						
	PVR			370€						
	Dimensões (AxLxP) mm			250 x 760 x 199						
20	Capaci. nomi. frio/calor kW			2,0 / 2,5	2,0 / 2,2					
	PVR			380€	910€ (MLZ-KY20VG)					
	Dimensões (AxLxP) mm			250 x 760 x 199	194 x 842 x 301 ⁽²⁾					
22	Capaci. nomi. frio/calor kW		2,2 / 3,3							
	PVR		460€							
	Dimensões (AxLxP) mm		299 x 885 x 195							
25	Capaci. nomi. frio/calor kW	2,5 / 3,2	2,5 / 3,2	2,5 / 3,2	2,5 / 3,0	2,5 / 2,9	2,6 / 3,2			
	PVR	570€ (VGV) / 670€ (VGR/B/V)	490€	400€	940€ (MLZ-KP25VG)	510€	890€			
	Dimensões (AxLxP) mm	307 x 890 x 233	299 x 885 x 195	299 x 798 x 245	185 x 1.102 x 360 ⁽³⁾	200 x 790 x 700	245 x 570 x 570 ⁽⁴⁾			
35	Capaci. nomi. frio/calor kW	3,5 / 4,0	3,5 / 4,0	3,5 / 4,0	3,5 / 4,0	3,5 / 4,2	3,5 / 4,0		3,5 / 4,1	
	PVR	660€ (VGV) / 790€ (VGR/B/V)	590€	470€	1.110€ (MLZ-KP35VG)	580€	970€		950€	
	Dimensões (AxLxP) mm	307 x 890 x 233	299 x 885 x 195	299 x 798 x 245	185 x 1.102 x 360 ⁽³⁾	200 x 990 x 700	245 x 570 x 570 ⁽⁴⁾		298 x 840 x 840 ⁽⁵⁾	
42	Capaci. nomi. frio/calor kW		4,2 / 5,4	4,2 / 5,2						
	PVR		670€	550€						
	Dimensões (AxLxP) mm		299 x 885 x 195	299 x 798 x 245						
50	Capaci. nomi. frio/calor kW	5,0 / 6,0	5,0 / 5,8	5,0 / 5,5	4,6 / 5,0	5,1 / 6,4	4,6 / 5,0	5,0 / 5,5	5,0 / 6,0	5,0 / 6,0
	PVR	810€ (VGV) / 940€ (VGR/B/V)	750€	580€	1.180€ (MLZ-KP50VG)	660€	1.000€	940€	1.010€	960€
	Dimensões (AxLxP) mm	307 x 890 x 233	299 x 885 x 195	299 x 798 x 245	185 x 1.102 x 360 ⁽³⁾	200 x 990 x 700	245 x 570 x 570 ⁽⁴⁾	230 x 960 x 680	298 x 840 x 840 ⁽⁵⁾	250 x 900 x 732
60	Capaci. nomi. frio/calor kW					5,6 / 7,4		5,7 / 6,9	6,1 / 7,0	6,1 / 7,0
	PVR					790€		1.080€	1.160€	1.000€
	Dimensões (AxLxP) mm					200 x 1.190 x 700		230 x 1.280 x 680	298 x 840 x 840 ⁽⁵⁾	250 x 1.100 x 732
71	Capaci. nomi. frio/calor kW					7,1 / 8,0		7,1 / 7,9	7,1 / 8,0	7,1 / 8,0
	PVR					970€		1.250€	1.230€	1.030€
	Dimensões (AxLxP) mm					200 x 1.190 x 700		230 x 1.280 x 680	298 x 840 x 840 ⁽⁵⁾	250 x 1.100 x 732
100	Capaci. nomi. frio/calor kW							9,4 / 11,2	9,4 / 11,2	10,0 / 11,2
	PVR							1.530€	1.420€	1.320€
	Dimensões (AxLxP) mm							230 x 1600 x 680	298 x 840 x 840 ⁽⁵⁾	250 x 1.400 x 732
Controlo sem fios incluído		SIM	SIM	SIM	SIM (incluído na grelha)	NÃO	SIM (incluído na grelha)	NÃO	SIM (incluído na grelha)	NÃO

NOTAS: *R-Vermelho Ruby | B-Preto Onyx | V-Branco Pérola | W-Branco Natural | **W-Branco | B-Preto | S-Silver / (1) Ao preço da unidade acresce o valor do comando por cabo ou controlo remoto infra+receptor infra. / (2) Dimensões da grelha: 34 x 915 x 370mm / (3) Dimensões da grelha: 24 x 1200 x 424mm / (4) Dimensões da grelha: 10 x 625 x 625mm / (5) Dimensões da grelha: 40 x 950 x 950mm / NOTA: As capacidades nominais mostradas podem variar em função da unidade exterior selecionada. / Consulte a tabela de Compatibilidades na página 33.

Componentes do sistema para Branch Box

	DESCRIÇÃO	MODELO	PVR
	Sensor & Alarme	PAC-SK60SA-E	Sob consulta
	Controlo remoto City Multi	PAR-41MAAB	145€

SÉRIE PUMY-SM112~140VKM/YKM • Monofásicas / Trifásicas R32



MODELO		PUMY-SM112VKM	PUMY-SM125VKM	PUMY-SM140VKM	PUMY-SM112YKM	PUMY-SM125YKM	PUMY-SM140YKM	
Fonte de alimentação		Monofásica			Trifásica			
Capacidade nominal	Arrefecimento	kW	12,5	14,0	15,5	12,5	14,0	15,5
	Aquecimento	kW	14,0	16,0	16,5	14,0	16,0	16,5
Coeficiente energético		SEER/SCOP	8.19/4.96	8.09/4.87	7.94/4.85	8.19/4.96	8.09/4.87	7.94/4.85
Alimentação		Fases, V/Hz	1 Fase, 220V-240V 50Hz-60Hz			3 Fases, 380V-415V 50Hz-60Hz		
Diâm. tubagens (Liq/Gás)		mm	9,52/15,88	9,52/15,88	9,52/15,88	9,52/15,88	9,52/15,88	9,52/15,88
Dimensões (altura x largura x profundidade)		mm	981 x 1050 x 330 (+40)			981 x 1050 x 330 (+40)		
Long. máx tubagem vert /total		m	50/120	50/120	50/120	50/120	50/120	50/120
PVR			Sob consulta	Sob consulta	Sob consulta	Sob consulta	Sob consulta	Sob consulta

NOTA: Os modelos PUMY-SM, não são compatíveis com unidades ECODAN.

Branch Box para interiores de Gama Doméstica e Mr.Slim R32



MODELO		PAC-MMK40BC	PAC-MMK60BC	
PVR		Sob consulta	Sob consulta	
Compatibilidade	Unidades Exteriores	PUMY-SM112/125/140V(Y)KM		
	Unidades Interiores (1)	Mural	MSZ-LN**VG2(W/R/B/N), MSZ-EF**VGK(W/B/S), MSZ-AY**25/35/42/50VGK	
		Cassete	MLZ-KY**KF / MLZ-KP**VF / PLA-M**EA / SLZ-M**FA2	
		Condutas	PEAD-M**JA / SEZ-M**DA2	
		Teto	PCA-M**KA	
Hydrobox	Não compatível			
Nº de Unidades Interiores Conectáveis		4	6	
Dimensões (Altura x Largura x Profundidade)		mm	170 x 450 x 372	170 x 665 x 420
Diâmetro tubagens Unid. Exterior	Tubagem líquido	mm	9,52	
	Tubagem gás	mm	15,88	

NOTAS: É possível a ligação até 2 Branch Box com uma única PUMY, até um máximo de 8 unidades interiores. Para mais informação e ligação de unidades interiores, consultar o manual técnico / (1) Consultar características e preços nos capítulos da Gama Doméstica e Mr.Slim.

LIGAÇÕES TUBAGENS LÍQUIDO/GÁS PARA BRANCH BOX

LIGAÇÕES LÍQUIDO/ GÁS							
Nº de ligações		1	2	3	4	5	6
Líquido	mm (")	6,35 (1/4")	6,35 (1/4")	6,35 (1/4")	6,35 (1/4")	6,35 (1/4")	9,52 (3/8")
Gás	mm (")	9,52 (3/8")	9,52 (3/8")	12,7 (1/2")	9,52 (3/8")	9,52 (3/8")	15,88 (5/8")

NOTA: Ligações de tubagem de cobre de ambos os lados.

Possibilidades de ligação PUMY-SM

Ligação R32 com Unidades City Multi

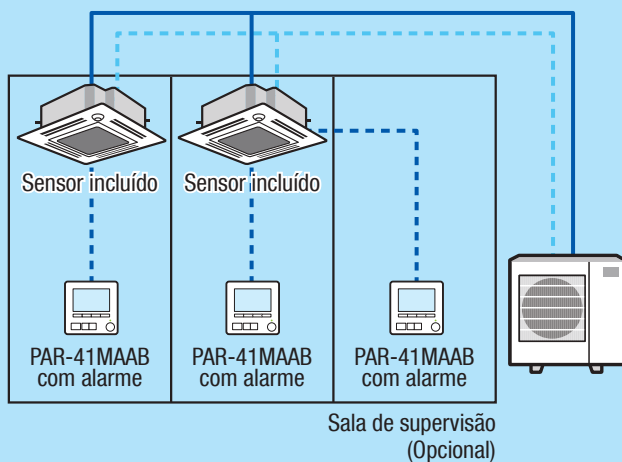

NOTA: Linhas preenchidas representam as tubagens do cobre, linhas a tracejado representam as ligações de comando.

Ligação R32 com Branch Box

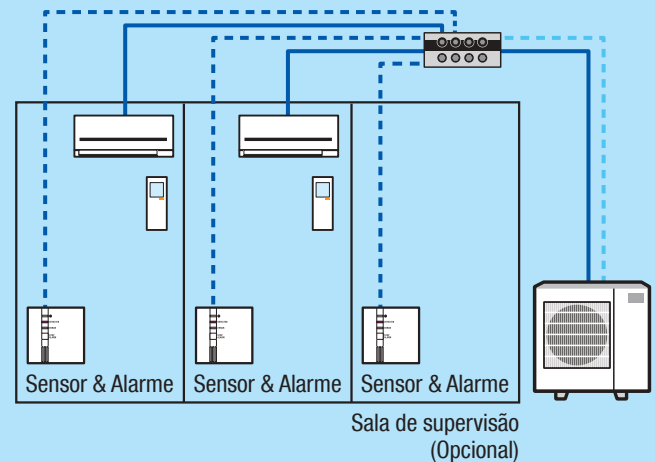

NOTA: Linhas preenchidas representam as tubagens do cobre, linhas a tracejado representam as ligações de comando.

Unidades Interiores, Murais R410a

Modelos compatíveis com Série PUMY



		MSZ-LN##VG(W/R/B/V)*	MSZ-EF##VGK(W/S/B)**	MSZ-AY##VGK
15	Capacidade nominal frio/calor	kW		1,5 / 2,0
	PVR			370€
	Dimensões (AxLxP)	mm		250 x 760 x 199
20	Capacidade nominal frio/calor	kW		2,0 / 2,5
	PVR			380€
	Dimensões (AxLxP)	mm		250 x 760 x 199
22	Capacidade nominal frio/calor	kW	2,2 / 3,3	
	PVR		460€	
	Dimensões (AxLxP)	mm	299 x 885 x 195	
25	Capacidade nominal frio/calor	kW	2,5 / 3,2	2,5 / 3,2
	PVR	570€ (VGW) / 670€ (VGR/B/V)	490€	400€
	Dimensões (AxLxP)	mm	307 x 890 x 233	299 x 798 x 245
35	Capacidade nominal frio/calor	kW	3,5 / 4,0	3,5 / 4,0
	PVR	660€ (VGW) / 790€ (VGR/B/V)	590€	470€
	Dimensões (AxLxP)	mm	307 x 890 x 233	299 x 798 x 245
42	Capacidade nominal frio/calor	kW	4,2 / 5,4	4,2 / 5,2
	PVR		670€	550€
	Dimensões (AxLxP)	mm	299 x 885 x 195	299 x 798 x 245
50	Capacidade nominal frio/calor	kW	5,0 / 6,0	5,0 / 5,5
	PVR	810€ (VGW) / 940€ (VGR/B/V)	750€ (1)	580€
	Dimensões (AxLxP)	mm	307 x 890 x 233	299 x 798 x 245

NOTAS: *R-Vermelho Ruby | B-Preto Onyx | V-Branco Pérola | W-Branco Natural / **W-Branco | B-Preto | S-Silver / (1) Os modelos MSZ-EF50VGK(W/S) não são compatíveis com as exteriores PUMY-P250/300YBM. / NOTA: Consulte a tabela de Compatibilidades na página 33.

Unidades Interiores, Chão, Condutas, Teto e Cassete R410a

Modelos compatíveis com Série PUMY



		MFZ-KT##VG	SLZ-M##FA	MLZ-KP##VG	SEZ-M##DA ⁽¹⁾	PEAD-M##JA ⁽¹⁾	PLA-M##EA	PCA-M##KA ⁽¹⁾
25	Capacidade nominal frio/calor	kW	2,5 / 3,4	2,6 / 3,2	2,5 / 3,0	2,5 / 2,9		
	PVR		800€	890€	940€	510€		
	Dimensões (AxLxP)	mm	600 x 750 x 215	245 x 570 x 570 ⁽³⁾	185 x 1.102 x 360 ⁽³⁾	200 x 790 x 700		
35	Capacidade nominal frio/calor	kW	3,5 / 4,3	3,5 / 4,0	3,5 / 4,0	3,5 / 4,2	3,5 / 4,1	
	PVR		840€	970€	1.110€	580€	950€	
	Dimensões (AxLxP)	mm	600 x 750 x 215	245 x 570 x 570 ⁽³⁾	185 x 1.102 x 360 ⁽³⁾	200 x 990 x 700	298 x 840 x 840 ⁽⁴⁾	
50	Capacidade nominal frio/calor	kW	5,0 / 6,0	4,6 / 5,0	4,6 / 5,0	5,1 / 6,4	5,0 / 6,0	5,0 / 6,0
	PVR		1.150€	1.000€	1.180€	660€	960€	1.010€
	Dimensões (AxLxP)	mm	600 x 750 x 215	245 x 570 x 570 ⁽³⁾	185 x 1.102 x 360 ⁽³⁾	200 x 990 x 700	250 x 900 x 732	298 x 840 x 840 ⁽⁴⁾
60	Capacidade nominal frio/calor	kW				5,6 / 7,4	6,1 / 7,0	6,1 / 7,0
	PVR					790€	1.000€	1.160€
	Dimensões (AxLxP)	mm				200 x 1.190 x 700	250 x 1.100 x 732	298 x 840 x 840 ⁽⁴⁾
71	Capacidade nominal frio/calor	kW				7,1 / 8,1	7,1 / 8,0	7,1 / 8,0
	PVR					970€	1.030€	1.230€
	Dimensões (AxLxP)	mm				200 x 1.190 x 700	250 x 1.100 x 732	298 x 840 x 840 ⁽⁴⁾
100	Capacidade nominal frio/calor	kW					10,0 / 11,2	9,4 / 11,2
	PVR						1.320€	1.420€
	Dimensões (AxLxP)	mm					250 x 1.400 x 732	298 x 840 x 840 ⁽⁴⁾
Controlo sem fios incluído			SIM	SIM (incluído na grelha)	SIM (incluído na grelha)	NÃO	NÃO	SIM (incluído na grelha)

NOTAS: (1) Ao preço da unidade acresce o valor do comando por cabo ou controlo remoto infra+receptor infra. / (2) Dimensões da grelha: 20 x 1200 x 424mm | (3) Dimensões da grelha: 10 x 625 x 625mm | (4) Dimensões da grelha: 40 x 950 x 950mm / NOTA: Consulte a tabela de Compatibilidades na página 33.

Comandos opcionais

DESCRIÇÃO	MODELO	COMPATIBILIDADE	PVR
Controlador remoto simplificado (por cabo)	PAR-YT52CRA	MSZ* / MFZ* / MLZ* / SLZ / PLA / SEZ / PEAD / PCA	90€
Controlador remoto Deluxe com programador semanal (por cabo)	PAR-41MAA	MSZ* / MFZ* / MLZ* / SLZ / PLA / SEZ / PEAD / PCA	135€
Controlador remoto Branco com painel táctil e Bluetooth (por cabo)	PAR-CT01MAA-SB	MSZ* / MFZ* / MLZ* / SLZ / PLA / SEZ / PEAD / PCA	190€
Controlador remoto Preto com painel táctil e Bluetooth (por cabo)	PAR-CT01MAA-PB	MSZ* / MFZ* / MLZ* / SLZ / PLA / SEZ / PEAD / PCA	220€
Controlador remoto (Infra) - utilizar com PAR-SA9CA-E	PAR-SL97A-E	SEZ / PEAD	50€
Recetor de sinal do controlo remoto	PAR-SA9CA-E	SEZ / PEAD	85€
Kit de controlo remoto (infra) e recetor de sinal	PAR-SL94B-E	PCA	140€

NOTA: * Necessita de Interface MAC-334IF-E

SÉRIE PUMY-SP112~140VKM/YKM • Monofásicas / Trifásicas R410a



MODELO			PUMY-SP112VKM	PUMY-SP125VKM	PUMY-SP140VKM	PUMY-SP112YKM	PUMY-SP125YKM	PUMY-SP140YKM
Fonte de alimentação			Monofásica			Trifásica		
Capacidade nominal	Arrefecimento	kW	12,5	14,0	15,5	12,5	14,0	15,5
	Aquecimento	kW	14,0	16,0	16,5	14,0	16,0	16,5
Coeficiente energético		SEER/SCOP	7,26/5,27	7,31/4,22	7,35/4,55	7,26/5,27	7,31/4,22	7,35/4,55
Alimentação		Fases, V/Hz	1 Fase, 220V-240V 50Hz-60Hz			3 Fases, 380V-415V 50Hz-60Hz		
Diâm. tubagens (Liq/Gás)		mm	9,52/15,88	9,52/15,88	9,52/15,88	9,52/15,88	9,52/15,88	9,52/15,88
Dimensões (altura x largura x profundidade)		mm	981 x 1050 x 330 (+40)			981 x 1050 x 330 (+40)		
Long. máx. tubagem vert /total		m	50/120	50/120	50/120	50/120	50/120	50/120
PVR			3.990€	4.290€	4.690€	3.990€	4.290€	4.690€

NOTAS: Distância máxima vertical 50m ou 40m caso a Unidade exterior esteja a uma cota inferior às unidades interiores. / Condições Nominais: Arref. 27°C BS/ 19°C BH interior, 35° BS Exterior; Aquec. 20°C BS interior, 7°C BS/6°C BH Exterior; Comp Tubagem 7,5m, altura 0m / Compressor hermético tipo scroll / Ventilador tipo axial com máximo de 30 Pa de pressão estática com proteção por interruptor térmico.

SÉRIE PUMY-P112~300VKM/YKM/YBM • Monofásicas / Trifásicas R410a

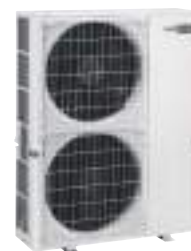

MODELO			PUMY-P112VKM	PUMY-P125VKM	PUMY-P140VKM	PUMY-P112YKM	PUMY-P125YKM	PUMY-P140YKM	PUMY-P200YKM1	PUMY-P250YBM	PUMY-P300YBM
Fonte de alimentação			Monofásica			Trifásica					
Capacidade nominal	Arrefecimento	kW	12,5	14,0	15,5	12,5	14,0	15,5	22,4	28,0	33,5
	Aquecimento	kW	14,0	16,0	16,5	14,0	16,0	16,5	25,0	31,5	37,5
Coeficiente energético		SEER/SCOP	6,43/4,30	6,37/4,40	7,32/4,44	6,43/4,30	6,37/4,40	7,32/4,44	6,67/3,66	6,28/4,22	6,54/4,35
Alimentação		Fases, V/Hz	1 Fase, 220V-240V 50Hz-60Hz			3 Fases, 380V-415V 50Hz-60Hz					
Diâm. tubagens (Liq/Gás)		mm	9,52/15,88	9,52/15,88	9,52/15,88	9,52/15,88	9,52/15,88	9,52/15,88	9,52/19,05	9,52/22,2	12,7/25,4
Dimensões (altura x largura x profundidade)		mm	1338 x 1050 x 330 (+40)			1338 x 1050 x 330 (+40)			1662 x 1050 x 460		
Long. máx. tubagem vert /total		m	50/300	50/300	50/300	50/300	50/300	50/300	50/150	50/310	50/310
PVR			4.190€	4.690€	5.190€	4.190€	4.690€	5.190€	5.290€	6.190€	7.290€

NOTAS: Distância máxima vertical 50m ou 40m caso a Unidade exterior esteja a uma cota inferior às unidades interiores. / Condições Nominais: Arref. 27°C BS/ 19°C BH interior, 35° BS Exterior; Aquec. 20°C BS interior, 7°C BS/6°C BH Exterior; Comp Tubagem 7,5m, altura 0m / Compressor hermético tipo scroll

Branch Box para interiores de Gama Doméstica, Mr.Slim e Ecodan **R410a**





MODELO			PAC-MK34BC	PAC-MK54BC
PVR			570€	680€
Compatibilidade	Unidades Exteriores		PUMY-P112/125/140/200V(Y)KM, PUMY-P250/300YBM ²⁾ , PUMY-SP112/125/140V(Y)KM	
			MSZ-LN**VG(W/R/B/V), MSZ-EF**VGK(W/B/S), MSZ-AY25/35/42/50VGK	
	Unidades Interiores ¹⁾	Mural	MFZ-KT**VG	
		Chão	MLZ-KP**VG / PLA-M**EA / SLZ-M**FA	
		Cassete	PEAD-M**JA / SEZ-M**DA	
		Condutas	PCA-M**KA	
Teto	ERSC-VM2E / ERST20C-VM2E			
Hydrobox				
Nº de Unidades Interiores Conectáveis			3	5
Dimensões (Altura x Largura x Profundidade)			170 x 450 (+119) x 280 (+113)	
Diâmetro tubagens Unid. Exterior	Tubagem líquido	mm	9,52	
	Tubagem gás	mm	15,88	

NOTAS: É possível a ligação até 2 Branch Box com uma única PUMY, até um máximo de 8 unidades interiores, incluindo uma Ecodan Hydrobox como máximo / No modelo PUMY-P200YKM, a capacidade máxima total das unidades interiores a ligar a cada Branch Box é de 20,2kW / Para mais informação e ligação de unidades interiores, consultar o manual técnico / 1) Consultar características e preços nos capítulos da Gama Doméstica, Mr.Slim e Ecodan. / A PUMY-P250 e a PUMY-P300 podem ligar até 3 Branch Box até 12 unidades interiores.

TUBO DE DISTRIBUIÇÃO PARA A PUMY LIGAR 2 CAIXAS DE DERIVAÇÃO PAC-MK

	MSDD-50BR-E
PVR	70€

ECODAN PARA LIGAÇÃO A UNIDADES EXTERIORES CITY MULTI PUMY-P112/125/140V(Y)KM

MODELO	PVR
 ERSC-VM2E Hydrobox Split (Compatível só com as Unidades Exteriores PUMY-P112/125/140V(Y)KM)	3.550€
 ERST20C-VM2E Hydrobox Duo 200 lt (Compatível só com as Unidades Exteriores PUMY-P112/125/140V(Y)KM)	5.550€

NOTAS: Hydrobox Split e Duo podem ser ligadas às unidades exteriores PUMY-P112 / 125 / 140V(Y)KM, consultar o Dep. Comercial para informação técnica.

Exemplo de instalação

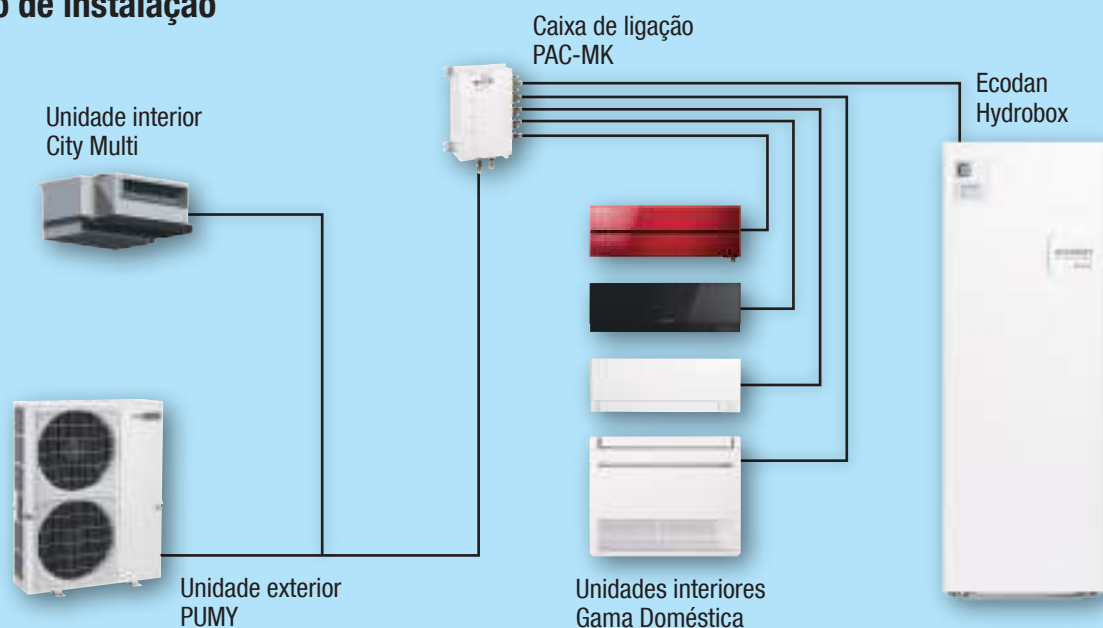

Para informação e características de unidades ECODAN, consulte a Gama Aquecimento, a partir da página 58

Tabelas de Compatibilidades

Unidades RAC	MXZ-VF									MXZ-HA			PXZ-VG		PUMY		
	R32									R32			R32		R410a		
	2F33VF	2F42VF	2F53VF	3F54VF	3F68VF	4F72VF	4F83VF	5F102VF	6F120VF	2HA40	2HA50	3HA50	4F75VG	5F85VG	PUMY-SM	PUMY-SP	PUMY-P
MSZ-LN25VG/W/R/B/V	•	•	•	•	•	•	•	•	•				•	•	•	•	•
MSZ-LN35VG/W/R/B/V		•	•	•	•	•	•	•	•				•	•	•	•	•
MSZ-LN50VG/W/R/B/V				•	•	•	•	•	•				•	•	•	•	•
MSZ-EF22VGK/W/B/S	•	•	•	•	•	•	•	•	•				•	•	•	•	•
MSZ-EF25VGK/W/B/S	•	•	•	•	•	•	•	•	•				•	•	•	•	•
MSZ-EF35VGK/W/B/S		•	•	•	•	•	•	•	•				•	•	•	•	•
MSZ-EF42VGK/W/B/S			•	•	•	•	•	•	•				•	•	•	•	•
MSZ-EF50VGK/W/B/S			•	•	•	•	•	•	•				•	•	•	•	• ⁽²⁾
MSZ-AY15VGK	•	•	•	•	•	•	•	•	•				•	•	•	•	•
MSZ-AY20VGK	•	•	•	•	•	•	•	•	•				•	•	•	•	•
MSZ-AY25VGK	•	•	•	•	•	•	•	•	•				•	•	•	•	•
MSZ-AY35VGK		•	•	•	•	•	•	•	•				•	•	•	•	•
MSZ-AY42VGK			•	•	•	•	•	•	•				•	•	•	•	•
MSZ-AY50VGK			•	•	•	•	•	•	•				•	•	•	•	• ⁽²⁾
MSZ-AP60VGK					•	•	•	•	•				•	•			
MSZ-AP71VGK						•	•	•					•	•			
MSZ-HR25VF										•	•	•					
MSZ-HR35VF										•	•	•					
MSZ-HR42VF											•	•					
MSZ-HR50VF												•					
MFZ-KT25VG	•	•	•	•	•	•	•	•	•				•	•		•	•
MFZ-KT35VG		•	•	•	•	•	•	•	•				•	•		•	•
MFZ-KT50VG				•	•	•	•	•	•				•	•		•	•
MLZ-KY20VG	•	•	•	•	•	•	•	•	•						•		
MLZ-KP25VG	•	•	•	•	•	•	•	•	•					•	•	•	•
MLZ-KP35VG		•	•	•	•	•	•	•	•					•	•	•	•
MLZ-KP50VG				•	•	•	•	•	•					•	•	•	•
SLZ-M25FA	•	•	•	•	•	•	•	•	•						•	•	•
SLZ-M35FA		•	•	•	•	•	•	•	•						•	•	•
SLZ-M50FA				•	•	•	•	•	•						•	•	•
SFZ-M25VA	•	•	•	•	•	•	•	•	•								
SFZ-M35VA		•	•	•	•	•	•	•	•								
SFZ-M50VA				•	•	•	•	•	•								
SFZ-M60VA					•	•	•	•	•								
SFZ-M71VA						•	•	•									
SEZ-M25DA	•	•	•	•	•	•	•	•	•				•	•	•	•	•
SEZ-M35DA		•	•	•	•	•	•	•	•				•	•	•	•	•
SEZ-M50DA				•	•	•	•	•	•				•	•	•	•	•
SEZ-M60DA					•	•	•	•	•				•	•	•	•	•
SEZ-M71DA						•	•	•					•	•	•	•	•
PLA-M35EA															•	•	•
PLA-M50EA															•	•	•
PLA-M60EA															•	•	•
PLA-M71EA															•	•	•
PLA-M100EA															•	•	•
PEAD-M35JA (consultar)				• ⁽¹⁾	• ⁽¹⁾	• ⁽¹⁾	• ⁽¹⁾	• ⁽¹⁾	• ⁽¹⁾								
PEAD-M50JA (consultar)				• ⁽¹⁾	• ⁽¹⁾	• ⁽¹⁾	• ⁽¹⁾	• ⁽¹⁾	• ⁽¹⁾				• ⁽³⁾	• ⁽³⁾	•	•	•
PEAD-M60JA (consultar)							• ⁽¹⁾	• ⁽¹⁾	• ⁽¹⁾				• ⁽³⁾	• ⁽³⁾	•	•	•
PEAD-M71JA (consultar)							• ⁽¹⁾	• ⁽¹⁾	• ⁽¹⁾				• ⁽³⁾	• ⁽³⁾	•	•	•
PEAD-M100JA (consultar)															•	•	•
PCA-M50KA				•	•	•							•	•	•	•	•
PCA-M60KA					•	•							•	•	•	•	•
PCA-M71KA															•	•	•
PCA-M100KA															•	•	•

NOTAS: As unidades exteriores MXZ requerem a instalação de duas unidades interiores no mínimo. Não foram feitas para instalação 1x1 / (1) Muito importante para conectar as unidades interiores PEAD-M com unidades exteriores MXZ é necessária que a amperagem máxima das unidades interiores no total seja igual ou inferior a 3A. Para maior segurança consultar compatibilidade. / (2) Não é compatível com as exteriores PUMY-P250/300YBM / (3) Apenas é possível conectar uma PEAD nas unidades PXZ.

2x1 | Sistemas Multisplit MXZ • até 2 unidades interiores

MXZ-2F33VF						
15+15	15+22	20+20	20+25	22+25		
15+20	15+25	20+22	22+22	25+25		

MXZ-2F42VF						
15+15	15+22	15+35	20+25	22+22	22+35	25+35
15+20	15+25	20+20	20+35	22+25	25+25	

MXZ-2F53VF						
15+15	15+35	20+22	20+50	22+42	25+42	
15+20	15+42	20+25	22+22	22+50	25+50	
15+22	15+50	20+35	22+25	25+25	35+35	
15+25	20+20	20+42	22+35	25+35		

3x1 | Sistemas Multisplit MXZ • até 3 unidades interiores

MXZ-3F54VF						
15+15	22+22	42+50	15+20+42	15+35+50	20+25+25	22+25+42
15+20	22+25	50+50	15+20+50	15+42+42	20+25+35	22+25+50
15+22	22+35	15+15+15	15+22+22	20+20+20	20+25+42	22+35+35
15+25	22+42	15+15+20	15+22+25	20+20+22	20+25+50	22+35+42
15+35	22+50	15+15+22	15+22+35	20+20+25	20+35+35	25+25+25
15+42	25+25	15+15+25	15+22+42	20+20+35	20+35+42	25+25+35
15+50	25+35	15+15+35	15+22+50	20+20+42	22+22+22	25+25+42
20+20	25+42	15+15+42	15+25+25	20+20+50	22+22+25	25+25+50
20+22	25+50	15+15+50	15+25+35	20+22+22	22+22+35	25+35+35
20+25	35+35	15+20+20	15+25+42	20+22+25	22+22+42	
20+35	35+42	15+20+22	15+25+50	20+22+35	22+22+50	
20+42	35+50	15+20+25	15+35+35	20+22+42	22+25+25	
20+50	42+42	15+20+35	15+35+42	20+22+50	22+25+35	

MXZ-3F68VF						
15+15	22+50	15+15+22	15+25+25	20+20+60	22+22+22	25+25+42
15+20	22+60	15+15+25	15+25+35	20+22+22	22+22+25	25+25+50
15+22	25+25	15+15+35	15+25+42	20+22+25	22+22+35	25+25+60
15+25	25+35	15+15+42	15+25+50	20+22+35	22+22+42	25+35+35
15+35	25+42	15+15+50	15+25+60	20+22+42	22+22+50	25+35+42
15+42	25+50	15+15+60	15+35+35	20+22+50	22+22+60	25+35+50
15+50	25+60	15+20+20	15+35+42	20+22+60	22+25+25	25+35+60
15+60	35+35	15+20+22	15+35+50	20+25+25	22+25+35	25+42+42
20+20	35+42	15+20+25	15+35+60	20+25+35	22+25+42	25+42+50
20+22	35+50	15+20+35	15+42+42	20+25+42	22+25+50	35+35+35
20+25	35+60	15+20+42	15+42+50	20+25+50	22+25+60	35+35+42
20+35	42+42	15+20+50	15+42+60	20+25+60	22+35+35	35+35+50
20+42	42+50	15+20+60	15+50+50	20+35+35	22+35+42	35+42+42
20+50	42+60	15+22+22	20+20+20	20+35+42	22+35+50	
20+60	50+50	15+22+25	20+20+22	20+35+50	22+35+60	
22+22	50+60	15+22+35	20+20+25	20+35+60	22+42+42	
22+25	60+60	15+22+42	20+20+35	20+42+42	22+42+50	
22+35	15+15+15	15+22+50	20+20+42	20+42+50	25+25+25	
22+42	15+15+20	15+22+60	20+20+50	20+50+50	25+25+35	

4x1 | Sistemas Multisplit MXZ • até 4 unidades interiores

MXZ-4F72VF						
15+15	20+25	25+25	42+50	15+15+50	15+22+25	15+35+42
15+20	20+35	25+35	42+60	15+15+60	15+22+42	15+35+50
15+22	20+42	25+42	50+50	15+20+20	15+22+50	15+35+60
15+25	20+50	25+50	50+60	15+20+22	15+22+60	15+42+42
15+35	20+60	25+60	60+60	15+20+25	15+25+25	15+42+50
15+42	22+22	35+35	15+15+15	15+20+35	15+25+35	15+42+60
15+50	22+25	35+42	15+15+20	15+20+42	15+25+42	15+50+50
15+60	22+35	35+50	15+15+22	15+20+50	15+25+50	15+50+60
20+20	22+42	35+60	15+15+25	15+20+60	15+25+60	20+20+20
20+22	22+60	42+42	15+15+35	15+22+22	15+35+35	20+20+22

MXZ-4F72VF • Continuação							
20+20+25	22+22+60	15+15+15+15	15+15+42+42	15+22+22+60	20+20+22+35	20+25+35+35	
20+20+35	22+25+35	15+15+15+20	15+15+42+50	15+22+25+25	20+20+22+42	20+25+35+42	
20+20+42	22+25+42	15+15+15+22	15+20+20+20	15+22+25+35	20+20+22+50	20+35+35+35	
20+20+50	22+25+50	15+15+15+25	15+20+20+22	15+22+25+42	20+20+22+60	22+22+22+22	
20+20+60	22+25+60	15+15+15+35	15+20+20+25	15+22+25+50	20+20+25+25	22+22+22+25	
20+22+22	22+35+35	15+15+15+42	15+20+20+35	15+22+25+60	20+20+25+35	22+22+22+35	
20+22+25	22+35+42	15+15+15+50	15+20+20+42	15+22+35+35	20+20+25+42	22+22+22+42	
20+22+35	22+35+50	15+15+15+60	15+20+20+50	15+22+35+42	20+20+25+50	22+22+22+50	
20+22+42	22+35+60	15+15+20+20	15+20+20+60	15+22+35+50	20+20+25+60	22+22+25+25	
20+22+50	22+42+42	15+15+20+25	15+20+22+22	15+22+42+42	20+20+35+35	22+22+25+35	
20+22+60	22+42+50	15+15+20+35	15+20+22+25	15+25+25+25	20+20+35+42	22+22+25+42	
20+25+25	22+42+60	15+15+20+42	15+20+22+35	15+25+25+35	20+20+35+50	22+22+25+50	
20+25+35	22+50+50	15+15+20+50	15+20+22+42	15+25+25+42	20+20+42+42	22+22+35+35	
20+25+42	25+25+25	15+15+20+60	15+20+22+50	15+25+25+50	20+22+22+22	22+22+35+42	
20+25+50	25+25+35	15+15+22+22	15+20+22+60	15+25+25+60	20+22+22+25	22+25+25+25	
20+25+60	25+25+42	15+15+22+25	15+20+25+25	15+25+35+35	20+22+22+35	22+25+25+35	
20+35+35	25+25+50	15+15+22+35	15+20+25+35	15+25+35+42	20+22+22+42	22+25+25+42	
20+35+42	25+25+60	15+15+22+42	15+20+25+42	15+25+35+50	20+22+22+50	22+25+25+50	
20+35+50	25+35+35	15+15+22+50	15+20+25+50	15+25+42+42	20+22+22+60	22+25+35+35	
20+35+60	25+35+42	15+15+22+60	15+20+25+60	15+35+35+35	20+22+25+25	22+25+35+42	
20+42+42	25+35+50	15+15+25+25	15+20+35+35	20+20+20+20	20+22+25+35	25+25+25+25	
20+42+50	25+35+60	15+15+25+35	15+20+35+42	20+20+20+22	20+22+25+42	25+25+25+35	
20+42+60	25+42+42	15+15+25+42	15+20+35+50	20+20+20+25	20+22+25+50	25+25+25+42	
20+50+50	25+42+50	15+15+25+50	15+20+42+42	20+20+20+35	20+22+35+35	25+25+25+50	
22+22+22	25+50+50	15+15+25+60	15+22+22+22	20+20+20+42	20+22+35+42	25+25+35+35	
22+22+25	35+35+35	15+15+35+35	15+22+22+25	20+20+20+50	20+25+25+25		
22+22+35	35+35+42	15+15+35+42	15+22+22+35	20+20+20+60	20+25+25+35		
22+22+42	35+35+50	15+15+35+50	15+22+22+42	20+20+22+22	20+25+25+42		
22+22+50	35+42+42	15+15+35+60	15+22+22+50	20+20+22+25	20+25+25+50		

MXZ-4F83VF							
15+15	60+60	15+42+71	22+22+35	25+60+60	15+15+25+42	15+20+42+42	
15+20	60+71	15+50+50	22+22+42	35+35+35	15+15+25+50	15+20+42+50	
15+22	71+71	15+50+60	22+22+50	35+35+42	15+15+25+60	15+20+42+60	
15+25	15+15+15	15+50+71	22+22+60	35+35+50	15+15+25+71	15+20+50+50	
15+35	15+15+20	15+60+60	22+22+71	35+35+60	15+15+35+35	15+20+50+60	
15+42	15+15+22	20+20+20	22+25+25	35+35+71	15+15+35+42	15+22+22+22	
15+50	15+15+25	20+20+22	22+25+35	35+42+42	15+15+35+50	15+22+22+25	
15+60	15+15+35	20+20+25	22+25+42	35+42+50	15+15+35+60	15+22+22+35	
15+71	15+15+42	20+20+35	22+25+50	35+42+60	15+15+35+71	15+22+22+42	
20+20	15+15+50	20+20+42	22+25+60	35+50+50	15+15+42+42	15+22+22+50	
20+22	15+15+60	20+20+50	22+25+71	35+50+60	15+15+42+50	15+22+22+60	
20+25	15+15+71	20+20+60	22+35+35	42+42+42	15+15+42+60	15+22+22+71	
20+35	15+20+20	20+20+71	22+35+42	42+42+50	15+15+42+71	15+22+25+25	
20+42	15+20+22	20+22+22	22+35+50	42+42+60	15+15+50+50	15+22+25+35	
20+50	15+20+25	20+22+25	22+35+60	42+50+50	15+15+50+60	15+22+25+42	
20+60	15+20+35	20+22+35	22+35+71	15+15+15+15	15+20+20+20	15+22+25+50	
20+71	15+20+42	20+22+42	22+42+42	15+15+15+20	15+20+20+22	15+22+25+60	
22+22	15+20+50	20+22+50	22+42+50	15+15+15+22	15+20+20+25	15+22+25+71	
22+25	15+20+60	20+22+60	22+42+60	15+15+15+25	15+20+20+35	15+22+35+35	
22+35	15+20+71	20+22+71	22+42+71	15+15+15+35	15+20+20+42	15+22+35+42	
22+42	15+22+22	20+25+25	22+50+50	15+15+15+42	15+20+20+50	15+22+35+50	
22+50	15+22+25	20+25+35	22+50+60	15+15+15+50	15+20+20+60	15+22+35+60	
22+60	15+22+35	20+25+42	22+50+71	15+15+15+60	15+20+20+71	15+22+35+71	
22+71	15+22+42	20+25+50	22+60+60	15+15+15+71	15+20+22+22	15+22+42+42	
25+25	15+22+50	20+25+60	25+25+25	15+15+20+20	15+20+22+25	15+22+42+50	
25+35	15+22+60	20+25+71	25+25+35	15+15+20+22	15+20+22+35	15+22+42+60	
25+42	15+22+71	20+35+35	25+25+42	15+15+20+25	15+20+22+42	15+22+50+50	
25+50	15+25+25	20+35+42	25+25+50	15+15+20+35	15+20+22+50	15+25+25+25	
25+60	15+25+35	20+35+50	25+25+60	15+15+20+42	15+20+22+60	15+25+25+35	
25+71	15+25+42	20+35+60	25+25+71	15+15+20+50	15+20+22+71	15+25+25+42	
35+35	15+25+50	20+35+71	25+35+35	15+15+20+60	15+20+25+25	15+25+25+50	
35+42	15+25+60	20+42+42	25+35+42	15+15+20+71	15+20+25+35	15+25+25+60	
35+50	15+25+71	20+42+50	25+35+50	15+15+22+22	15+20+25+42	15+25+25+71	
35+60	15+35+35	20+42+60	25+35+60	15+15+22+25	15+20+25+50	15+25+35+35	
35+71	15+35+42	20+42+71	25+35+71	15+15+22+35	15+20+25+60	15+25+35+42	
42+42	15+35+50	20+50+50	25+42+42	15+15+22+42	15+20+25+71	15+25+35+50	
42+50	15+35+60	20+50+60	25+42+50	15+15+22+50	15+20+35+35	15+25+35+60	
42+71	15+35+71	20+50+71	25+42+60	15+15+22+60	15+20+35+42	15+25+42+42	
50+50	15+42+42	20+60+60	25+42+71	15+15+22+71	15+20+35+50	15+25+42+50	
50+60	15+42+50	22+22+22	25+50+50	15+15+25+25	15+20+35+60	15+25+42+60	
50+71	15+42+60	22+22+25	25+50+60	15+15+25+35	15+20+35+71	15+25+50+50	

MXZ-4F83VF • Continuação

15+35+35+35	20+20+22+42	20+22+22+22	20+22+42+50	20+35+35+50	22+22+35+60	22+35+35+50
15+35+35+42	20+20+22+50	20+22+22+25	20+22+42+60	20+35+42+42	22+22+42+42	22+35+42+42
15+35+35+50	20+20+22+60	20+22+22+35	20+22+50+50	22+22+22+22	22+22+42+50	25+25+25+25
15+35+35+60	20+20+22+71	20+22+22+42	20+25+25+25	22+22+22+25	22+22+50+50	25+25+25+35
15+35+42+42	20+20+25+25	20+22+22+50	20+25+25+35	22+22+22+35	22+25+25+25	25+25+25+42
15+35+42+50	20+20+25+35	20+22+22+60	20+25+25+42	22+22+22+42	22+25+25+35	25+25+25+50
15+42+42+42	20+20+25+42	20+22+22+71	20+25+25+50	22+22+22+50	22+25+25+42	25+25+25+60
20+20+20+20	20+20+25+50	20+22+25+25	20+25+25+60	22+22+22+60	22+25+25+50	25+25+35+35
20+20+20+22	20+20+25+60	20+22+25+35	20+25+25+71	22+22+22+71	22+25+25+60	25+25+35+42
20+20+20+25	20+20+25+71	20+22+25+42	20+25+35+35	22+22+25+25	22+25+25+71	25+25+35+50
20+20+20+35	20+20+35+35	20+22+25+50	20+25+35+42	22+22+25+35	22+25+35+35	25+25+35+60
20+20+20+42	20+20+35+42	20+22+25+60	20+25+35+50	22+22+25+42	22+25+35+42	25+25+42+42
20+20+20+50	20+20+35+50	20+22+25+71	20+25+35+60	22+22+25+50	22+25+35+50	25+25+42+50
20+20+20+60	20+20+35+60	20+22+35+35	20+25+42+42	22+22+25+60	22+25+35+60	25+35+35+35
20+20+20+71	20+20+42+42	20+22+35+42	20+25+42+50	22+22+25+71	22+25+42+42	25+35+35+42
20+20+22+22	20+20+42+50	20+22+35+50	20+25+50+50	22+22+35+35	22+25+42+50	25+35+35+50
20+20+22+25	20+20+42+60	20+22+35+60	20+35+35+35	22+22+35+42	22+35+35+35	25+35+42+42
20+20+22+35	20+20+50+50	20+22+42+42	20+35+35+42	22+22+35+50	22+35+35+42	35+35+35+35

5x1 | Sistemas Multisplit MXZ • até 5 unidades interiores

MXZ-5F102VF

15+15	15+15+35	20+20+71	22+42+60	42+50+71	15+15+60+71	15+22+25+71
15+20	15+15+42	20+22+22	22+42+71	42+60+60	15+15+71+71	15+22+35+35
15+22	15+15+50	20+22+25	22+50+50	50+50+50	15+20+20+20	15+22+35+42
15+25	15+15+60	20+22+35	22+50+60	50+50+60	15+20+20+22	15+22+35+50
15+35	15+15+71	20+22+42	22+50+71	50+50+71	15+20+20+25	15+22+35+60
15+42	15+20+20	20+22+50	22+60+60	50+60+60	15+20+20+35	15+22+35+71
15+50	15+20+22	20+22+71	22+60+71	15+15+15+15	15+20+20+42	15+22+42+42
15+60	15+20+25	20+25+25	22+71+71	15+15+15+20	15+20+20+50	15+22+42+50
15+71	15+20+35	20+25+35	25+25+25	15+15+15+22	15+20+20+60	15+22+42+60
20+20	15+20+42	20+25+42	25+25+35	15+15+15+25	15+20+20+71	15+22+42+71
20+22	15+20+50	20+25+50	25+25+42	15+15+15+35	15+20+22+22	15+22+50+50
20+25	15+20+60	20+25+60	25+25+50	15+15+15+42	15+20+22+25	15+22+50+60
20+35	15+20+71	20+25+71	25+25+60	15+15+15+50	15+20+22+35	15+22+50+71
20+42	15+22+22	20+35+35	25+25+71	15+15+15+60	15+20+22+42	15+22+60+60
20+50	15+22+25	20+35+42	25+35+35	15+15+15+71	15+20+22+50	15+22+60+71
20+60	15+22+35	20+35+50	25+35+50	15+15+20+20	15+20+22+60	15+25+25+25
20+71	15+22+42	20+35+60	25+35+60	15+15+20+22	15+20+22+71	15+25+25+35
22+22	15+22+50	20+35+71	25+35+71	15+15+20+25	15+20+25+25	15+25+25+42
22+25	15+22+60	20+42+42	25+42+42	15+15+20+35	15+20+25+35	15+25+25+50
22+35	15+22+71	20+42+50	25+42+50	15+15+20+42	15+20+25+50	15+25+25+60
22+42	15+25+25	20+42+60	25+42+60	15+15+20+50	15+20+25+60	15+25+25+71
22+50	15+25+35	20+42+71	25+42+71	15+15+20+60	15+20+25+71	15+25+35+35
22+60	15+25+42	20+50+50	25+50+50	15+15+20+71	15+20+35+35	15+25+35+42
22+71	15+25+50	20+50+60	25+50+60	15+15+22+22	15+20+35+42	15+25+35+50
25+25	15+25+60	20+50+71	25+50+71	15+15+22+25	15+20+35+50	15+25+35+60
25+35	15+25+71	20+60+60	25+60+60	15+15+22+35	15+20+35+60	15+25+35+71
25+42	15+35+35	20+60+71	25+60+71	15+15+22+42	15+20+35+71	15+25+42+42
25+50	15+35+42	20+71+71	25+71+71	15+15+22+60	15+20+42+42	15+25+42+50
25+60	15+35+50	22+22+22	35+35+35	15+15+22+71	15+20+42+50	15+25+42+60
25+71	15+35+60	22+22+25	35+35+42	15+15+25+25	15+20+42+60	15+25+42+71
35+35	15+35+71	22+22+35	35+35+50	15+15+25+35	15+20+42+71	15+25+50+50
35+42	15+42+42	22+22+42	35+35+60	15+15+25+42	15+20+50+50	15+25+50+60
35+50	15+42+50	22+22+50	35+35+71	15+15+25+50	15+20+50+60	15+25+50+71
35+60	15+42+60	22+22+60	35+42+42	15+15+25+60	15+20+50+71	15+25+60+60
35+71	15+42+71	22+22+71	35+42+50	15+15+25+71	15+20+60+60	15+25+60+71
42+42	15+50+50	22+25+25	35+42+60	15+15+35+35	15+20+60+71	15+35+35+35
42+50	15+50+60	22+25+35	35+42+71	15+15+35+42	15+22+22+22	15+35+35+42
42+71	15+50+71	22+25+42	35+50+50	15+15+35+50	15+22+22+25	15+35+35+50
50+50	15+60+60	22+25+50	35+50+60	15+15+35+60	15+22+22+35	15+35+35+60
50+60	15+60+71	22+25+60	35+50+71	15+15+35+71	15+22+22+42	15+35+35+71
50+71	15+71+71	22+25+71	35+60+60	15+15+42+42	15+22+22+50	15+35+42+42
60+60	20+20+20	22+35+35	35+60+71	15+15+42+50	15+22+22+60	15+35+42+50
60+71	20+20+22	22+35+42	42+42+42	15+15+42+60	15+22+22+71	15+35+42+60
71+71	20+20+25	22+35+50	42+42+50	15+15+42+71	15+22+25+25	15+35+42+71
15+15+15	20+20+35	22+35+60	42+42+60	15+15+50+50	15+22+25+35	15+35+50+50
15+15+20	20+20+42	22+35+71	42+42+71	15+15+50+60	15+22+25+42	15+35+50+60
15+15+22	20+20+50	22+42+42	42+50+50	15+15+50+71	15+22+25+50	15+35+50+71
15+15+25	20+20+60	22+42+50	42+50+60	15+15+60+60	15+22+25+60	15+35+60+60

MXZ-5F102VF • Continuação

15+42+42+42	20+25+35+42	22+25+60+60	15+15+15+20+35	15+15+22+25+35	15+20+20+42+50	15+22+22+42+50
15+42+42+50	20+25+35+50	22+35+35+35	15+15+15+20+42	15+15+22+25+42	15+20+20+42+60	15+22+22+42+60
15+42+42+60	20+25+35+60	22+35+35+42	15+15+15+20+50	15+15+22+25+50	15+20+20+42+71	15+22+22+42+71
15+42+42+71	20+25+35+71	22+35+35+50	15+15+15+20+60	15+15+22+25+60	15+20+20+50+50	15+22+22+50+50
15+42+50+50	20+25+42+42	22+35+35+60	15+15+15+20+71	15+15+22+25+71	15+20+20+50+60	15+22+22+50+60
15+42+50+60	20+25+42+50	22+35+35+71	15+15+15+22+22	15+15+22+35+35	15+20+22+22+22	15+22+25+25+25
15+50+50+50	20+25+42+60	22+35+42+42	15+15+15+22+25	15+15+22+35+42	15+20+22+22+35	15+22+25+25+35
20+20+20+20	20+25+42+71	22+35+42+50	15+15+15+22+35	15+15+22+35+50	15+20+22+22+42	15+22+25+25+42
20+20+20+22	20+25+50+50	22+35+42+60	15+15+15+22+42	15+15+22+35+60	15+20+22+22+50	15+22+25+25+50
20+20+20+25	20+25+50+60	22+35+42+71	15+15+15+22+50	15+15+22+35+71	15+20+22+22+60	15+22+25+25+60
20+20+20+35	20+25+50+71	22+35+50+50	15+15+15+22+60	15+15+22+42+42	15+20+22+22+71	15+22+25+25+71
20+20+20+50	20+25+60+60	22+35+50+60	15+15+15+22+71	15+15+22+42+50	15+20+22+25+25	15+22+25+35+35
20+20+20+60	20+35+35+35	22+42+42+42	15+15+15+25+25	15+15+22+42+60	15+20+22+25+35	15+22+25+35+42
20+20+20+71	20+35+35+42	22+42+42+50	15+15+15+25+35	15+15+22+42+71	15+20+22+25+42	15+22+25+35+50
20+20+22+22	20+35+35+50	22+42+42+60	15+15+15+25+42	15+15+22+50+50	15+20+22+25+50	15+22+25+35+60
20+20+22+25	20+35+35+60	22+42+50+50	15+15+15+25+50	15+15+22+50+60	15+20+22+25+60	15+22+25+35+71
20+20+22+35	20+35+35+71	22+50+50+50	15+15+15+25+60	15+15+22+60+60	15+20+22+25+71	15+22+25+42+42
20+20+22+42	20+35+42+42	25+25+25+25	15+15+15+25+71	15+15+25+25+25	15+20+22+35+35	15+22+25+42+50
20+20+22+50	20+35+42+50	25+25+25+35	15+15+15+35+35	15+15+25+25+35	15+20+22+35+42	15+22+25+42+60
20+20+22+60	20+35+42+60	25+25+25+42	15+15+15+35+42	15+15+25+25+42	15+20+22+35+50	15+22+25+50+50
20+20+22+71	20+35+42+71	25+25+25+50	15+15+15+35+50	15+15+25+25+50	15+20+22+35+60	15+22+25+50+60
20+20+25+25	20+35+50+50	25+25+25+60	15+15+15+35+60	15+15+25+25+60	15+20+22+35+71	15+22+35+35+35
20+20+25+35	20+35+50+60	25+25+25+71	15+15+15+35+71	15+15+25+25+71	15+20+22+42+42	15+22+35+35+42
20+20+25+42	20+42+42+42	25+25+35+35	15+15+15+42+42	15+15+25+35+35	15+20+22+42+50	15+22+35+35+50
20+20+25+50	20+42+42+50	25+25+35+42	15+15+15+42+50	15+15+25+35+42	15+20+22+42+60	15+22+35+35+60
20+20+25+60	20+42+42+60	25+25+35+50	15+15+15+42+60	15+15+25+35+50	15+20+22+42+71	15+22+35+42+42
20+20+25+71	20+42+50+50	25+25+35+60	15+15+15+42+71	15+15+25+35+60	15+20+22+50+50	15+22+35+42+50
20+20+35+35	20+42+50+60	25+25+35+71	15+15+15+50+50	15+15+25+35+71	15+20+22+50+60	15+22+35+50+50
20+20+35+42	20+50+50+50	25+25+42+42	15+15+15+50+60	15+15+25+42+42	15+20+25+25+25	15+22+42+42+42
20+20+35+50	22+22+22+22	25+25+42+50	15+15+15+50+71	15+15+25+42+50	15+20+25+25+35	15+22+42+42+50
20+20+35+60	22+22+22+25	25+25+42+60	15+15+15+60+60	15+15+25+42+60	15+20+25+25+42	15+25+25+25+25
20+20+35+71	22+22+22+35	25+25+42+71	15+15+20+20+20	15+15+25+42+71	15+20+25+25+50	15+25+25+25+35
20+20+42+42	22+22+22+42	25+25+50+50	15+15+20+20+22	15+15+25+50+50	15+20+25+25+60	15+25+25+25+42
20+20+42+50	22+22+22+50	25+25+50+60	15+15+20+20+25	15+15+25+50+60	15+20+25+25+71	15+25+25+25+50
20+20+42+60	22+22+22+60	25+25+50+71	15+15+20+20+35	15+15+35+35+35	15+20+25+35+35	15+25+25+25+60
20+20+42+71	22+22+22+71	25+25+60+60	15+15+20+20+42	15+15+35+35+42	15+20+25+35+42	15+25+25+25+71
20+20+50+50	22+22+25+25	25+35+35+35	15+15+20+20+50	15+15+35+35+50	15+20+25+35+50	15+25+25+35+35
20+20+50+60	22+22+25+35	25+35+35+42	15+15+20+20+60	15+15+35+35+60	15+20+25+35+60	15+25+25+35+42
20+20+50+71	22+22+25+42	25+35+35+50	15+15+20+20+71	15+15+35+35+71	15+20+25+35+71	15+25+25+35+50
20+20+60+60	22+22+25+50	25+35+35+60	15+15+20+22+22	15+15+35+42+42	15+20+25+42+42	15+25+25+35+60
20+20+60+71	22+22+25+60	25+35+35+71	15+15+20+22+25	15+15+35+42+50	15+20+25+42+50	15+25+25+35+71
20+22+22+22	22+22+25+71	25+35+42+42	15+15+20+22+35	15+15+35+42+60	15+20+25+42+60	15+25+25+42+42
20+22+22+25	22+22+35+35	25+35+42+50	15+15+20+22+42	15+15+35+50+50	15+20+25+50+50	15+25+25+42+50
20+22+22+35	22+22+35+42	25+35+42+60	15+15+20+22+50	15+15+42+42+42	15+20+25+50+60	15+25+25+42+60
20+22+22+42	22+22+35+50	25+35+50+50	15+15+20+22+60	15+15+42+42+50	15+20+35+35+35	15+25+25+50+50
20+22+22+50	22+22+35+60	25+35+50+60	15+15+20+22+71	15+15+42+50+50	15+20+35+35+42	15+25+35+35+35
20+22+22+60	22+22+35+71	25+42+42+42	15+15+20+25+25	15+20+35+35+50	15+20+35+35+60	15+25+35+35+42
20+22+22+71	22+22+42+42	25+42+42+50	15+15+20+25+35	15+20+35+35+71	15+20+35+35+80	15+25+35+35+50
20+22+25+25	22+22+42+50	25+42+42+60	15+15+20+25+42	15+20+35+42+42	15+20+35+42+42	15+25+35+35+60
20+22+25+42	22+22+42+60	25+42+50+50	15+15+20+25+50	15+20+35+42+50	15+20+35+42+50	15+25+35+42+42
20+22+25+50	22+22+42+71	35+35+35+35	15+15+20+25+60	15+20+35+42+60	15+20+35+42+60	15+25+35+42+50
20+22+25+60	22+22+50+50	35+35+35+42	15+15+20+25+71	15+20+35+50+50	15+20+35+50+50	15+25+42+42+42
20+22+25+71	22+22+50+60	35+35+35+50	15+15+20+35+35	15+20+35+50+60	15+20+42+42+42	15+35+35+35+35
20+22+35+35	22+22+50+71	35+35+35+60	15+15+20+35+42	15+20+40+20+71	15+20+42+42+50	15+35+35+35+42
20+22+35+42	22+22+60+60	35+35+42+42	15+15+20+35+50	15+20+40+22+22	15+22+22+22+22	15+35+35+35+50
20+22+35+50	22+25+25+25	35+35+42+50	15+15+20+35+60	15+20+40+22+25	15+22+22+22+25	15+35+35+42+42
20+22+35+60	22+25+25+35	35+35+42+60	15+15+20+35+71	15+20+40+22+35	15+22+22+22+35	20+20+20+20+20
20+22+35+71	22+25+25+42	35+35+50+50	15+15+20+42+42	15+20+40+22+42	15+22+22+22+42	20+20+20+20+22
20+22+42+42	22+25+25+50	35+42+42+42	15+15+20+42+50	15+20+40+22+50	15+22+22+22+50	20+20+20+20+25
20+22+42+50	22+25+25+60	35+42+42+50	15+15+20+42+60	15+20+40+22+60	15+22+22+22+60	20+20+20+20+35
20+22+42+60	22+25+25+71	42+42+42+42	15+15+20+42+71	15+20+40+22+71	15+22+22+22+71	20+20+20+20+42
20+22+42+71	22+25+35+35	15+15+15+15+15	15+15+20+50+50	15+20+40+25+25	15+22+22+25+25	20+20+20+20+50
20+22+50+50	22+25+35+42	15+15+15+15+20	15+15+20+50+60	15+20+40+25+35	15+22+22+25+35	20+20+20+20+60
20+22+50+60	22+25+35+50	15+15+20+15+22	15+15+20+50+71	15+20+40+25+42	15+22+22+25+42	20+20+20+20+71
20+22+50+71	22+25+35+60	15+15+15+15+25	15+15+20+60+60	15+20+40+25+50	15+22+22+25+50	20+20+20+22+25
20+22+60+60	22+25+35+71	15+15+15+15+35	15+15+22+22+22	15+20+40+25+60	15+22+22+25+60	20+20+20+22+35
20+25+25+25	22+25+42+42	15+15+15+15+42	15+15+22+22+25	15+20+40+25+71	15+22+22+25+71	20+20+20+22+42
20+25+25+35	22+25+42+50	15+15+15+15+50	15+15+22+22+35	15+20+40+35+35	15+22+22+35+35	20+20+20+22+50
20+25+25+42	22+25+42+60	15+15+15+15+60	15+15+22+22+42	15+20+40+35+42	15+22+22+35+42	20+20+20+22+60
20+25+25+50	22+25+42+71	15+15+15+15+71	15+15+22+22+50	15+20+40+35+50	15+22+22+35+50	20+20+20+22+71
20+25+25+60	22+25+50+50	15+15+15+20+20	15+15+22+22+60	15+20+40+35+60	15+22+22+35+60	20+20+20+25+25
20+25+25+71	22+25+50+60	15+15+15+20+22	15+15+22+22+71	15+20+40+35+71	15+22+22+35+71	20+20+20+25+35
20+25+35+35	22+25+50+71	15+15+15+20+25	15+15+22+25+25	15+20+40+42+42	15+22+22+42+42	20+20+20+25+42

MXZ-5F102VF • Continuação

20+20+20+25+50	20+20+22+35+60	20+22+22+22+22	20+22+25+35+42	20+25+35+35+42	22+22+25+25+25	22+25+25+35+60
20+20+20+25+60	20+20+22+35+71	20+22+22+22+25	20+22+25+35+50	20+25+35+35+50	22+22+25+25+35	22+25+25+42+42
20+20+20+25+71	20+20+22+42+42	20+22+22+22+35	20+22+25+35+60	20+25+35+42+42	22+22+25+25+42	22+25+25+42+50
20+20+20+35+35	20+20+22+42+50	20+22+22+22+42	20+22+25+42+42	20+25+35+42+50	22+22+25+25+50	22+25+25+50+50
20+20+20+35+42	20+20+22+42+60	20+22+22+22+50	20+22+25+42+50	20+25+42+42+42	22+22+25+25+60	22+25+35+35+35
20+20+20+35+50	20+20+22+50+50	20+22+22+22+60	20+22+25+42+60	20+35+35+35+35	22+22+25+25+71	22+25+35+35+42
20+20+20+35+60	20+20+22+50+60	20+22+22+22+71	20+22+25+50+50	20+35+35+35+42	22+22+25+35+35	22+25+35+35+50
20+20+20+35+71	20+20+25+25+25	20+22+22+25+25	20+22+35+35+35	22+22+22+22+22	22+22+25+35+42	22+25+35+42+42
20+20+20+42+42	20+20+25+25+35	20+22+22+25+35	20+22+35+35+42	22+22+22+22+25	22+22+25+35+50	22+35+35+35+35
20+20+20+42+50	20+20+25+25+42	20+22+22+25+42	20+22+35+35+50	22+22+22+22+35	22+22+25+35+60	22+35+35+35+42
20+20+20+42+60	20+20+25+25+50	20+22+22+25+50	20+22+35+35+60	22+22+22+22+42	22+22+25+42+42	25+25+25+25+25
20+20+20+50+50	20+20+25+35+60	20+22+22+25+60	20+22+35+42+42	22+22+22+22+50	22+22+25+42+50	25+25+25+25+35
20+20+20+50+60	20+20+25+25+71	20+22+22+25+71	20+22+35+42+50	22+22+22+22+60	22+22+25+42+60	25+25+25+25+42
20+20+22+22+22	20+20+25+35+35	20+22+22+35+35	20+22+42+42+42	22+22+22+22+71	22+22+25+50+50	25+25+25+25+50
20+20+22+22+25	20+20+25+35+42	20+22+22+35+42	20+25+25+25+25	22+22+22+25+25	22+22+35+35+35	25+25+25+25+60
20+20+22+22+35	20+20+25+35+50	20+22+22+35+50	20+25+25+25+35	22+22+22+25+35	22+22+35+35+42	25+25+25+25+71
20+20+22+22+42	20+20+25+35+60	20+22+22+35+60	20+25+25+25+42	22+22+22+25+42	22+22+35+35+50	25+25+25+35+35
20+20+22+22+50	20+20+25+35+71	20+22+22+35+71	20+25+25+25+50	22+22+22+25+50	22+22+35+42+42	25+25+25+35+42
20+20+22+22+60	20+20+25+42+42	20+22+22+42+42	20+25+25+25+60	22+22+22+25+60	22+22+35+42+50	25+25+25+35+50
20+20+22+22+71	20+20+25+42+50	20+22+22+42+50	20+25+25+25+71	22+22+22+25+71	22+22+42+42+42	25+25+25+35+60
20+20+22+25+25	20+20+25+42+60	20+22+22+42+60	20+25+25+35+35	22+22+22+35+35	22+25+25+25+25	25+25+25+42+42
20+20+22+25+35	20+20+25+50+50	20+22+22+50+50	20+25+25+35+42	22+22+22+35+42	22+25+25+25+35	25+25+25+42+50
20+20+22+25+42	20+20+35+35+35	20+22+25+25+25	20+25+25+35+50	22+22+22+35+50	22+25+25+25+42	25+25+35+35+35
20+20+22+25+50	20+20+35+35+42	20+22+25+25+35	20+25+25+35+60	22+22+25+35+60	22+25+25+25+50	25+25+35+35+42
20+20+22+25+60	20+20+35+35+50	20+22+25+25+42	20+25+25+42+42	22+22+22+35+71	22+25+25+25+60	25+25+35+35+50
20+20+22+25+71	20+20+35+35+60	20+22+25+25+50	20+25+25+42+50	22+22+22+42+42	22+25+25+25+71	25+25+35+42+42
20+20+22+35+35	20+20+35+42+42	20+22+25+25+60	20+25+25+42+60	22+22+22+42+50	22+25+25+35+35	25+35+35+35+35
20+20+22+35+42	20+20+35+42+50	20+22+25+25+71	20+25+25+50+50	22+22+22+42+60	22+25+25+35+42	25+35+35+35+42
20+20+22+35+50	20+20+42+42+42	20+22+25+35+35	20+25+35+35+35	22+22+22+50+50	22+25+25+35+50	

6x1 | Sistemas Multisplit MXZ • até 6 unidades interiores

MXZ-6F120VF

15+15	50+50	15+35+50	20+35+71	25+25+35	42+42+71	15+15+25+50
15+20	50+60	15+35+60	20+42+42	25+25+42	42+50+50	15+15+25+60
15+22	50+71	15+35+71	20+42+50	25+25+50	42+50+60	15+15+25+71
15+25	60+60	15+42+42	20+42+71	25+25+60	42+50+71	15+15+35+35
15+35	60+71	15+42+50	20+50+50	25+25+71	42+60+60	15+15+35+42
15+42	71+71	15+42+60	20+50+60	25+35+35	42+60+71	15+15+35+50
15+50	15+15+15	15+42+71	20+50+71	25+35+42	50+50+50	15+15+35+60
15+60	15+15+20	15+50+50	20+60+60	25+35+50	50+50+60	15+15+35+71
15+71	15+15+22	15+50+60	20+60+71	25+35+60	50+50+71	15+15+42+42
20+20	15+15+25	15+50+71	20+71+71	25+35+71	50+60+60	15+15+42+60
20+22	15+15+35	15+60+60	22+22+22	25+42+42	60+60+60	15+15+42+71
20+25	15+15+42	15+60+71	22+22+25	25+42+50	15+15+15+15	15+15+50+50
20+35	15+15+50	15+71+71	22+22+35	25+42+60	15+15+15+20	15+15+50+60
20+42	15+15+60	20+20+20	22+22+42	25+42+71	15+15+15+22	15+15+50+71
20+50	15+15+71	20+20+22	22+22+50	25+50+50	15+15+15+25	15+15+60+60
20+60	15+20+20	20+20+25	22+22+60	25+50+60	15+15+15+35	15+15+60+71
20+71	15+20+22	20+20+35	22+22+71	25+50+71	15+15+15+42	15+15+71+71
22+22	15+20+25	20+20+42	22+25+25	25+60+60	15+15+15+50	15+20+20+20
22+25	15+20+35	20+20+50	22+25+35	25+60+71	15+15+15+60	15+20+20+22
22+35	15+20+42	20+20+60	22+25+42	25+71+71	15+15+15+71	15+20+20+25
22+42	15+20+50	20+20+71	22+25+50	35+35+35	15+15+20+20	15+20+20+35
22+50	15+20+60	20+22+22	22+25+60	35+35+42	15+15+20+22	15+20+20+42
22+60	15+20+71	20+22+25	22+25+71	35+35+50	15+15+20+25	15+20+20+50
22+71	15+22+22	20+22+35	22+35+35	35+35+60	15+15+20+35	15+20+20+60
25+25	15+22+25	20+22+42	22+35+42	35+35+71	15+15+20+42	15+20+20+71
25+35	15+22+35	20+22+50	22+35+50	35+42+42	15+15+20+50	15+20+22+22
25+42	15+22+42	20+22+60	22+35+60	35+42+50	15+15+20+60	15+20+22+25
25+50	15+22+50	20+22+71	22+35+71	35+42+60	15+15+20+71	15+20+22+35
25+60	15+22+60	20+25+25	22+42+42	35+42+71	15+15+22+22	15+20+22+42
25+71	15+22+71	20+25+35	22+42+50	35+50+50	15+15+22+25	15+20+22+50
35+35	15+25+25	20+25+42	22+42+60	35+50+60	15+15+22+35	15+20+22+60
35+42	15+25+35	20+25+50	22+42+71	35+50+71	15+15+22+42	15+20+22+71
35+50	15+25+42	20+25+60	22+50+60	35+60+60	15+15+22+50	15+20+25+25
35+60	15+25+50	20+25+71	22+50+71	35+60+71	15+15+22+60	15+20+25+35
35+71	15+25+60	20+35+35	22+60+60	35+71+71	15+15+22+71	15+20+25+42
42+42	15+25+71	20+35+42	22+60+71	42+42+42	15+15+25+25	15+20+25+50
42+50	15+35+35	20+35+50	22+71+71	42+42+50	15+15+25+35	15+20+25+60
42+71	15+35+42	20+35+60	25+25+25	42+42+60	15+15+25+42	15+20+25+71

MXZ-6F120VF • Continuação

15+20+35+35	15+35+60+60	20+25+25+35	22+25+35+50	35+35+35+60	15+15+20+25+50	15+15+42+50+50
15+20+35+42	15+42+42+42	20+25+25+42	22+25+35+60	35+35+35+71	15+15+20+25+60	15+15+50+50+50
15+20+35+50	15+42+42+50	20+25+25+50	22+25+35+71	35+35+42+42	15+15+20+25+71	15+20+20+20+20
15+20+35+60	15+42+42+60	20+25+25+60	22+25+42+42	35+35+42+50	15+15+20+35+35	15+20+20+20+22
15+20+35+71	15+42+42+71	20+25+25+71	22+25+42+50	35+35+42+60	15+15+20+35+42	15+20+20+20+25
15+20+42+42	15+42+50+50	20+25+35+35	22+25+42+60	35+35+50+50	15+15+20+35+50	15+20+20+20+35
15+20+42+50	15+42+50+60	20+25+35+50	22+25+42+71	35+35+50+60	15+15+20+35+60	15+20+20+20+42
15+20+42+60	15+42+50+71	20+25+35+60	22+25+50+50	35+42+42+42	15+15+20+35+71	15+20+20+20+50
15+20+42+71	15+42+60+60	20+25+35+71	22+25+50+60	35+42+42+50	15+15+20+42+42	15+20+20+20+60
15+20+50+50	15+50+50+50	20+25+42+42	22+25+50+71	35+42+42+60	15+15+20+42+50	15+20+20+20+71
15+20+50+60	15+50+50+60	20+25+42+50	22+25+60+60	35+42+50+50	15+15+20+42+60	15+20+20+22+22
15+20+50+71	20+20+20+20	20+25+42+60	22+25+60+71	42+42+42+42	15+15+20+42+71	15+20+20+22+25
15+20+60+60	20+20+20+22	20+25+42+71	22+35+35+35	42+42+42+50	15+15+20+50+50	15+20+20+22+35
15+20+60+71	20+20+20+25	20+25+50+50	22+35+35+42	15+15+15+15+15	15+15+20+50+60	15+20+20+22+42
15+20+71+71	20+20+20+35	20+25+50+60	22+35+35+50	15+15+15+15+20	15+15+20+50+71	15+20+20+22+50
15+22+22+22	20+20+20+42	20+25+50+71	22+35+35+60	15+15+15+15+22	15+15+20+60+60	15+20+20+22+60
15+22+22+25	20+20+20+50	20+25+60+60	22+35+35+71	15+15+15+15+25	15+15+22+22+22	15+20+20+22+71
15+22+22+35	20+20+20+60	20+25+60+71	22+35+42+42	15+15+15+15+35	15+15+22+22+25	15+20+20+25+25
15+22+22+42	20+20+20+71	20+35+35+35	22+35+42+50	15+15+15+15+42	15+15+22+22+35	15+20+20+25+35
15+22+22+50	20+20+22+22	20+35+35+42	22+35+42+60	15+15+15+15+50	15+15+22+22+42	15+20+20+25+50
15+22+22+60	20+20+22+25	20+35+35+50	22+35+42+71	15+15+15+15+60	15+15+22+22+50	15+20+20+25+60
15+22+22+71	20+20+22+35	20+35+35+60	22+35+50+50	15+15+15+15+71	15+15+22+22+60	15+20+20+25+71
15+22+25+25	20+20+22+42	20+35+35+71	22+35+50+60	15+15+15+20+20	15+15+22+22+71	15+20+20+35+35
15+22+25+35	20+20+22+50	20+35+42+42	22+35+50+71	15+15+15+20+22	15+15+22+25+25	15+20+20+35+42
15+22+25+42	20+20+22+71	20+35+42+50	22+35+60+60	15+15+15+20+25	15+15+22+25+35	15+20+20+35+50
15+22+25+50	20+20+25+25	20+35+42+60	22+42+42+42	15+15+15+20+35	15+15+22+25+42	15+20+20+35+60
15+22+25+71	20+20+25+35	20+35+42+71	22+42+42+50	15+15+15+20+42	15+15+22+25+50	15+20+20+35+71
15+22+35+35	20+20+25+42	20+35+50+50	22+42+42+60	15+15+15+20+50	15+15+22+25+60	15+20+20+42+42
15+22+35+42	20+20+25+50	20+35+50+60	22+42+42+71	15+15+15+20+60	15+15+22+25+71	15+20+20+42+50
15+22+35+60	20+20+25+60	20+35+50+71	22+42+50+50	15+15+15+20+71	15+15+22+35+42	15+20+20+42+60
15+22+35+71	20+20+25+71	20+35+60+60	22+42+50+60	15+15+15+22+22	15+15+22+35+50	15+20+20+42+71
15+22+42+42	20+20+35+35	20+42+42+42	22+50+50+50	15+15+15+22+25	15+15+22+35+60	15+20+20+50+50
15+22+42+50	20+20+35+42	20+42+42+50	25+25+25+25	15+15+15+22+35	15+15+22+35+71	15+20+20+50+60
15+22+42+60	20+20+35+50	20+42+42+60	25+25+25+35	15+15+15+22+42	15+15+22+42+42	15+20+20+50+71
15+22+42+71	20+20+35+60	20+42+42+71	25+25+25+42	15+15+15+22+50	15+15+22+42+50	15+20+20+60+60
15+22+50+50	20+20+35+71	20+42+50+50	25+25+25+50	15+15+15+22+60	15+15+22+42+60	15+20+22+22+22
15+22+50+60	20+20+42+42	20+42+50+60	25+25+25+60	15+15+15+22+71	15+15+22+42+71	15+20+22+22+25
15+22+50+71	20+20+42+50	20+50+50+50	25+25+25+71	15+15+15+25+25	15+15+22+50+50	15+20+22+22+35
15+22+60+60	20+20+42+60	20+50+50+60	25+25+35+35	15+15+15+25+35	15+15+22+50+60	15+20+22+22+42
15+22+60+71	20+20+42+71	22+22+22+22	25+25+35+42	15+15+15+25+42	15+15+22+50+71	15+20+22+22+50
15+22+71+71	20+20+50+50	22+22+22+25	25+25+35+50	15+15+15+25+50	15+15+22+60+60	15+20+22+22+60
15+25+25+25	20+20+50+60	22+22+22+35	25+25+35+60	15+15+15+25+60	15+15+25+25+25	15+20+22+22+71
15+25+25+35	20+20+50+71	22+22+22+42	25+25+35+71	15+15+15+25+71	15+15+25+25+35	15+20+22+25+25
15+25+25+42	20+20+60+60	22+22+22+50	25+25+42+42	15+15+15+35+35	15+15+25+25+50	15+20+22+25+35
15+25+25+50	20+20+60+71	22+22+22+60	25+25+42+50	15+15+15+35+50	15+15+25+25+60	15+20+22+25+42
15+25+25+60	20+22+22+22	22+22+22+71	25+25+42+60	15+15+15+35+60	15+15+25+25+71	15+20+22+25+50
15+25+25+71	20+22+22+25	22+22+25+25	25+25+42+71	15+15+15+35+71	15+15+25+35+35	15+20+22+25+60
15+25+35+35	20+22+22+35	22+22+25+35	25+25+50+50	15+15+15+42+42	15+15+25+35+42	15+20+22+25+71
15+25+35+42	20+22+22+42	22+22+25+42	25+25+50+60	15+15+15+42+50	15+15+25+35+50	15+20+22+35+35
15+25+35+50	20+22+22+50	22+22+25+50	25+25+50+71	15+15+15+42+60	15+15+25+35+60	15+20+22+35+42
15+25+35+60	20+22+22+60	22+22+25+60	25+25+60+60	15+15+15+42+71	15+15+25+35+71	15+20+22+35+50
15+25+35+71	20+22+22+71	22+22+25+71	25+35+35+35	15+15+15+50+50	15+15+25+42+42	15+20+22+35+60
15+25+42+42	20+22+25+25	22+22+35+35	25+35+35+42	15+15+15+50+60	15+15+25+42+50	15+20+22+35+71
15+25+42+50	20+22+25+35	22+22+35+42	25+35+35+50	15+15+15+50+71	15+15+25+42+60	15+20+22+42+42
15+25+42+60	20+22+25+42	22+22+35+50	25+35+35+60	15+15+15+60+60	15+15+25+42+71	15+20+22+42+50
15+25+42+71	20+22+25+50	22+22+35+60	25+35+35+71	15+15+15+60+71	15+15+25+50+50	15+20+22+42+60
15+25+50+50	20+22+25+60	22+22+35+71	25+35+42+42	15+15+20+20+20	15+15+25+50+60	15+20+22+42+71
15+25+50+60	20+22+25+71	22+22+42+42	25+35+42+50	15+15+20+20+22	15+15+25+50+71	15+20+22+50+50
15+25+50+71	20+22+35+35	22+22+42+50	25+35+42+60	15+15+20+20+25	15+15+25+60+60	15+20+22+50+60
15+25+60+60	20+22+35+42	22+22+42+60	25+35+42+71	15+15+20+20+35	15+15+35+35+35	15+20+22+50+71
15+25+60+71	20+22+35+50	22+22+42+71	25+35+50+50	15+15+20+20+42	15+15+35+35+42	15+20+22+60+60
15+35+35+35	20+22+35+60	22+22+50+50	25+35+50+60	15+15+20+20+50	15+15+35+35+50	15+20+25+25+25
15+35+35+42	20+22+35+71	22+22+50+60	25+35+60+60	15+15+20+20+60	15+15+35+35+60	15+20+25+25+35
15+35+35+50	20+22+42+42	22+22+50+71	25+42+42+42	15+15+20+20+71	15+15+35+35+71	15+20+25+25+42
15+35+35+60	20+22+42+50	22+22+60+60	25+42+42+50	15+15+20+22+22	15+15+35+42+42	15+20+25+25+50
15+35+35+71	20+22+42+60	22+22+60+71	25+42+42+60	15+15+20+22+25	15+15+35+42+50	15+20+25+25+60
15+35+42+42	20+22+42+71	22+25+25+25	25+42+42+71	15+15+20+22+35	15+15+35+42+60	15+20+25+25+71
15+35+42+50	20+22+50+50	22+25+25+35	25+42+50+50	15+15+20+22+42	15+15+35+42+71	15+20+25+35+35
15+35+42+60	20+22+50+60	22+25+25+42	25+42+50+60	15+15+20+22+60	15+15+35+50+50	15+20+25+35+42
15+35+42+71	20+22+50+71	22+25+25+60	25+50+50+50	15+15+20+22+71	15+15+35+50+60	15+20+25+35+50
15+35+50+50	20+22+60+60	22+25+25+71	35+35+35+35	15+15+20+25+25	15+15+42+42+42	15+20+25+35+60
15+35+50+60	20+22+60+71	22+25+35+35	35+35+35+42	15+15+20+25+35	15+15+42+42+50	15+20+25+35+71
15+35+50+71	20+25+25+25	22+25+35+42	35+35+35+50	15+15+20+25+42	15+15+42+42+60	15+20+25+42+42

MXZ-6F120VF • Continuação

15+20+25+42+50	15+22+42+50+50	20+20+22+22+71	20+22+25+25+71	22+22+22+50+50	25+35+35+35+35	15+15+15+20+42+60
15+20+25+42+60	15+25+25+25+25	20+20+22+25+25	20+22+25+35+35	22+22+22+50+60	25+35+35+35+42	15+15+15+20+42+71
15+20+25+42+71	15+25+25+25+35	20+20+22+25+42	20+22+25+35+42	22+22+25+25+25	25+35+35+35+50	15+15+15+20+50+50
15+20+25+50+50	15+25+25+25+42	20+20+22+25+50	20+22+25+35+50	22+22+25+25+35	25+35+35+42+42	15+15+15+20+50+60
15+20+25+50+60	15+25+25+25+50	20+20+22+25+60	20+22+25+35+60	22+22+25+25+42	35+35+35+35+35	15+15+15+22+22+22
15+20+25+60+60	15+25+25+25+60	20+20+22+25+71	20+22+25+35+71	22+22+25+25+50	15+15+15+15+15+15	15+15+15+22+22+25
15+20+35+35+35	15+25+25+25+71	20+20+22+35+35	20+22+25+42+42	22+22+25+25+60	15+15+15+15+20	15+15+15+22+22+35
15+20+35+35+42	15+25+25+35+35	20+20+22+35+42	20+22+25+42+50	22+22+25+25+71	15+15+15+15+22	15+15+15+22+22+42
15+20+35+35+50	15+25+25+35+42	20+20+22+35+50	20+22+25+42+60	22+22+25+35+35	15+15+15+15+25	15+15+15+22+22+50
15+20+35+35+60	15+25+25+35+50	20+20+22+35+60	20+22+25+42+71	22+22+25+35+42	15+15+15+15+35	15+15+15+22+22+60
15+20+35+35+71	15+25+25+35+60	20+20+22+35+71	20+22+25+50+50	22+22+25+35+50	15+15+15+15+42	15+15+15+22+22+71
15+20+35+42+42	15+25+25+35+71	20+20+22+42+42	20+22+25+50+60	22+22+25+35+60	15+15+15+15+50	15+15+15+22+25+25
15+20+35+42+50	15+25+25+42+42	20+20+22+42+50	20+22+35+35+35	22+22+25+35+71	15+15+15+15+60	15+15+15+22+25+35
15+20+35+42+60	15+25+25+42+50	20+20+22+42+60	20+22+35+35+42	22+22+25+42+42	15+15+15+15+71	15+15+15+22+25+42
15+20+35+50+50	15+25+25+42+60	20+20+22+42+71	20+22+35+35+50	22+22+25+42+50	15+15+15+15+20	15+15+15+22+25+50
15+20+35+50+60	15+25+25+42+71	20+20+22+50+50	20+22+35+35+60	22+22+25+42+60	15+15+15+15+20+22	15+15+15+22+25+60
15+20+42+42+42	15+25+25+50+50	20+20+22+50+60	20+22+35+42+42	22+22+25+50+50	15+15+15+15+20+25	15+15+15+22+25+71
15+20+42+42+50	15+25+25+50+60	20+20+22+50+25	20+22+35+42+50	22+22+25+50+60	15+15+15+15+20+35	15+15+15+22+35+35
15+20+42+42+60	15+25+35+35+35	20+20+25+25+35	20+22+35+42+60	22+22+35+35+35	15+15+15+15+20+50	15+15+15+22+35+42
15+20+42+50+50	15+25+35+35+42	20+20+25+25+42	20+22+35+50+50	22+22+35+35+42	15+15+15+15+20+60	15+15+15+22+35+50
15+22+22+22+22	15+25+35+35+50	20+20+25+25+50	20+22+42+42+42	22+22+35+35+50	15+15+15+15+20+71	15+15+15+22+35+60
15+22+22+22+25	15+25+35+35+60	20+20+25+25+60	20+22+42+42+50	22+22+35+35+60	15+15+15+15+22+22	15+15+15+22+35+71
15+22+22+22+35	15+25+35+42+42	20+20+25+25+71	20+25+25+25+25	22+22+35+42+42	15+15+15+15+22+25	15+15+15+22+42+42
15+22+22+22+42	15+25+35+42+50	20+20+25+35+35	20+25+25+25+35	22+22+35+42+50	15+15+15+15+22+35	15+15+15+22+42+50
15+22+22+22+50	15+25+35+42+60	20+20+25+35+42	20+25+25+25+42	22+22+35+50+50	15+15+15+15+22+42	15+15+15+22+42+60
15+22+22+22+60	15+25+35+50+50	20+20+25+35+50	20+25+25+25+50	22+22+42+42+42	15+15+15+15+22+50	15+15+15+22+42+71
15+22+22+22+71	15+25+42+42+42	20+20+25+35+60	20+25+25+25+60	22+22+42+42+50	15+15+15+15+22+60	15+15+15+22+50+50
15+22+22+25+25	15+25+42+42+50	20+20+25+35+71	20+25+25+25+71	22+25+25+25+35	15+15+15+15+22+71	15+15+15+22+50+60
15+22+22+25+35	15+35+35+35+35	20+20+25+42+42	20+25+25+35+35	22+25+25+25+42	15+15+15+15+25+25	15+15+15+25+25+25
15+22+22+25+42	15+35+35+35+42	20+20+25+42+50	20+25+25+35+42	22+25+25+25+50	15+15+15+15+25+35	15+15+15+25+25+35
15+22+22+25+50	15+35+35+35+50	20+20+25+42+60	20+25+25+35+50	22+25+25+25+60	15+15+15+15+25+42	15+15+15+25+25+42
15+22+22+25+60	15+35+35+35+60	20+20+25+42+71	20+25+25+35+60	22+25+25+25+71	15+15+15+15+25+50	15+15+15+25+25+50
15+22+22+25+71	15+35+35+42+42	20+20+25+50+50	20+25+25+35+71	22+25+25+35+35	15+15+15+15+25+60	15+15+15+25+25+60
15+22+22+35+35	15+35+35+42+50	20+20+25+50+60	20+25+25+42+42	22+25+25+35+42	15+15+15+15+25+71	15+15+15+25+25+71
15+22+22+35+42	15+35+42+42+42	20+20+35+35+35	20+25+25+42+50	22+25+25+35+50	15+15+15+15+35+35	15+15+15+25+35+35
15+22+22+35+50	20+20+20+20+20	20+20+35+35+42	20+25+25+42+60	22+25+25+35+60	15+15+15+15+35+42	15+15+15+25+35+42
15+22+22+35+60	20+20+20+20+22	20+20+35+35+50	20+25+25+50+50	22+25+25+35+71	15+15+15+15+35+50	15+15+15+25+35+50
15+22+22+35+71	20+20+20+20+25	20+20+35+35+60	20+25+25+50+60	22+25+25+42+42	15+15+15+15+35+60	15+15+15+25+35+60
15+22+22+42+42	20+20+20+20+35	20+20+35+42+42	20+25+35+35+35	22+25+25+42+50	15+15+15+15+35+71	15+15+15+25+35+71
15+22+22+42+50	20+20+20+20+50	20+20+35+42+50	20+25+35+35+42	22+25+25+42+60	15+15+15+15+42+42	15+15+15+25+42+42
15+22+22+42+60	20+20+20+20+60	20+20+35+42+60	20+25+35+35+50	22+25+25+50+50	15+15+15+15+42+50	15+15+15+25+42+50
15+22+22+42+71	20+20+20+20+71	20+20+35+50+50	20+25+35+35+60	22+25+35+35+35	15+15+15+15+42+60	15+15+15+25+42+60
15+22+22+50+50	20+20+20+22+22	20+20+42+42+42	20+25+35+42+42	22+25+35+35+42	15+15+15+15+42+71	15+15+15+25+50+50
15+22+22+50+60	20+20+20+22+25	20+20+42+42+50	20+25+35+42+50	22+25+35+35+50	15+15+15+15+50+50	15+15+15+25+50+60
15+22+22+50+71	20+20+20+22+35	20+22+22+22+22	20+25+35+50+50	22+25+35+35+60	15+15+15+15+50+60	15+15+15+35+35+35
15+22+22+60+60	20+20+20+22+42	20+22+22+22+25	20+25+42+42+42	22+25+35+42+42	15+15+15+15+60+60	15+15+15+35+35+42
15+22+25+25+25	20+20+20+22+50	20+22+22+22+35	20+25+42+42+50	22+25+35+42+50	15+15+15+20+20+20	15+15+15+35+35+50
15+22+25+25+42	20+20+20+22+60	20+22+22+22+42	20+35+35+35+35	22+25+42+42+42	15+15+15+20+20+22	15+15+15+35+35+60
15+22+25+25+50	20+20+20+22+71	20+22+22+22+50	20+35+35+35+42	22+35+35+35+35	15+15+15+20+20+25	15+15+15+35+42+42
15+22+25+25+60	20+20+20+25+25	20+22+22+22+60	20+35+35+35+50	22+35+35+35+42	15+15+15+20+20+35	15+15+15+35+42+50
15+22+25+25+71	20+20+20+25+35	20+22+22+22+71	20+35+35+42+42	22+35+35+35+50	15+15+15+20+20+42	15+15+15+35+50+50
15+22+25+35+35	20+20+20+25+42	20+22+22+25+25	22+22+22+22+22	22+35+35+42+42	15+15+15+20+20+50	15+15+15+42+42+42
15+22+25+35+42	20+20+20+25+50	20+22+22+25+35	22+22+22+22+25	25+25+25+25+25	15+15+15+20+20+60	15+15+15+42+42+50
15+22+25+35+50	20+20+20+25+60	20+22+22+25+42	22+22+22+22+35	25+25+25+25+35	15+15+15+20+20+71	15+15+20+20+20+20
15+22+25+35+60	20+20+20+25+71	20+22+22+25+50	22+22+22+22+42	25+25+25+25+42	15+15+15+20+22+22	15+15+20+20+20+22
15+22+25+35+71	20+20+20+35+35	20+22+22+25+60	22+22+22+22+50	25+25+25+25+50	15+15+15+20+22+25	15+15+20+20+20+25
15+22+25+42+42	20+20+20+35+42	20+22+22+25+71	22+22+22+22+60	25+25+25+25+60	15+15+15+20+22+42	15+15+20+20+20+35
15+22+25+42+50	20+20+20+35+50	20+22+22+35+35	22+22+22+22+71	25+25+25+25+71	15+15+15+20+22+50	15+15+20+20+20+42
15+22+25+42+60	20+20+20+35+60	20+22+22+35+42	22+22+22+25+25	25+25+25+35+35	15+15+15+20+22+60	15+15+20+20+20+50
15+22+25+42+71	20+20+20+35+71	20+22+22+35+50	22+22+22+25+35	25+25+25+35+42	15+15+15+20+22+71	15+15+20+20+20+60
15+22+25+50+50	20+20+20+42+42	20+22+22+35+60	22+22+22+25+42	25+25+25+35+50	15+15+15+20+25+25	15+15+20+20+20+71
15+22+25+50+60	20+20+20+42+50	20+22+22+35+71	22+22+22+25+50	25+25+25+35+60	15+15+15+20+25+35	15+15+20+20+22+22
15+22+35+35+35	20+20+20+42+60	20+22+22+42+42	22+22+22+25+60	25+25+25+42+42	15+15+15+20+25+42	15+15+20+20+22+25
15+22+35+35+42	20+20+20+42+71	20+22+22+42+50	22+22+22+25+71	25+25+25+42+50	15+15+15+20+25+50	15+15+20+20+22+35
15+22+35+35+50	20+20+20+50+50	20+22+22+42+60	22+22+22+35+35	25+25+25+42+60	15+15+15+20+25+60	15+15+20+20+22+42
15+22+35+35+60	20+20+20+50+60	20+22+22+42+71	22+22+22+35+42	25+25+25+50+50	15+15+15+20+25+71	15+15+20+20+22+50
15+22+35+35+71	20+20+20+60+60	20+22+22+50+50	22+22+22+35+50	25+25+35+35+35	15+15+15+20+35+35	15+15+20+20+22+60
15+22+35+42+42	20+20+22+22+22	20+22+22+50+60	22+22+22+35+60	25+25+35+35+42	15+15+15+20+35+42	15+15+20+20+22+71
15+22+35+42+50	20+20+22+22+25	20+22+25+25+25	22+22+22+35+71	25+25+35+35+50	15+15+15+20+35+50	15+15+20+20+25+25
15+22+35+42+60	20+20+22+22+35	20+22+25+25+35	22+22+22+42+42	25+25+35+35+60	15+15+15+20+35+60	15+15+20+20+25+35
15+22+35+50+50	20+20+22+22+42	20+22+25+25+42	22+22+22+42+50	25+25+35+42+42	15+15+15+20+35+71	15+15+20+20+25+42
15+22+42+42+42	20+20+22+22+50	20+22+25+25+50	22+22+22+42+60	25+25+35+42+50	15+15+15+20+42+42	15+15+20+20+25+50
15+22+42+42+50	20+20+22+22+60	20+22+25+25+60	22+22+22+42+71	25+25+42+42+42	15+15+15+20+42+50	15+15+20+20+25+60

MXZ-6F120VF • Continuação

15+15+20+20+25+71	15+15+22+22+42+42	15+20+20+22+22+22	15+20+22+35+35+42	15+25+25+25+25+60	20+20+22+22+22+35	20+22+25+25+25+42
15+15+20+20+35+35	15+15+22+22+42+50	15+20+20+22+22+25	15+20+22+35+35+50	15+25+25+25+35+35	20+20+22+22+22+42	20+22+25+25+25+50
15+15+20+20+35+42	15+15+22+22+42+60	15+20+20+22+22+35	15+20+22+35+42+42	15+25+25+25+35+42	20+20+22+22+22+50	20+22+25+25+25+60
15+15+20+20+35+50	15+15+22+22+50+50	15+20+20+22+22+42	15+20+25+25+25+25	15+25+25+25+35+50	20+20+22+22+22+60	20+22+25+25+35+35
15+15+20+20+35+60	15+15+22+25+25+25	15+20+20+22+22+50	15+20+25+25+25+35	15+25+25+25+42+42	20+20+22+22+22+71	20+22+25+25+35+42
15+15+20+20+35+71	15+15+22+25+25+35	15+20+20+22+22+60	15+20+25+25+25+42	15+25+25+35+35+35	20+20+22+22+25+25	20+22+25+25+35+50
15+15+20+20+42+42	15+15+22+25+25+42	15+20+20+22+22+71	15+20+25+25+25+50	15+25+25+35+35+42	20+20+22+22+25+35	20+22+25+25+42+42
15+15+20+20+42+50	15+15+22+25+25+50	15+20+20+22+25+25	15+20+25+25+25+60	15+25+35+35+35+35	20+20+22+22+25+42	20+22+25+35+35+35
15+15+20+20+42+60	15+15+22+25+25+60	15+20+20+22+25+35	15+20+25+25+35+35	20+20+20+20+20+20	20+20+22+22+25+50	20+22+25+35+35+42
15+15+20+20+50+50	15+15+22+25+25+71	15+20+20+22+25+42	15+20+25+25+35+42	20+20+20+20+20+25	20+20+22+22+25+60	20+25+25+25+25+25
15+15+20+20+50+60	15+15+22+25+35+35	15+20+20+22+25+50	15+20+25+25+35+50	20+20+20+20+20+35	20+20+22+22+25+71	20+25+25+25+25+35
15+15+20+22+22+22	15+15+22+25+35+42	15+20+20+22+25+60	15+20+25+25+35+60	20+20+20+20+20+42	20+20+22+22+35+35	20+25+25+25+25+42
15+15+20+22+22+25	15+15+22+25+35+50	15+20+20+22+25+71	15+20+25+25+42+42	20+20+20+20+20+50	20+20+22+22+35+42	20+25+25+25+25+50
15+15+20+22+22+35	15+15+22+25+35+60	15+20+20+22+35+35	15+20+25+25+42+50	20+20+20+20+20+60	20+20+22+22+35+50	20+25+25+25+25+60
15+15+20+22+22+42	15+15+22+25+42+42	15+20+20+22+35+42	15+20+25+35+35+35	20+20+20+20+20+71	20+20+22+22+35+60	20+25+25+25+35+35
15+15+20+22+22+50	15+15+22+25+42+50	15+20+20+22+35+50	15+20+25+35+35+42	20+20+20+20+22+22	20+20+22+22+42+42	20+25+25+25+35+42
15+15+20+22+22+60	15+15+22+25+42+60	15+20+20+22+35+60	15+20+25+35+50+50	20+20+20+20+22+25	20+20+22+22+42+50	20+25+25+25+35+50
15+15+20+22+22+71	15+15+22+25+50+50	15+20+20+22+42+42	15+20+25+35+42+42	20+20+20+20+22+35	20+20+22+22+25+25	20+25+25+25+42+42
15+15+20+22+22+25+35	15+15+22+35+35+35	15+20+20+22+42+50	15+20+35+35+35+35	20+20+20+20+22+42	20+20+22+25+25+35	20+25+25+35+35+35
15+15+20+22+22+25+42	15+15+22+35+35+42	15+20+20+22+42+60	15+22+22+22+22+22	20+20+20+20+22+50	20+20+22+25+25+42	22+22+22+22+22+22
15+15+20+22+22+25+50	15+15+22+35+35+50	15+20+20+22+50+50	15+22+22+22+22+25	20+20+20+20+22+60	20+20+22+25+25+50	22+22+22+22+22+25
15+15+20+22+22+25+60	15+15+22+35+42+42	15+20+20+25+25+25	15+22+22+22+22+35	20+20+20+20+22+71	20+20+22+25+25+60	22+22+22+22+22+35
15+15+20+22+22+25+71	15+15+22+35+42+50	15+20+20+25+25+35	15+22+22+22+22+42	20+20+20+20+25+25	20+20+22+25+35+35	22+22+22+22+22+42
15+15+20+22+22+35+35	15+15+22+42+42+42	15+20+20+25+25+42	15+22+22+22+22+50	20+20+20+20+25+35	20+20+22+25+35+42	22+22+22+22+22+50
15+15+20+22+22+35+42	15+15+25+25+25+25	15+20+20+25+25+50	15+22+22+22+22+60	20+20+20+20+25+42	20+20+22+25+35+50	22+22+22+22+22+60
15+15+20+22+22+35+50	15+15+25+25+25+35	15+20+20+25+25+60	15+22+22+22+22+71	20+20+20+20+25+50	20+20+22+25+42+42	22+22+22+22+25+25
15+15+20+22+22+35+60	15+15+25+25+25+42	15+20+20+25+25+71	15+22+22+22+25+25	20+20+20+20+25+60	20+20+22+25+42+50	22+22+22+22+25+35
15+15+20+22+22+35+71	15+15+25+25+25+50	15+20+20+25+35+35	15+22+22+22+25+35	20+20+20+20+25+71	20+20+22+35+35+35	22+22+22+22+25+42
15+15+20+22+22+42+42	15+15+25+25+25+60	15+20+20+25+35+42	15+22+22+22+25+42	20+20+20+20+35+35	20+20+22+35+35+42	22+22+22+22+25+50
15+15+20+22+22+42+50	15+15+25+25+25+71	15+20+20+25+35+50	15+22+22+22+25+50	20+20+20+20+35+42	20+20+22+35+35+50	22+22+22+22+25+60
15+15+20+22+22+42+60	15+15+25+25+35+35	15+20+20+25+35+60	15+22+22+22+25+60	20+20+20+20+35+50	20+20+25+25+25+35	22+22+22+22+35+35
15+15+20+22+22+50+50	15+15+25+25+35+42	15+20+20+25+42+42	15+22+22+22+25+71	20+20+20+20+35+60	20+20+25+25+25+42	22+22+22+22+35+42
15+15+20+22+22+50+60	15+15+25+25+35+50	15+20+20+25+42+50	15+22+22+22+35+35	20+20+20+20+42+42	20+20+25+25+25+50	22+22+22+22+35+50
15+15+20+22+22+50+71	15+15+25+25+35+60	15+20+20+25+50+50	15+22+22+22+35+42	20+20+20+20+42+50	20+20+25+25+25+60	22+22+22+22+42+42
15+15+20+22+22+50+25+35	15+15+25+25+35+60	15+20+20+25+50+60	15+22+22+22+35+50	20+20+20+20+50+50	20+20+25+25+35+35	22+22+22+22+42+50
15+15+20+22+22+50+25+42	15+15+25+25+42+50	15+20+20+35+35+42	15+22+22+22+35+60	20+20+20+20+50+60	20+20+25+25+35+42	22+22+22+22+42+60
15+15+20+22+22+50+25+50	15+15+25+25+42+60	15+20+20+35+35+50	15+22+22+22+35+71	20+20+20+20+50+71	20+20+25+25+35+50	22+22+22+22+25+25
15+15+20+22+22+50+25+60	15+15+25+25+50+50	15+20+20+35+35+60	15+22+22+22+42+42	20+20+20+20+50+80	20+20+25+25+35+60	22+22+22+22+25+35
15+15+20+22+22+50+25+71	15+15+25+25+50+60	15+20+20+35+35+71	15+22+22+22+42+50	20+20+20+20+50+90	20+20+25+25+35+71	22+22+22+22+25+42
15+15+20+22+22+50+35+35	15+15+25+25+50+71	15+20+20+35+35+80	15+22+22+22+42+60	20+20+20+20+50+100	20+20+25+25+35+80	22+22+22+22+25+50
15+15+20+22+22+50+35+42	15+15+25+25+50+80	15+20+20+35+35+90	15+22+22+22+42+71	20+20+20+20+50+110	20+20+25+25+35+90	22+22+22+22+25+60
15+15+20+22+22+50+35+50	15+15+25+25+50+90	15+20+20+35+35+100	15+22+22+22+42+80	20+20+20+20+50+120	20+20+25+25+35+100	22+22+22+22+25+71
15+15+20+22+22+50+35+60	15+15+25+25+50+100	15+20+20+35+35+110	15+22+22+22+42+90	20+20+20+20+50+130	20+20+25+25+35+110	22+22+22+22+25+80
15+15+20+22+22+50+35+71	15+15+25+25+50+110	15+20+20+35+35+120	15+22+22+22+42+100	20+20+20+20+50+140	20+20+25+25+35+120	22+22+22+22+25+90
15+15+20+22+22+50+35+80	15+15+25+25+50+120	15+20+20+35+35+130	15+22+22+22+42+110	20+20+20+20+50+150	20+20+25+25+35+130	22+22+22+22+25+100
15+15+20+22+22+50+35+90	15+15+25+25+50+130	15+20+20+35+35+140	15+22+22+22+42+120	20+20+20+20+50+160	20+20+25+25+35+140	22+22+22+22+25+110
15+15+20+22+22+50+35+100	15+15+25+25+50+140	15+20+20+35+35+150	15+22+22+22+42+130	20+20+20+20+50+170	20+20+25+25+35+150	22+22+22+22+25+120
15+15+20+22+22+50+35+110	15+15+25+25+50+150	15+20+20+35+35+160	15+22+22+22+42+140	20+20+20+20+50+180	20+20+25+25+35+160	22+22+22+22+25+130
15+15+20+22+22+50+35+120	15+15+25+25+50+160	15+20+20+35+35+170	15+22+22+22+42+150	20+20+20+20+50+190	20+20+25+25+35+170	22+22+22+22+25+140
15+15+20+22+22+50+35+130	15+15+25+25+50+170	15+20+20+35+35+180	15+22+22+22+42+160	20+20+20+20+50+200	20+20+25+25+35+180	22+22+22+22+25+150
15+15+20+22+22+50+35+140	15+15+25+25+50+180	15+20+20+35+35+190	15+22+22+22+42+170	20+20+20+20+50+210	20+20+25+25+35+190	22+22+22+22+25+160
15+15+20+22+22+50+35+150	15+15+25+25+50+190	15+20+20+35+35+200	15+22+22+22+42+180	20+20+20+20+50+220	20+20+25+25+35+200	22+22+22+22+25+170
15+15+20+22+22+50+35+160	15+15+25+25+50+200	15+20+20+35+35+210	15+22+22+22+42+190	20+20+20+20+50+230	20+20+25+25+35+210	22+22+22+22+25+180
15+15+20+22+22+50+35+170	15+15+25+25+50+210	15+20+20+35+35+220	15+22+22+22+42+200	20+20+20+20+50+240	20+20+25+25+35+220	22+22+22+22+25+190
15+15+20+22+22+50+35+180	15+15+25+25+50+220	15+20+20+35+35+230	15+22+22+22+42+210	20+20+20+20+50+250	20+20+25+25+35+230	22+22+22+22+25+200
15+15+20+22+22+50+35+190	15+15+25+25+50+230	15+20+20+35+35+240	15+22+22+22+42+220	20+20+20+20+50+260	20+20+25+25+35+240	22+22+22+22+25+210
15+15+20+22+22+50+35+200	15+15+25+25+50+240	15+20+20+35+35+250	15+22+22+22+42+230	20+20+20+20+50+270	20+20+25+25+35+250	22+22+22+22+25+220
15+15+20+22+22+50+35+210	15+15+25+25+50+250	15+20+20+35+35+260	15+22+22+22+42+240	20+20+20+20+50+280	20+20+25+25+35+260	22+22+22+22+25+230
15+15+20+22+22+50+35+220	15+15+25+25+50+260	15+20+20+35+35+270	15+22+22+22+42+250	20+20+20+20+50+290	20+20+25+25+35+270	22+22+22+22+25+240
15+15+20+22+22+50+35+230	15+15+25+25+50+270	15+20+20+35+35+280	15+22+22+22+42+260	20+20+20+20+50+300	20+20+25+25+35+280	22+22+22+22+25+250
15+15+20+22+22+50+35+240	15+15+25+25+50+280	15+20+20+35+35+290	15+22+22+22+42+270	20+20+20+20+50+310	20+20+25+25+35+290	22+22+22+22+25+260
15+15+20+22+22+50+35+250	15+15+25+25+50+290	15+20+20+35+35+300	15+22+22+22+42+280	20+20+20+20+50+320	20+20+25+25+35+300	22+22+22+22+25+270
15+15+20+22+22+50+35+260	15+15+25+25+50+300	15+20+20+35+35+310	15+22+22+22+42+290	20+20+20+20+50+330	20+20+25+25+35+310	22+22+22+22+25+280
15+15+20+22+22+50+35+270	15+15+25+25+50+310	15+20+20+35+35+320	15+22+22+22+42+300	20+20+20+20+50+340	20+20+25+25+35+320	22+22+22+22+25+290
15+15+20+22+22+50+35+280	15+15+25+25+50+320	15+20+20+35+35+330	15+22+22+22+42+310	20+20+20+20+50+350	20+20+25+25+35+330	22+22+22+22+25+300
15+15+20+22+22+50+35+290	15+15+25+25+50+330	15+20+20+35+35+340	15+22+22+22+42+320	20+20+20+20+50+360	20+20+25+25+35+340	22+22+22+22+25+310
15+15+20+22+22+50+35+300	15+15+25+25+50+340	15+20+20+35+35+350	15+22+22+22+42+330	20+20+20+20+50+370	20+20+25+25+35+350	22+22+22+22+25+320
15+15+20+22+22+50+35+310	15+15+25+25+50+350	15+20+20+35+35+360	15+22+22+22+42+340	20+20+20+20+50+380	20+20+25+25+35+360	22+22+22+22+25+330
15+15+20+22+22+50+35+320	15+15+25+25+50+360	15+20+20+35+35+370	15+22+22+22+42+350	20+20+20+20+50+390	20+20+25+25+35+370	22+22+22+22+25+340
15+15+20+22+22+50+35+330	15+15+25+25+50+370	15+20+20+35+35+380	15+22+22+22+42+360	20+20+20+20+50+400	20+20+25+25+35+380	22+22+22+22+25+350
15+15+20+22+22+50+35+340	15+15+25+25+50+380	15+20+20+35+35+390	15+22+22+22+42+370	20+20+20+20+50+410	20+20+25+25+35+390	22+22+22+22+25+360
15+15+20+22+22+50+35+350	15+15+25+25+50+390	15+20+20+35+35+400	15+22+22+22+42+380	20+20+20+20+50+420	20+20+25+25+35+400	22+22+22+22+25+370
15+15+20+22+22+50+35+360	15+15+25+25+50+400	15+20+20+35+35+410	15+22+22+22+42+390	20+20+20+20+50+430	20+20+25+25+35+410	22+22+22+22+25+380
15+15+20+22+22+50+35						

Sistemas Multisplit MXZ-HA • de 2 até 3 unidades interiores



MXZ-2HA40VF					
25+25	25+35				

MXZ-2HA50VF					
25+25	25+35	25+42	35+35		

MXZ-3HA50VF					
25+25	25+42	35+35	35+50	25+25+25	
25+35	25+50	35+42	42+42	25+25+35	



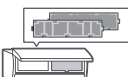





Filtros

	DESCRIÇÃO	MODELO	COMPATIBILIDADE	PVR
	Filtro purificador antivírus Plasma Quad	MAC-100FT-E	MSZ-EF / MSZ-AY / MSZ-AP / MSZ-HR / MFZ / MLZ / PKSZ / PKZ	90€
	Filtro purificador do ar com iões de prata	MAC-2390FT-E	MSZ-LN	35€
	Filtro purificador do ar com iões de prata	MAC-2470FT-E	MSZ-EF / MSZ-AY(AP)25-50 / MSZ-HJ / MSZ-HR / MFZ-KT / MLZ-KP / MSY-TP	35€
	Filtro purificador do ar com iões de prata	MAC-2360FT-E	MSZ-AP60/71	45€
	Filtro desodorizante	MAC-3010FT-E	MSZ-LN	35€

Opcionais para controlo

	DESCRIÇÃO	MODELO	COMPATIBILIDADE	PVR
	Interface para o MELCloud Wi-Fi	MAC-587IF	Interiores da Gama Doméstica e Mr.Slim	80€
	Interface M-NET	MAC-334IF-E	Interiores da Gama Doméstica e Mr.Slim	150€
	Interface MA	MAC-497IF-E	Interiores da Gama Doméstica e Mr.Slim	110€
	Suporte de parede para controlo remoto	MAC-1200RC-E	MSZ-HR	10€
	Suporte de parede para controlo remoto	MAC-1300RC-E	MSZ-LN VGW / MSZ-EF / MSZ-AY / MSZ-AP (Branco)	10€

Comandos opcionais

	DESCRIÇÃO	MODELO	COMPATIBILIDADE	PVR
	Controlador remoto simplificado (por cabo)	PAC-YT52CRA	MSZ* / MFZ* / MLZ* / SLZ / PLA / SEZ / PEAD / PCA	90€
	Controlador remoto Deluxe com programador semanal (por cabo)	PAR-41MAA	MSZ* / MFZ* / MLZ* / SLZ / PLA / SEZ / PEAD / PCA	135€
	Controlador remoto Branco com painel táctil e Bluetooth (por cabo)	PAR-CT01MAA-SB	MSZ* / MFZ* / MLZ* / SLZ / PLA / SEZ / PEAD / PCA	190€
	Controlador remoto Preto com painel táctil e Bluetooth (por cabo)	PAR-CT01MAA-PB	MSZ* / MFZ* / MLZ* / SLZ / PLA / SEZ / PEAD / PCA	220€
	Controlador remoto (Infra) - utilizar com PAR-SA9CA-E	PAR-SL97A-E	SEZ / PEAD	50€
	Recetor de sinal do controlo remoto	PAR-SA9CA-E	SEZ / PEAD	85€
	Kit de controlo remoto (infra) e recetor de sinal	PAR-SL94B-E	PCA	140€

NOTA: * Necessita de Interface MAC-334IF-E

Gama **Mr. SLIM**



Adaptável às suas necessidades

A Gama Comercial **Mr.SLIM** da Mitsubishi Electric, sempre na vanguarda da tecnologia, foi concebida para oferecer os sistemas de climatização mais flexíveis e avançados do mercado.

O vasto leque de unidades interiores, combinado com as diversas tecnologias das unidades exteriores, proporciona a solução mais eficaz para cobrir todas as necessidades, oferecendo as máximas prestações com os melhores níveis de eficiência energética.



Cassete 1 via

A MLZ é uma moderna unidade de cassete de 1 via, já premiada pelo seu design inovador.



Cassete 4 vias

A Mitsubishi Electric oferece a mais extensa gama de opções em modelos de cassete e com a melhor performance energética do mercado.



Consola de chão sem envolvente

A SFZ-M é uma unidade de chão de dimensão compacta, sem envolvente, ideal para a instalação em paredes falsas.



Condutas

Caracterizadas pelo seu baixo perfil, os modelos de conduta das séries PESZ / PEZ e SEZ são a solução ideal para uma instalação discreta, mesmo em pequenos espaços.



Teto

Vocacionada para espaços comerciais, a gama de modelos de teto dispõe de uma ampla variedade de capacidades e inclui um modelo em aço inox, especial para cozinhas, laboratórios e outros espaços profissionais.



Mural

Modelo caracterizado pelo seu design, adaptável à decoração de qualquer tipo de espaço comercial, de fácil instalação.



Chão Vertical

Ideal para espaços tipo "open space", caracteriza-se pelo seu elevado poder de climatização, instalação e manutenção simples.



R32

Série **Classic Inverter**



R32

Série **Power Inverter**



R32

Série **S**

	POWER INVERTER - R32									
	Modelo Exterior	PUZ-ZM VKA		PUZ-ZM VHA		PUZ-ZM V(Y)KA				
	Modelo Interior	35	50	60	71	100	125	140	200	250
Condutas	PEAD-M35JA	•			X2					
	PEAD-M50JA		•			X2		X3	X4	
	PEAD-M60JA			•			X2		X3	X4
	PEAD-M71JA				•			X2		X3
	PEAD-M100JA					•			X2	
	PEAD-M125JA						•			X2
	PEAD-M140JA							•		
	PEA-M200LA								•	
	PEA-M250LA									•
Condutas Série S	SEZ-M25DA									
	SEZ-M35DA									
	SEZ-M50DA									
	SEZ-M60DA									
	SEZ-M71DA									
Chão sem envolvente Série S	SFZ-M25VA									
	SFZ-M35VA									
	SFZ-M50VA									
	SFZ-M60VA									
	SFZ-M71VA									
Cassete 1 via	MLZ-KP25VG									
	MLZ-KP35VG									
	MLZ-KP50VG									
Cassetes	PLA-M35EA	•			X2					
	PLA-M50EA		•			X2		X3	X4	
	PLA-M60EA			•			X2		X3	X4
	PLA-M71EA				•			X2		X3
	PLA-M100EA					•			X2	
	PLA-M125EA						•			X2
	PLA-M140EA							•		
Cassetes Série S	SLZ-M25FAV									
	SLZ-M35FAV				X2					
	SLZ-M50FAV					X2		X3		
	SLZ-M60FAV						X2			
Mural	PKA-M35LAL	•			X2					
	PKA-M50LAL		•			X2		X3		
	PKA-M60KAL			•			X2		X3	
	PKA-M71KAL				•			X2		X4
	PKA-M100KAL					•			X2	
Teto Horizontal	PCA-M50KA		•			X2		X3	X4	
	PCA-M60KA			•			X2		X3	X4
	PCA-M71KA				•			X2		X3
	PCA-M100KA					•			X2	
	PCA-M125KA						•			X2
	PCA-M140KA							•		
Teto Aço Inox	PCA-M71HA				•			X2		X3
Chão Vertical	PSA-M71KA				•			X2		X3
	PSA-M100KA					•			X2	
	PSA-M125KA						•			X2
	PSA-M140KA							•		

• UNIDADES COMPATÍVEIS
 x2 COMBINAÇÃO MULTI TWIN
 x3 COMBINAÇÃO MULTI TRIPLE
 x4 COMBINAÇÃO QUADRUPLE
 NÃO COMPATÍVEL

CLASSIC INVERTER - R32											
SUZ-M VA					PUZ-M V(Y)KA					Modelo Exterior	
25	35	50	60	71	100	125	140	200	250	Modelo Interior	
	•									PEAD-M35JA	Condutas
		•			X2		X3	X4		PEAD-M50JA	
			•			X2		X3	X4	PEAD-M60JA	
				•			X2		X3	PEAD-M71JA	
					•			X2		PEAD-M100JA	
						•			X2	PEAD-M125JA	
							•			PEAD-M140JA	
								•		PEA-M200LA	
									•	PEA-M250LA	
•										SEZ-M25DA	Condutas Série S
	•									SEZ-M35DA	
		•								SEZ-M50DA	
			•							SEZ-M60DA	
				•						SEZ-M71DA	
•										SFZ-M25VA	Chão sem envolvente Série S
	•									SFZ-M35VA	
		•								SFZ-M50VA	
			•							SFZ-M60VA	
				•						SFZ-M71VA	
•										MLZ-KP25VG	Cassete 1 via
	•									MLZ-KP35VG	
		•								MLZ-KP50VG	
	•									PLA-M35EA	Cassetes
		•			X2		X3	X4		PLA-M50EA	
			•			X2		X3	X4	PLA-M60EA	
				•			X2		X3	PLA-M71EA	
					•			X2		PLA-M100EA	
						•			X2	PLA-M125EA	
							•			PLA-M140EA	
•										SLZ-M25FAV	Cassetes Série S
	•									SLZ-M35FAV	
		•								SLZ-M50FAV	
			•							SLZ-M60FAV	
										PKA-M35LAL	
					X2		X3	X4		PKA-M50LAL	Mural
						X2		X3	X4	PKA-M60KAL	
							X2		X3	PKA-M71KAL	
					•			X2		PKA-M100KAL	
		•			X2		X3	X4		PCA-M50KA	Teto Horizontal
			•			X2		X3	X4	PCA-M60KA	
				•			X2		X3	PCA-M71KA	
					•			X2		PCA-M100KA	
						•			X2	PCA-M125KA	
							•			PCA-M140KA	
							X2		X3	PCA-M71HA	Teto Aço Inox
				•				X2		PSA-M71KA	Chão Vertical
					•			X2		PSA-M100KA	
						•			X2	PSA-M125KA	
							•			PSA-M140KA	

SÉRIE M • MLZ, Split Cassete 1 via R32



MODELO			MLZ-KY20VG	MLZ-KP25VG	MLZ-KP35VG	MLZ-KP50VG
PVR (Monofásico)			Consultar página 24	1.730€	1.980€	2.420€
Unidade interior			MLZ-KY20VG	MLZ-KP25VG	MLZ-KP35VG	MLZ-KP50VG
Unidade exterior			só para ligação a MXZ	SUZ-M25VA	SUZ-M35VA	SUZ-M50VA
Capacidade	Frio Nominal (Mín-Máx)	kW	2,0	2,5 (1,4-3,2)	3,5 (0,8-3,9)	5,0 (1,7-5,6)
	Calor Nominal (Mín-Máx)	kW	2,2	3,2 (1,4-4,2)	4,1 (1,1-4,9)	6,0 (1,7-7,2)
Coeficiente energético	SEER*1		consultar especificações nas MXZ	6,2 (A++)	7,0 (A++)	6,7 (A++)
	SCOP*1		consultar especificações nas MXZ	4,4 (A+)	4,6 (A++)	4,3 (A+)
Unidade Interior	Dimensões (altura x largura x profundidade)	mm	194 x 842 x 301 (Grelha: 34 x 915 x 370)	185 x 1102 x 360 (Grelha: 24 x 1200 x 424)	185 x 1102 x 360 (Grelha: 24 x 1200 x 424)	185 x 1102 x 360 (Grelha: 24 x 1200 x 424)
Unidade Exterior	Dimensões (altura x largura x profundidade)	mm	consultar especificações nas MXZ	550 x 800 x 285	550 x 800 x 285	714 x 800 x 285
Tensão/Fases - Intensidade Máxima		V/F - A	230/1 - 7,2	230/1 - 7,2	230/1 - 8,9	230/1 - 13,9
Diâm. tubagens líquido/gás		mm (")	6,35 (1/4") / 9,52 (3/8")	6,35 (1/4") / 9,52 (3/8")	6,35 (1/4") / 9,52 (3/8")	6,35 (1/4") / 12,7 (1/2")
Distância máx. tubagem altura/comprimento		m	consultar especificações nas MXZ	12 / 20	12 / 20	30 / 30
INCLUIDO: Controlo remoto infra PAR-SL100A-E						
OPCIONAL: Comando PAR-41MAA (135€) / PAR-CT01MAA-SB (190€) / PAC-YT52CRA (90€) - para ligar estes comandos por cabo é necessário interligar o Interface M-NET MAC-334IF-E (150€)						

SÉRIE S • SLZ, Split Cassete 4 vias 60x60 R32



MODELO			SLZ-M25FA	SLZ-M35FA	SLZ-M50FA	SLZ-M60FA
PVR (Monofásico)			1.680€	1.840€	2.240€	2.530€
Unidade interior			SLZ-M25FA	SLZ-M35FA	SLZ-M50FA	SLZ-M60FA
Unidade exterior			SUZ-M25VA	SUZ-M35VA	SUZ-M50VA	SUZ-M60VA
Capacidade	Frio Nominal (Mín-Máx)	kW	2,5 (1,4-3,2)	3,5 (0,7-3,9)	4,6 (1,0-5,2)	5,7 (1,5-6,3)
	Calor Nominal (Mín-Máx)	kW	3,2 (1,3-4,2)	4,0 (1,0-5,0)	5,0 (1,3-5,5)	6,4 (1,6-7,3)
Coeficiente energético	SEER*1		6,3 (A++)	6,7 (A++)	6,3 (A++)	6,2 (A++)
	SCOP*1		4,3 (A+)	4,3 (A+)	4,2 (A+)	4,1 (A+)
Unidade Interior	Dimensões (altura x largura x profundidade)	mm	245 x 570 x 570 (Grelha: 10 x 625 x 625)	245 x 570 x 570 (Grelha: 10 x 625 x 625)	245 x 570 x 570 (Grelha: 10 x 625 x 625)	245 x 570 x 570 (Grelha: 10 x 625 x 625)
Unidade Exterior	Dimensões (altura x largura x profundidade)	mm	550 x 800 x 285	550 x 800 x 285	714 x 800 x 285	880 x 840 x 330
Tensão/Fases - Intensidade Máxima		V/F - A	230/1 - 7,0	230/1 - 8,7	230/1 - 13,7	230/1 - 15,1
Diâm. tubagens líquido/gás		mm (")	6,35 (1/4") / 9,52 (3/8")	6,35 (1/4") / 9,52 (3/8")	6,35 (1/4") / 12,7 (1/2")	6,35 (1/4") / 15,88 (5/8")
Distância máx. tubagem altura/comprimento		m	12 / 20	12 / 20	30 / 30	30 / 30
INCLUIDO: Controlo remoto infra PAR-SL100A-E						
OPCIONAL: Comando PAR-41MAA (135€) / PAR-CT01MAA-SB (190€) / PAC-YT52CRA (90€)						

NOTAS: Fugas de refrigerante contribuem para as alterações climáticas. Um refrigerante com menor potencial de aquecimento (GWP) contribuirá menos para o aquecimento global que um refrigerante com GWP mais elevado, caso ocorra uma fuga para a atmosfera. Esta aplicação contém um fluido refrigerante com um GWP igual a 675. Isto significa que se 1kg deste refrigerante se dispersar na atmosfera, o impacto no aquecimento global seria 675 vezes superior a 1kg de CO₂, durante um período de 100 anos. Não tente nunca interferir com o circuito do refrigerante ou desmontar o produto sozinho, peça sempre a um profissional. O GWP do R32 é 675 nos termos do 4º Relatório de Avaliação do IPCC. / *1 SEER, SCOP e outras descrições relacionadas são baseadas no REGULAMENTO DELEGADO DA COMISSÃO (EU) Nº626/2011. As condições de temperatura para o cálculo do SCOP baseiam-se em valores de "estação média".



Classic Inverter • PLSZ, Split Cassete 4 vias R32



MODELO		PLSZ-M35EA	PLSZ-M50EA	PLSZ-M60EA	PLSZ-M71EA	PLSZ-M100EA	PLSZ-M125EA	PLSZ-M140EA	
PVR (Monofásico)		1.820€	2.250€	2.550	2.690€	3.450€	3.930€	4.890€	
PVR (Trifásico)		-	-	-	-	3.490€	4.000€	4.970€	
Unidade interior		PLA-M35EA	PLA-M50EA	PLA-M60EA	PLA-M71EA	PLA-M100EA	PLA-M125EA	PLA-M140EA	
Unidade exterior (VA/VKA - Monofásica; YKA - Trifásica)		SUZ-M35VA	SUZ-M50VA	SUZ-M60VA	SUZ-M71VA	PUZ-M100VKA/YKA	PUZ-M125VKA/YKA	PUZ-M140VKA/YKA	
Capacidade	Frio Nominal (Min-Máx)	kW 3,6 (0,8-3,9)	5,5 (1,2-5,6)	6,1 (1,6-6,3)	7,1 (2,2-8,1)	9,5 (4,0-10,6)	12,1 (5,8-13,0)	13,4 (5,8-14,1)	
	Calor Nominal (Min-Máx)	kW 4,1 (1,0-5,0)	6,0 (1,5-7,2)	7,0 (1,6-8,0)	8,0 (2,0-10,2)	11,2 (2,8-12,5)	13,5 (4,1-15,0)	15,0 (4,2-15,8)	
Coeficiente energético	SEER*1	7,4 (A++)	6,7 (A++)	6,6 (A++)	7,5 (A++)	7,0 (A++)	-	-	
	SCOP*1	4,7 (A+)	4,1 (A+)	4,4 (A+)	4,5 (A+)	4,6 (A++)	-	-	
Unidade Interior	Dimensões (altura x largura x profundidade)	mm	258 x 840 x 840 (Grelha: 40 x 950 x 950)			298 x 840 x 840 (Grelha: 40 x 950 x 950)			
Unidade Exterior	Dimensões (altura x largura x profundidade)	mm	550 x 800 x 285	714 x 800 x 285	880 x 840 x 330	880 x 840 x 330	981 x 1050 x 330 (+40)		
Tensão/Fases - Intensidade Máxima		V/F - A	230/1 - 8,7	230/1 - 13,7	230/1 - 15,0	230/1 - 15,1	230/1 - 20,5 / 400/3 - 12	230/1 - 27,2 / 400/3 - 12,2	230/1 - 30,7 / 400/3 - 12,2
Diâm. tubagens líquido/gás		mm (")	6,35 (1/4") / 9,52 (3/8")	6,35 (1/4") / 12,7 (1/2")	6,35 (1/4") / 15,88 (5/8")		9,52 (3/8") / 15,88 (5/8")		
Distância máx. tubagem altura/comprimento		m	12 / 20	30 / 30	30 / 30	30 / 30	30 / 55	30 / 65	
INCLUIDO: Controlo remoto infra PAR-SL100A-E									
OPCIONAL: Comando PAR-41MAA (135€) / PAR-CT01MAA-SB (190€) / PAC-YT52CRA (90€)									

Power Inverter • PLZ, Split Cassete 4 vias R32



MODELO		PLZ-ZM35EA	PLZ-ZM50EA	PLZ-ZM60EA	PLZ-ZM71EA	PLZ-ZM100EA	PLZ-ZM125EA	PLZ-ZM140EA	
PVR (Monofásico)		2.900€	3.000€	3.300€	3.680€	4.470€	4.880€	5.780€	
PVR (Trifásico)		-	-	-	-	4.680€	5.200€	5.850€	
Unidade interior		PLA-M35EA	PLA-M50EA	PLA-M60EA	PLA-M71EA	PLA-M100EA	PLA-M125EA	PLA-M140EA	
Unidade exterior (VHA/VKA - Monofásica; YKA - Trifásica)		PUZ-ZM35VKA	PUZ-ZM50VKA	PUZ-ZM60VHA	PUZ-ZM71VHA	PUZ-ZM100VKA/YKA	PUZ-ZM125VKA/YKA	PUZ-ZM140VKA/YKA	
Capacidade	Frio Nominal (Min-Máx)	kW 3,6 (1,6-4,5)	5,0 (2,3-5,6)	6,1 (2,7-6,5)	7,1 (3,3-8,1)	9,5 (4,9-11,4)	12,5 (5,5-14,0)	13,4 (6,2-15,0)	
	Calor Nominal (Min-Máx)	kW 4,1 (1,6-5,2)	6,0 (2,5-7,3)	7,0 (2,8-8,2)	8,0 (3,5-10,2)	11,2 (4,5-14,0)	14,0 (5,0-16,0)	16,0 (5,7-18,0)	
Coeficiente energético	SEER*1	7,3 (A++)	7,4 (A++)	7,1 (A++)	7,4 (A++)	7,6 (A++) / 7,4 (A++)	-	-	
	SCOP*1	4,3 (A+)	4,4 (A+)	4,3 (A+)	4,6 (A++)	4,3 (A+)	-	-	
Unidade Interior	Dimensões (altura x largura x profundidade)	mm	258 x 840 x 840 (Grelha: 40 x 950 x 950)	258 x 840 x 840 (Grelha: 40 x 950 x 950)	258 x 840 x 840 (Grelha: 40 x 950 x 950)	258 x 840 x 840 (Grelha: 40 x 950 x 950)	298 x 840 x 840 (Grelha: 40 x 950 x 950)	298 x 840 x 840 (Grelha: 40 x 950 x 950)	
Unidade Exterior	Dimensões (altura x largura x profundidade)	mm	630 x 809 x 300	630 x 809 x 300	943 x 950 x 330(+25)	943 x 950 x 330(+25)	1.338 x 1050 x 330(+40)	1.338 x 1050 x 330(+40)	
Tensão/Fases - Intensidade Máxima		V/F - A	230/1 - 13,2	230/1 - 13,2	230/1 - 19,2	230/1 - 19,3	230/1 - 27 / 400/3 - 8,5	230/1 - 27,2 / 400/3 - 10,2	230/1 - 28,7 / 400/3 - 13,7
Diâm. tubagens líquido/gás		mm (")	6,35 (1/4") / 12,7 (1/2")	6,35 (1/4") / 12,7 (1/2")	9,52 (3/8") / 15,88 (5/8")	9,52 (3/8") / 15,88 (5/8")	9,52 (3/8") / 15,88 (5/8")	9,52 (3/8") / 15,88 (5/8")	
Distância máx. tubagem altura/comprimento		m	30 / 50	30 / 50	30 / 55	30 / 55	30 / 100	30 / 100	
INCLUIDO: Controlo remoto infra PAR-SL100A-E									
OPCIONAL: Comando PAR-41MAA (135€) / PAR-CT01MAA-SB (190€) / PAC-YT52CRA (90€)									

NOTAS: Fugas de refrigerante contribuem para as alterações climáticas. Um refrigerante com menor potencial de aquecimento (GWP) contribuirá menos para o aquecimento global que um refrigerante com GWP mais elevado, caso ocorra uma fuga para a atmosfera. Esta aplicação contém um fluido refrigerante com um GWP igual a 675. Isto significa que se 1kg deste refrigerante se dispersar na atmosfera, o impacto no aquecimento global seria 675 vezes superior a 1kg de CO2, durante um período de 100 anos. Não tente nunca interferir com o circuito do refrigerante ou desmontar o produto sozinho, peça sempre a um profissional. O GWP do R32 é 675 nos termos do 4º Relatório de Avaliação do IPCC. / *1 SEER, SCOP e outras descrições relacionadas são baseadas no REGULAMENTO DELEGADO DA COMISSÃO (EU) Nº626/2011. As condições de temperatura para o cálculo do SCOP baseiam-se em valores de "estação média".



SÉRIE S • SFZ, Split Consola de chão sem envolvente R32



MODELO			SFZ-M25VA	SFZ-M35VA	SFZ-M50VA	SFZ-M60VA	SFZ-M71VA
PVR (Monofásico)			1.490€	1.720€	2.190€	2.460€	2.580€
Unidade interior			SFZ-M25VA	SFZ-M35VA	SFZ-M50VA	SFZ-M60VA	SFZ-M71VA
Unidade exterior			SUZ-M25VA	SUZ-M35VA	SUZ-M50VA	SUZ-M60VA	SUZ-M71VA
Capacidade	Frio Nominal (Mín-Máx)	kW	2,5 (1,5-3,2)	3,5 (0,7-3,9)	5,0 (1,1-5,6)	6,1 (1,6-6,3)	7,1 (1,9-8,1)
	Calor Nominal (Mín-Máx)	kW	3,2 (1,2-4,2)	4,1 (1,0-5,0)	6,0 (1,5-7,2)	7,0 (1,6-8,0)	8,0 (2,0-10,2)
Coeficiente energético	SEER*1		6,1 (A++)	6,1 (A++)	6,1 (A++)	6,1 (A++)	6,1 (A++)
	SCOP*1		4,0 (A+)	4,1 (A+)	4,1 (A+)	4,2 (A+)	4,0 (A+)
Unidade Interior	Dimensões (altura x largura x profundidade)	mm	615(690) x 700 x 200	615(690) x 900 x 200	615(690) x 900 x 200	615(690) x 1100 x 200	615(690) x 1100 x 200
Caudal de Ar	Min-Med-Max (arrefecimento / aquecimento)	m³/h	330/420/540	420/540/660	600/750/900	720/900/1080	720/960/1200
Pressão estática		Pa	0/25/40/60	0/25/40/60	0/25/40/60	0/25/40/60	0/25/40/60
Unidade Exterior	Dimensões (altura x largura x profundidade)	mm	550 x 800 x 285	550 x 800 x 285	714 x 800 x 285	880 x 840 x 330	880 x 840 x 330
Tensão/Fases - Intensidade Máxima	V/F - A		230/1 - 7,24	230/1 - 8,94	230/1 - 14,19	230/1 - 15,44	230/1 - 15,56
Diâm. tubagens líquido/gás	mm (")		6,35 (1/4") / 9,52 (3/8")	6,35 (1/4") / 9,52 (3/8")	6,35 (1/4") / 12,7 (1/2")	6,35 (1/4") / 15,88 (5/8")	9,52 (3/8") / 15,88 (5/8")
Distância máx. tubagem altura/comprimento	m		12/20	12/20	30/30	30/30	30/30
OPCIONAL: Comandos por cabo PAR-41MAA (135€) / PAR-CT01MAA-SB (190€) / PAC-YT52CRA (90€) / Controlo remoto infra PAR-SL97A-E (50€) + Recetor infra PAR-SA9CA-E (85€)							

SÉRIE S • SEZ, Split Condutas R32



MODELO			SEZ-M25DA	SEZ-M35DA	SEZ-M50DA	SEZ-M60DA	SEZ-M71DA
PVR (Monofásico)			1.300€	1.450€	1.900€	2.180€	2.430€
Unidade interior			SEZ-M25DA	SEZ-M35DA	SEZ-M50DA	SEZ-M60DA	SEZ-M71DA
Unidade exterior			SUZ-M25VA	SUZ-M35VA	SUZ-M50VA	SUZ-M60VA	SUZ-M71VA
Capacidade	Frio Nominal (Mín-Máx)	kW	2,5 (1,4-3,2)	3,5 (0,7-3,9)	5,0 (1,1-5,6)	6,1 (1,6-6,3)	7,1 (2,2-8,1)
	Calor Nominal (Mín-Máx)	kW	2,9 (1,3-4,2)	4,2 (1,1-5,0)	6,0 (1,5-7,2)	7,4 (1,6-8,0)	8,0 (2,0-10,2)
Coeficiente energético	SEER*1		6,0 (A+)	6,0 (A+)	6,0 (A+)	5,5 (A)	5,5 (A)
	SCOP*1		4,0 (A+)	4,1 (A+)	4,0 (A+)	4,2 (A+)	3,9 (A)
Unidade Interior	Dimensões (altura x largura x profundidade)	mm	200 x 790 x 700	200 x 990 x 700	200 x 990 x 700	200 x 1190 x 700	200 x 1190 x 700
Caudal de Ar	Min-Med-Max (arrefecimento / aquecimento)	m³/h	330-420-540	420-540-660	600-750-900	720-900-1080	720-960-1200
Pressão estática		Pa	5/25/35/50	5/25/35/50	5/25/35/50	5/25/35/50	5/25/35/50
Unidade Exterior	Dimensões (altura x largura x profundidade)	mm	550 x 800 x 285	550 x 800 x 285	714 x 800 x 285	880 x 840 x 330	880 x 840 x 330
Tensão/Fases - Intensidade Máxima	V/F - A		230/1 - 7,2	230/1 - 9,0	230/1 - 14,2	230/1 - 15,5	230/1 - 15,7
Diâm. tubagens líquido/gás	mm (")		6,35 (1/4") / 9,52 (3/8")	6,35 (1/4") / 9,52 (3/8")	6,35 (1/4") / 12,7 (1/2")	6,35 (1/4") / 15,88 (5/8")	9,52 (3/8") / 15,88 (5/8")
Distância máx. tubagem altura/comprimento	m		12/20	12/20	30/30	30/30	30/30
OPCIONAL: Comandos por cabo PAR-41MAA (135€) / PAR-CT01MAA-SB (190€) / PAC-YT52CRA (90€) / Controlo remoto infra PAR-SL97A-E (50€) + Recetor infra PAR-SA9CA-E (85€)							

Classic Inverter • PESZ, Split Condutas R32



MODELO			PESZ-M35JA	PESZ-M50JA	PESZ-M60JA	PESZ-M71JA	PESZ-M100JA	PESZ-M125JA	PESZ-M140JA	
PVR (Monofásico)			1.780€	2.200€	2.390€	2.490€	3.350€	3.740€	4.270€	
PVR (Trifásico)			-	-	-	-	3.390€	3.810€	4.350€	
Unidade interior			PEAD-M35JA	PEAD-M50JA	PEAD-M60JA	PEAD-M71JA	PEAD-M100JA	PEAD-M125JA	PEAD-M140JA	
Unidade exterior (VA/VKA - Monofásica; YKA - Trifásica)			SUZ-M35VA	SUZ-M50VA	SUZ-M60VA	SUZ-M71VA	PUZ-M100VKA/YKA	PUZ-M125VKA/YKA	PUZ-M140VKA/YKA	
Capacidade	Frio Nominal (Mín-Máx)	kW	3,6 (0,8-3,9)	5,0 (1,7-5,6)	6,1 (1,6-6,3)	7,1 (2,2-8,1)	9,5 (4,0-10,6)	12,1 (6,0-13,0)	13,4 (6,1-14,1)	
	Calor Nominal (Mín-Máx)	kW	4,1 (1,1-5,0)	6,0 (1,5-7,2)	7,0 (1,6-8,0)	8,0 (2,0-10,2)	11,2 (2,8-12,5)	13,5 (4,1-15,0)	15,0 (4,2-15,8)	
Coeficiente energético	SEER*1		6,3 (A++)	6,3 (A++)	6,1 (A++)	6,2 (A++)	6,1 (A++)	5,3 (A)	5,2 (A)	
	SCOP*1		4,1 (A+)	4,2 (A+)	4,1 (A+)	4,1 (A+)	4,1 (A+)	3,8 (A)	3,8 (A)	
Unidade Interior	Dimensões (altura x largura x profundidade)	mm	250 x 900 x 732	250 x 900 x 732	250 x 1.100 x 732	250 x 1.100 x 732	250 x 1.400 x 732	250 x 1.400 x 732	250 x 1.600 x 732	
Caudal de Ar	Min-Med-Max (arrefecimento / aquecimento)	m³/h	600-720-840	720-870-1020	870-1080-1260	870-1080-1380	1380-1680-1920	1680-2040-2220	1770-2130-2400	
Pressão estática		Pa	35/50/70/100/150	35/50/70/100/150	40/50/70/100/150	40/50/70/100/150	40/50/70/100/150	40/50/70/100/150	40/50/70/100/150	
Unidade Exterior	Dimensões (altura x largura x profundidade)	mm	550 x 800 x 285	714 x 800 x 258	880 x 840 x 330	880 x 840 x 330	981 x 1.050 x 330 (+40)			
Tensão/Fases - Intensidade Máxima	V/F - A		230/1 - 9,6	230/1 - 14,9	230/1 - 16,4	230/1 - 16,8	230/1 - 22,7	400/3 - 14,2	230/1 - 29,3	400/3 - 14,3
Diâm. tubagens líquido/gás	mm (")		6,35 (1/4") / 9,52 (3/8")	6,35 (1/4") / 12,7 (1/2")	6,35 (1/4") / 15,88 (5/8")	9,52 (3/8") / 15,88 (5/8")	9,52 (3/8") / 15,88 (5/8")	9,52 (3/8") / 15,88 (5/8")	9,52 (3/8") / 15,88 (5/8")	
Distância máx. tubagem altura/comprimento	m		12 / 20	30 / 30	30 / 30	30 / 30	30 / 55	30 / 65	30 / 65	
OPCIONAL: Comandos por cabo PAR-41MAA (135€) / PAR-CT01MAA-SB (190€) / PAC-YT52CRA (90€) / Controlo remoto infra PAR-SL97A-E (50€) + Recetor infra PAR-SA9CA-E (85€)										

NOTAS: Fugas de refrigerante contribuem para as alterações climáticas. Um refrigerante com menor potencial de aquecimento (GWP) contribuirá menos para o aquecimento global que um refrigerante com GWP mais elevado, caso ocorra uma fuga para a atmosfera. Esta aplicação contém um fluido refrigerante com um GWP igual a 675. Isto significa que se 1kg deste refrigerante se dispersar na atmosfera, o impacto no aquecimento global seria 675 vezes superior a 1kg de CO2, durante um período de 100 anos. Não tente nunca interferir com o circuito do refrigerante ou desmontar o produto sozinho, peça sempre a um profissional. O GWP do R32 é 675 nos termos do 4º Relatório de Avaliação do IPCC. / *1 SEER, SCOP e outras descrições relacionadas são baseadas no REGULAMENTO DELEGADO DA COMISSÃO (EU) Nº626/2011. As condições de temperatura para o cálculo do SCOP baseiam-se em valores de "estação média".

Power Inverter • PEZ, Split Condutas R32



MODELO		PEZ-ZM35JA	PEZ-ZM50JA	PEZ-ZM60JA	PEZ-ZM71JA	PEZ-ZM100JA	PEZ-ZM125JA	PEZ-ZM140JA
PVR (Monofásico)		2.860€	2.950€	3.140€	3.480€	4.370€	4.690€	5.160€
PVR (Trifásico)		-	-	-	-	4.580€	5.010€	5.230€
Unidade interior		PEAD-M35JA	PEAD-M50JA	PEAD-M60JA	PEAD-M71JA	PEAD-M100JA	PEAD-M125JA	PEAD-M140JA
Unidade exterior (VHA/VKA - Monofásica; YKA - Trifásica)		PUZ-ZM35VKA	PUZ-ZM50VKA	PUZ-ZM60VHA	PUZ-ZM71VHA	PUZ-ZM100V(Y)KA	PUZ-ZM125V(Y)KA	PUZ-ZM140V(Y)KA
Capacidade	Frio Nominal (Mín-Máx)	kW 3,6 (1,6-4,5)	5,0 (2,3-5,6)	6,1 (2,7-6,7)	7,1 (3,3-8,1)	9,5 (4,9-11,4)	12,5 (5,5-14,0)	13,4 (6,2-15,3)
	Calor Nominal (Mín-Máx)	kW 4,1 (1,6-5,2)	6,0 (2,5-7,3)	7,0 (2,8-8,2)	8,0 (3,5-10,2)	11,2 (4,5-14,0)	14,0 (5,0-16,0)	16,0 (5,7-18,0)
Coeficiente energético	SEER*1	6,3 (A++)	6,4 (A++)	6,2 (A++)	6,3 (A++)	6,6 (A++) / 6,5 (A++)	6,2 (A++) / 6,1 (A++)	6,2 (A++) / 6,1 (A++)
	SCOP*1	4,1 (A+)	4,4 (A+)	4,2 (A+)	4,3 (A+)	4,4 (A+)	4,1 (A+)	4,1 (A+)
Unidade Interior	Dimensões (altura x largura x profundidade)	mm 250 x 900 x 732	250 x 900 x 732	250 x 1.100 x 732	250 x 1.100 x 732	250 x 1.400 x 732	250 x 1.400 x 732	250 x 1.600 x 732
Caudal de Ar	Min-Med-Max (arrefecimento / aquecimento)	m³/h 600-720-840/	720-870-1020	870-1080-1260	870-1080-1380	1380-1680-1920	1680-2040-2220	1770-2130-2400
Pressão estática		Pa 35/50/70/100/150	35/50/70/100/150	40/50/70/100/150	40/50/70/100/150	40/50/70/100/150	40/50/70/100/150	40/50/70/100/150
Unidade Exterior	Dimensões (altura x largura x profundidade)	mm 630 x 809 x 300	630 x 809 x 300	943 x 950 x 330(+30)	943 x 950 x 330(+30)	1.338 x 1.050 x 330(+40)	1.338 x 1.050 x 330(+40)	1.338 x 1.050 x 330(+40)
Tensão/Fases - Intensidade Máxima	V/F - A	230/1 - 14,1	230/1 - 14,4	230/1 - 20,6	230/1 - 21	230/1 - 29,2 400/30-10,7	230/1 - 29,3 400/3 - 12,3	230/1 - 30,8 400/3 - 15,8
Diâm. tubagens líquido/gás	mm (")	6,35 (1/4") / 12,7 (1/2")	6,35 (1/4") / 12,7 (1/2")	9,52 (3/8") / 15,88 (5/8")	9,52 (3/8") / 15,88 (5/8")	9,52 (3/8") / 15,88 (5/8")	9,52 (3/8") / 15,88 (5/8")	9,52 (3/8") / 15,88 (5/8")
Distância máx. tubagem altura/comprimento	m	30 / 50	30 / 50	30 / 55	30 / 55	30 / 100	30 / 100	30 / 100
OPCIONAL: Comandos por cabo PAR-41MAA (135€) / PAR-CT01MAA-SB (190€) / PAC-YT52GRA (90€) / Controlo remoto infra PAR-SL97A-E (50€) + Recetor infra PAR-SA9CA-E (85€)								

NOTAS: Fugas de refrigerante contribuem para as alterações climáticas. Um refrigerante com menor potencial de aquecimento (GWP) contribuirá menos para o aquecimento global que um refrigerante com GWP mais elevado, caso ocorra uma fuga para a atmosfera. Esta aplicação contém um fluido refrigerante com um GWP igual a 675. Isto significa que se 1kg deste refrigerante se dispersar na atmosfera, o impacto no aquecimento global seria 675 vezes superior a 1kg de CO2, durante um período de 100 anos. Não tente nunca interferir com o circuito do refrigerante ou desmontar o produto sozinho, peça sempre a um profissional. O GWP do R32 é 675 nos termos do 4º Relatório de Avaliação do IPCC. / *1 SEER, SCOP e outras descrições relacionadas são baseadas no REGULAMENTO DELEGADO DA COMISSÃO (EU) Nº626/2011. As condições de temperatura para o cálculo do SCOP baseiam-se em valores de "estação média".

Classic Inverter • PESZ | Power Inverter • PEZ, Split Condutas R32



MODELO		PESZ-M200LA	PESZ-M250LA	PEZ-ZM200LA	PEZ-ZM250LA
PVR (Trifásico)		7.410€	8.550€	8.480€	9.840€
Unidade interior		PEA-M200LA	PEA-M250LA	PEA-M200LA	PEA-M250LA
Unidade exterior		PUZ-M200YKA	PUZ-M250YKA	PUZ-ZM200YKA	PUZ-ZM250YKA
Capacidade	Frio Nominal (Mín-Máx)	kW 19,0 (9,2-22,4)	22,0 (9,9-27,0)	19,0 (9,2-22,4)	22,0 (9,9-27,0)
	Calor Nominal (Mín-Máx)	kW 22,4 (6,8-25)	27,0 (7,3-31)	22,4 (7,1-25)	27,0 (7,3-31)
Coeficiente energético	EER	3,30 (A)	3,05 (B)	3,12 (B)	3,00 (C)
	COP	3,50 (B)	3,40 (C)	3,40 (C)	3,30 (C)
Unidade Interior	Dimensões (altura x largura x profundidade)	mm 470 x 1.370 x 1.120	470 x 1.370 x 1.120	470 x 1.370 x 1.120	470 x 1.370 x 1.120
Caudal de Ar	Min-Med-Max (arrefecimento / aquecimento)	m³/h 2520-3060-3600 (60Pa-150Pa) 2520-3060-3300 (200Pa)	3000-3660-4320 (60Pa-100Pa) 2700-3300-3900 (150Pa) 2700-3000-3300 (200Pa)	2520-3060-3600 (60Pa-150Pa) 2520-3060-3300 (200Pa)	3000-3660-4320 (60Pa-100Pa) 2700-3300-3900 (150Pa) 2700-3000-3300 (200Pa)
Pressão estática		Pa 75/100/150/200	75/100/150/200	75/100/150/200	75/100/150/200
Unidade Exterior	Dimensões (altura x largura x profundidade)	mm 1.338 x 1.050 x 330 (+40)	1.338 x 1.050 x 330 (+40)	1.338 x 1.050 x 330 (+40)	1.338 x 1.050 x 330 (+40)
Tensão/Fases - Intensidade Máxima	V/F - A	400/3 - 23,3	400/3 - 26,5	400/3 - 23,3	400/3 - 26,5
Diâm. tubagens líquido/gás	mm (")	9,52" (3/8") / 25,4 (1")	12,7" (1/2") / 25,4 (1")	9,52 (3/8") / 25,4 (1")	12,7" (1/2") / 25,4 (1")
Distância máx. tubagem altura/comprimento	m	30 / 70	30 / 70	30 / 100	30 / 100
OPCIONAL: Comando PAR-41MAA (135€)					

NOTAS: Comp. de tubagens utilizada para cálculo de capacidade em condições nominais: 5m. I Controlo de condensação incluído em todas as unidades. I Rendimento aprox. incluindo descongelação em aquec. segundo Tº ext: -20°C=56%, -15°C=59%, -10°C=63%, -5°C=66%, 0°C=74%, 5°C=97%, 10°C=110%, 15°C=122%. / Fugas de refrigerante contribuem para as alterações climáticas. Um refrigerante com menor potencial de aquecimento (GWP) contribuirá menos para o aquecimento global que um refrigerante com GWP mais elevado, caso ocorra uma fuga para a atmosfera. Esta aplicação contém um fluido refrigerante com um GWP igual a 675. Isto significa que se 1kg deste refrigerante se dispersar na atmosfera, o impacto no aquecimento global seria 675 vezes superior a 1kg de CO2, durante um período de 100 anos. Não tente nunca interferir com o circuito do refrigerante ou desmontar o produto sozinho, peça sempre a um profissional. O GWP do R32 é 675 nos termos do 4º Relatório de Avaliação do IPCC. / *1 SEER, SCOP e outras descrições relacionadas são baseadas no REGULAMENTO DELEGADO DA COMISSÃO (EU) Nº626/2011. As condições de temperatura para o cálculo do SCOP baseiam-se em valores de "estação média".



Classic Inverter • PKSZ, Split Mural R32



MODELO		PKSZ-M100KAL	
PVR (Monofásico)		3.260€	
PVR (Trifásico)		3.300€	
Unidade interior		PKA-M100KAL	
Unidade exterior (VKA - Monofásica; YKA - Trifásica)		PUZ-M100VKA/YKA	
Capacidade	Frio Nominal (Mín-Máx)	9,5 (4,0-10,6)	
	Calor Nominal (Mín-Máx)	11,2 (2,8-12,5)	
Coeficiente energético	SEER*1	5,8 (A+)	
	SCOP*1	4,0 (A+)	
Unidade Interior	Dimensões (altura x largura x profundidade)	365 x 1.170 x 295	
Unidade Exterior	Dimensões (altura x largura x profundidade)	981 x 1050 x 330 (+40)	
Tensão/Fases - Intensidade Máxima		V/F - A	230/1 - 20,6
Diâm. tubagens líquido/gás		mm (")	9,52 (3/8") / 15,88 (5/8")
Distância máx. tubagem altura/comprimento		m	400/3 - 12,1
			30 / 55

INCLUÍDO: Kit de controlo remoto infra • **OPCIONAL:** Comandos por cabo PAR-41MAA (135€) / PAR-CT01MAA-SB (190€) / PAC-YT52CRA (90€) + Terminal para ligação PAC-SH29TC-E (25€)

Power Inverter • PKZ, Split Mural R32



MODELO		PKZ-ZM35LAL	PKZ-ZM50LAL	PKZ-ZM60KAL	PKZ-ZM71KAL	PKZ-ZM100KAL
PVR (Monofásico)		2.770€	2.880€	3.070€	3.440€	4.280€
PVR (Trifásico)		-	-	-	-	4.490€
Unidade interior		PKA-M35LAL	PKA-M50LAL	PKA-M60KAL	PKA-M71KAL	PKA-M100KAL
Unidade exterior (VHA/VKA - Monofásica; YKA - Trifásica)		PUZ-ZM35VKA	PUZ-ZM50VKA	PUZ-ZM60VHA	PUZ-ZM71VHA	PUZ-ZM100V(Y)KA
Capacidade	Frio Nominal (Mín-Máx)	3,6 (1,6-4,5)	4,6 (2,3-5,6)	6,1 (2,7-6,7)	7,1 (3,3-8,1)	9,5 (4,9-11,4)
	Calor Nominal (Mín-Máx)	4,1 (1,6-5,2)	5,0 (2,5-7,0)	7,0 (2,8-8,2)	8,0 (3,5-10,2)	11,2 (4,5-14,0)
Coeficiente energético	SEER*1	6,5 (A++)	6,6 (A++)	6,8 (A++)	6,8 (A++)	6,5 (A++) / 6,4 (A++)
	SCOP*1	4,0 (A+)	4,3 (A+)	4,2 (A+)	4,3 (A+)	4,4 (A+)
Unidade Interior	Dimensões (altura x largura x profundidade)	295 x 898 x 249	295 x 898 x 249	365 x 1.170 x 295	365 x 1.170 x 295	365 x 1.170 x 295
Unidade Exterior	Dimensões (altura x largura x profundidade)	630 x 809 x 300	630 x 809 x 300	943 x 950 x 330(+25)	943 x 950 x 330(+25)	1.338 x 1.050 x 330(+40)
Tensão/Fases - Intensidade Máxima		V/F - A	230/1 - 13,4	230/1 - 13,4	230/1 - 19,4	230/1 - 19,4
Diâm. tubagens líquido/gás		mm (")	6,35 (1/4") / 12,7 (1/2")	6,35 (1/4") / 12,7 (1/2")	9,52 (3/8") / 15,88 (5/8")	9,52 (3/8") / 15,88 (5/8")
Distância máx. tubagem altura/comprimento		m	30 / 50	30 / 50	30 / 55	30 / 55

INCLUÍDO: Kit de controlo remoto infra • **OPCIONAL:** Comando PAR-41MAA (135€) / PAR-CT01MAA-SB (190€) / PAC-YT52CRA (90€) + Terminal para ligação PAC-SH29TC-E (25€)

SÉRIE M • MSY só frio, Split Mural para sala de servidores R32



MODELO		MSY-TP35VF	MSY-TP50VF
PVR (Monofásico)		1.320€	1.830€
Unidade interior		MSY-TP35VF	MSY-TP50VF
Unidade exterior		MUY-TP35VF	MUY-TP50VF
Capacidade	Frio Nominal (Mín-Máx)	3,5 (1,5 - 4,0)	5,0 (1,5 - 5,7)
	Coeficiente energético	SEER*1	9,0 (A+++)
Unidade Interior	Dimensões (altura x largura x profundidade)	305 x 923 x 250	305 x 923 x 250
Unidade Exterior	Dimensões (altura x largura x profundidade)	550 x 800 x 285	550 x 800 x 285
Tensão/Fases - Intensidade Máxima		V/F - A	230/1 - 9,6
Diâm. tubagens líquido/gás		mm (")	6,35 (1/4") / 9,52 (3/8")
Distância máx. tubagem altura/comprimento		m	12 / 20

COMERCIALIZADOS EM SEPARADO: Comando remoto PAR-41MAA (135€) + Interface MAC-334IF-E (150€)

COMERCIALIZADO EM SEPARADO: Controlador remoto (Infra) MAC-SL100M-E (90€) – Sem função redundância e alternância

NOTAS: Fugas de refrigerante contribuem para as alterações climáticas. Um refrigerante com menor potencial de aquecimento (GWP) contribuirá menos para o aquecimento global que um refrigerante com GWP mais elevado, caso ocorra uma fuga para a atmosfera. Esta aplicação contém um fluido refrigerante com um GWP igual a 675. Isto significa que se 1kg deste refrigerante se dispersar na atmosfera, o impacto no aquecimento global seria 675 vezes superior a 1kg de CO₂, durante um período de 100 anos. Não tente nunca interferir com o circuito do refrigerante ou desmontar o produto sozinho, peça sempre a um profissional. O GWP do R32 é 675 nos termos do 4º Relatório de Avaliação do IPCC. / *1 SEER, SCOP e outras descrições relacionadas são baseadas no REGULAMENTO DELEGADO DA COMISSÃO (EU) N°626/2011. As condições de temperatura para o cálculo do SCOP baseiam-se em valores de "estação média".

Classic Inverter • PCSZ, Split Teto Horizontal R32



MODELO		PCSZ-M50KA	PCSZ-M60KA	PCSZ-M71KA	PCSZ-M100KA	PCSZ-M125KA	PCSZ-M140KA
PVR (Monofásico)		2.180€	2.470€	2.710€	3.560€	3.960€	4.430€
PVR (Trifásico)		-	-	-	3.600€	4.030€	4.510€
Unidade interior		PCA-M50KA	PCA-M60KA	PCA-M71KA	PCA-M100KA	PCA-M125KA	PCA-M140KA
Unidade exterior (VA/VKA - Monofásica; YKA - Trifásica)		SUZ-M50VA	SUZ-M60VA	SUZ-M71VA	PUZ-M100VKA/YKA	PUZ-M125VKA/YKA	PUZ-M140VKA/YKA
Capacidade	Frio Nominal (Mín-Máx)	kW 5,0 (1,5-5,6)	6,1 (1,6-6,3)	7,1 (2,2-8,1)	9,5 (4,0-10,6)	12,1 (5,7-13,0)	13,4 (5,7-14,1)
	Calor Nominal (Mín-Máx)	kW 6,0 (1,5-7,2)	7,0 (1,6-8,0)	8,0 (2,0-10,2)	11,2 (2,8-12,5)	13,5 (4,1-15,0)	15,0 (4,2-15,8)
Coeficiente energético	SEER*1	6,0 (A+)	6,4 (A++)	6,5 (A++)	6,0 (A+)	5,2 (A)	5,1 (A)
	SCOP*1	4,1 (A+)	4,1 (A+)	4,1 (A+)	4,1 (A+)	4,1 (A+)	4,0 (A+)
Unidade Interior	Dimensões (altura x largura x profundidade)	mm 230 x 960 x 680	230 x 1.280 x 680	230 x 1.280 x 680	230 x 1.600 x 680	230 x 1.600 x 680	230 x 1.600 x 680
Unidade Exterior	Dimensões (altura x largura x profundidade)	mm 714 x 800 x 285	880 x 840 x 330	880 x 840 x 330	981 x 1.050 x 330 (+40)		
Tensão/Fases - Intensidade Máxima		V/F - A 230/1 - 13,9	230/1 - 15,2	230/1 - 15,2	230/1 - 20,7 400/3 - 12,2	230/1 - 27,3 400/3 - 12,3	230/1 - 30,9 400/3 - 12,4
Diâm. tubagens líquido/gás		mm (") 6,35 (1/4") / 12,7 (1/2")	6,35 (1/4") / 15,88 (5/8")	9,52 (3/8") / 15,88 (5/8")	9,52 (3/8") / 15,88 (5/8")	9,52 (3/8") / 15,88 (5/8")	9,52 (3/8") / 15,88 (5/8")
Distância máx. tubagem altura/comprimento		m 30 / 30	30 / 30	30 / 30	30 / 55	30 / 65	30 / 65
OPCIONAL: Comando PAR-41MAA (135€) / PAR-CT01MAA-SB (190€) / PAC-YT52CRA (90€) / Kit de controlo remoto infra + Recetor de sinal PAR-SL94B-E (140€)							

Power Inverter • PCZ, Split Teto Horizontal R32



MODELO		PCZ-ZM50KA	PCZ-ZM60KA	PCZ-ZM71KA	PCZ-ZM100KA	PCZ-ZM125KA	PCZ-ZM140KA
PVR (Monofásico)		2.930€	3.220€	3.700€	4.580€	4.910€	5.320€
PVR (Trifásico)		-	-	-	4.790€	5.230€	5.390€
Unidade interior		PCA-M50KA	PCA-M60KA	PCA-M71KA	PCA-M100KA	PCA-M125KA	PCA-M140KA
Unidade exterior (VHA/VKA - Monofásica; YKA - Trifásica)		PUZ-ZM50VKA	PUZ-ZM60VHA	PUZ-ZM71VHA	PUZ-ZM100V(Y)KA	PUZ-ZM125V(Y)KA	PUZ-ZM140V(Y)KA
Capacidade	Frio Nominal (Mín-Máx)	kW 5,0 (2,3-5,6)	6,1 (2,7-6,7)	7,1 (3,3-8,1)	9,5 (4,9-11,4)	12,5 (5,5-14,0)	13,4 (6,2-15,0)
	Calor Nominal (Mín-Máx)	kW 5,5 (2,5-6,6)	7,0 (2,8-8,2)	8,0 (3,5-10,2)	11,2 (4,5-14,0)	14,0 (5,0-16,0)	16,0 (5,7-18,0)
Coeficiente energético	SEER*1	6,7 (A++)	6,5 (A++)	6,7 (A++)	6,4 (A++) 6,3 (A++)	6,2 (A++) 6,1 (A++)	6,2 (A++) 6,1 (A++)
	SCOP*1	4,2 (A+)	4,1 (A+)	4,2 (A+)	4,3 (A+)	4,3 (A+)	4,4 (A+)
Unidade Interior	Dimensões (altura x largura x profundidade)	mm 230 x 960 x 680	230 x 1.280 x 680	230 x 1.280 x 680	230 x 1.600 x 680	230 x 1.600 x 680	230 x 1.600 x 680
Unidade Exterior	Dimensões (altura x largura x profundidade)	mm 630 x 809 x 300	943 x 950 x 330(+25)	943 x 950 x 330(+25)	1.338 x 1.050 x 330(+40)	1.338 x 1.050 x 330(+40)	1.338 x 1.050 x 330(+40)
Tensão/Fases - Intensidade Máxima		V/F - A 230/1 - 13,4	230/1 - 19,4	230/1 - 19,4	230/1 - 27,2 400/3 - 8,7	230/1 - 27,3 400/3 - 10,3	230/1 - 28,9 400/3 - 13,9
Diâm. tubagens líquido/gás		mm (") 6,35 (1/4") / 12,7 (1/2")	9,52 (3/8") / 15,88 (5/8")	9,52 (3/8") / 15,88 (5/8")	9,52 (3/8") / 15,88 (5/8")	9,52 (3/8") / 15,88 (5/8")	9,52 (3/8") / 15,88 (5/8")
Distância máx. tubagem altura/comprimento		m 30 / 50	30 / 55	30 / 55	30 / 100	30 / 100	30 / 100
OPCIONAL: Comando PAR-41MAA (135€) / PAR-CT01MAA-SB (190€) / PAC-YT52CRA (90€) / Kit de controlo remoto infra + Recetor de sinal PAR-SL94B-E (140€)							

Power Inverter • PCIZ, Split Teto Horizontal (aço inox) R32



MODELO		PCIZ-M71HA
PVR (Monofásico)		4.630€
Unidade interior		PCA-M71HA
Unidade exterior		PUZ-ZM71VKA
Capacidade	Frio Nominal (Mín-Máx)	kW 7,1 (3,3-8,1)
	Calor Nominal (Mín-Máx)	kW 7,6 (3,5-10,2)
Coeficiente energético	SEER*1	5,6 (A+)
	SCOP*1	3,9 (A)
Unidade Interior	Dimensões (altura x largura x profundidade)	mm 280 x 1.136 x 650
Unidade Exterior	Dimensões (altura x largura x profundidade)	mm 943 x 950 x 330(+25)
Tensão/Fases - Intensidade Máxima		V/F - A 230/1 - 19,43
Diâm. tubagens líquido/gás		mm (") 9,52 (3/8") / 15,88 (5/8")
Distância máx. tubagem altura/comprimento		m 30 / 55
OPCIONAL: Comando PAR-41MAA (135€)		

NOTAS: Fugas de refrigerante contribuem para as alterações climáticas. Um refrigerante com menor potencial de aquecimento (GWP) contribuirá menos para o aquecimento global que um refrigerante com GWP mais elevado, caso ocorra uma fuga para a atmosfera. Esta aplicação contém um fluido refrigerante com um GWP igual a 675. Isto significa que se 1kg deste refrigerante se dispersar na atmosfera, o impacto no aquecimento global seria 675 vezes superior a 1kg de CO2, durante um período de 100 anos. Não tente nunca interferir com o circuito do refrigerante ou desmontar o produto sozinho, peça sempre a um profissional. O GWP do R32 é 675 nos termos do 4º Relatório de Avaliação do IPCC. / *1 SEER, SCOP e outras descrições relacionadas são baseadas no REGULAMENTO DELEGADO DA COMISSÃO (EU) Nº626/2011. As condições de temperatura para o cálculo do SCOP baseiam-se em valores de "estação média".

Classic Inverter • PSSZ, Split Chão Vertical R32



MODELO		PSSZ-M71KA	PSSZ-M100KA	PSSZ-M125KA	PSSZ-M140KA	
PVR (Monofásico)		2.720€	3.510€	4.080€	4.830€	
PVR (Trifásico)		-	3.550€	4.150€	4.910€	
Unidade interior		PSA-M71KA	PSA-M100KA	PSA-M125KA	PSA-M140KA	
Unidade exterior (VKA - Monofásica; YKA - Trifásica)		SUZ-M71VA	PUZ-M100VKA2/YKA2	PUZ-M125VKA2/YKA2	PUZ-M140VKA2/YKA2	
Capacidade	Frio Nominal (Mín-Máx)	kW	7,1 (2,2-8,1)	9,4 (3,7-10,6)	12,1 (5,6-13,0)	13,6 (5,8-13,7)
	Calor Nominal (Mín-Máx)	kW	8,0 (2,1-10,2)	11,2 (2,8-12,5)	13,5 (4,8-15,0)	15,0 (4,9-15,8)
Coeficiente energético	SEER*1		6,3 (A++)	5,5 (A)	5,1 (A)	5,4 (A)
	SCOP*1		4,0 (A+)	4,0 (A+)	3,8 (A)	4,0 (A+)
Unidade Interior	Dimensões (altura x largura x profundidade)	mm	1.900 x 600 x 360	1.900 x 600 x 360	1.900 x 600 x 360	1.900 x 600 x 360
Unidade Exterior	Dimensões (altura x largura x profundidade)	mm	880 x 840 x 330	981 x 1050 x 330 (+40)	981 x 1050 x 330 (+40)	981 x 1050 x 330 (+40)
Tensão/Fases - Intensidade Máxima		V/F - A	230/1 - 15,2	230/1 - 20,7 400/3 - 12,2	230/1 - 27,2 400/3 - 12,2	230/1 - 30,7 400/3 - 12,2
Diâm. tubagens líquido/gás		mm (")	9,52 (3/8") / 15,88 (5/8")	9,52 (3/8") / 15,88 (5/8")	9,52 (3/8") / 15,88 (5/8")	9,52 (3/8") / 15,88 (5/8")
Distância máx. tubagem altura/comprimento		m	30 / 30	30 / 55	30 / 65	30 / 65

Power Inverter • PSZ, Split Chão Vertical R32



MODELO		PSZ-ZM71KA	PSZ-ZM100KA	PSZ-ZM125KA	PSZ-ZM140KA	
PVR (Monofásico)		3.710€	4.530€	5.030€	5.720€	
PVR (Trifásico)		-	4.740€	5.350€	5.790€	
Unidade interior		PSA-M71KA	PSA-M100KA	PSA-M125KA	PSA-M140KA	
Unidade exterior (VHA/VKA - Monofásica; YKA - Trifásica)		PUZ-ZM71VHA2	PUZ-ZM100VKA2/YKA2	PUZ-ZM125VKA2/YKA2	PUZ-ZM140VKA2/YKA2	
Capacidade	Frio Nominal (Mín-Máx)	kW	7,1 (3,3-8,1)	9,5 (4,9-11,4)	12,5 (5,5-14,0)	13,4 (6,2-15,0)
	Calor Nominal (Mín-Máx)	kW	7,6 (3,5-10,2)	11,2 (4,5-14,0)	14,0 (5,0-16,0)	16,0 (5,7-18,0)
Coeficiente energético	SEER*1		6,4 (A++)	5,7 (A+) 5,6 (A+)	5,2 (A) 5,1 (A)	6,1 (A++) 6,0 (A)
	SCOP*1		4,0 (A+)	4,1 (A+) 4,1 (A+)	3,9 (A) 3,9 (A)	4,0 (A+) 4,0 (A+)
Unidade Interior	Dimensões (altura x largura x profundidade)	mm	1.900 x 600 x 360	1.900 x 600 x 360	1.900 x 600 x 360	
Unidade Exterior	Dimensões (altura x largura x profundidade)	mm	943 x 950 x 330 (+25)	1.338 x 1.050 x 330 (+40)	1.338 x 1.050 x 330 (+40)	1.338 x 1.050 x 330 (+40)
Tensão/Fases - Intensidade Máxima		V/F - A	230/1 - 19,4	230/1 - 20,7 400/3 - 8,7	230/1 - 27,2 400/3 - 9,7	230/1 - 30,7 400/3 - 12,5
Diâm. tubagens líquido/gás		mm (")	9,52 (3/8") / 15,88 (5/8")	9,52 (3/8") / 15,88 (5/8")	9,52 (3/8") / 15,88 (5/8")	9,52 (3/8") / 15,88 (5/8")
Distância máx. tubagem altura/comprimento		m	30 / 55	30 / 100	30 / 100	

NOTAS: *1 SCOP para zona climática intermédia segundo diretiva ErP 626/2011/EU. SEER/SCOP medidas segundo EN1485. | Controlo de condensação incorporado em todas as unidades. | Rendimento aprox. PUHZ-P incluindo descongelação em aquec. segundo T° ext: -20°C=56%, -15°C=59%, -10°C=63%, -5°C=66%, 0°C=74%, 5°C=97%, 10°C=110%, 15°C=122%.

Unidades Interiores, Condutas, Cassete, Murais, Teto Horizontal R32



MODELO			CONDUTAS*	CASSETES 4 VIAS	CASSETES 4 VIAS	MURAI S	TETO HORIZONTAL*	CHÃO VERTICAL
			PEAD-M##JA	SLZ-M##FA	PLA-M##EA	PKA-M##LAL/KAL	PCA-M##KA	PSA-M##KA
35	Capacidade nominal frio/calor	kW	3,6 / 4,1	3,5 / 4,0	3,5 / 4,1	3,6 / 4,1		
	PVR		910€	970€	950€	820€		
50	Capacidade nominal frio/calor	kW	5,0 / 6,0	4,6 / 5,0	5,0 / 6,0	4,6 / 5,0	5,0 / 5,5	
	PVR		960€	1.000€	1.010€	890€	940€	
60	Capacidade nominal frio/calor	kW	6,1 / 7,0	5,6 / 6,4	6,1 / 7,0	6,1 / 7,0	6,1 / 7,0	
	PVR		1.000€	1.140€	1.160€	930€	1.080€	
71	Capacidade nominal frio/calor	kW	7,1 / 8,0		7,1 / 8,0	7,1 / 8,0	7,1 / 8,0	7,1 / 8,0
	PVR		1.030€		1.230€	990€	1.250€	1.260€
100	Capacidade nominal frio/calor	kW	10,0 / 11,2		10,0 / 11,2	10,0 / 11,2	10,0 / 11,2	9,4 / 11,2
	PVR		1.320€		1.420€	1.230€	1.530€	1.480€
125	Capacidade nominal frio/calor	kW	12,5 / 14,0		12,5 / 14,0		12,5 / 14,0	12,1 / 13,5
	PVR		1.330€		1.520€		1.550€	1.670€

NOTA 1: * Para as unidades de conduta e de teto, é necessário escolher um dos seguintes controlos remotos: PAR-41MAA ou PAC-YT52CRA.

NOTA 2: Consulte a tabela de Compatibilidades Mr.Slim nas páginas 46 e 47, para a informação das possíveis combinações, dos modelos das unidades interiores.

Combinação Sistemas Twin, Triple & Quadruple

CAPACIDADE EXTERIOR		71	100	125	140	200	250
2X	Capacidade interiores	35 + 35	50 + 50	60 + 60	71 + 71	100 + 100	125 + 125
	Kit distribuidor	MSDD-50TR2-E	MSDD-50TR2-E	MSDD-50TR2-E	MSDD-50TR2-E	MSDD-50WR2-E	MSDD-50WR2-E
3X	Capacidade interiores				50 + 50 + 50	60 + 60 + 60	71 + 71 + 71
	Kit distribuidor				MSDT-111R3-E	MSDT-111R3-E	MSDT-111R3-E
4X	Capacidade interiores					50 + 50 + 50 + 50	60 + 60 + 60 + 60
	Kit distribuidor					MSDF-111R2-E	MSDF-111R2-E

Kit de distribuição

MODELO	TIPO DE KIT	Nº SAÍDAS	DESCRIÇÃO	PVR
MSDD-50TR2-E	Distribuição	2	Derivação da linha frigorífica para capacidades 71 / 100 / 125 / 140	70€
MSDD-50WR2-E	Distribuição	2	Derivação da linha frigorífica para capacidades 200 / 250	70€
MSDT-111R3-E	Distribuição	3	Derivação da linha frigorífica para capacidades 140 / 200 / 250	200€
MSDF-111R2-E	Distribuição	4	Derivação da linha frigorífica para capacidades 200 / 250	200€

Unidades Exteriores R32

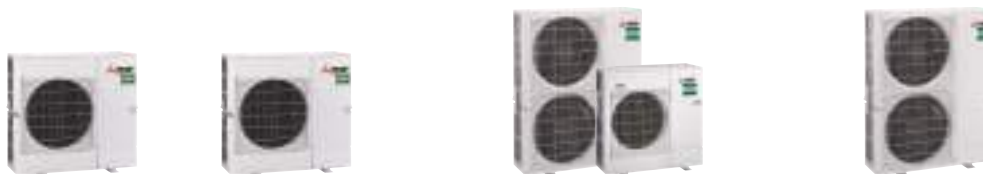

MODELO			CLASSIC INVERTER		POWER INVERTER	
			MONOFÁSICAS	TRIFÁSICAS	MONOFÁSICAS	TRIFÁSICAS
			PUZ-M##VKA	PUZ-M##YKA	PUZ-ZM##VHA	PUZ-ZM##VKA
71	Capacidade nominal frio/calor	kW			7,1 / 8,0	
	PVR				2.450€	
100	Capacidade nominal frio/calor	kW	9,4 / 11,2	9,4 / 11,2	10,0 / 11,2	10,0 / 11,2
	PVR		2.030€	2.070€	3.050€	3.260€
125	Capacidade nominal frio/calor	kW	12,3 / 14,0	12,3 / 14,0	12,5 / 14,0	12,5 / 14,0
	PVR		2.410€	2.480€	3.360€	3.680€
140	Capacidade nominal frio/calor	kW	13,6 / 16,0	13,6 / 16,0	13,4 / 16,0	13,4 / 16,0
	PVR		2.850€	2.930€	3.740€	3.810€
200	Capacidade nominal frio/calor	kW		19,0 / 22,4		19,0 / 22,4
	PVR			4.050€		5.120€
250	Capacidade nominal frio/calor	kW		22,0 / 27,0		22,0 / 27,0
	PVR			4.460€		5.750€

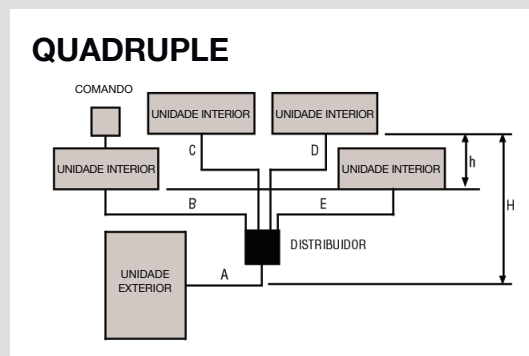
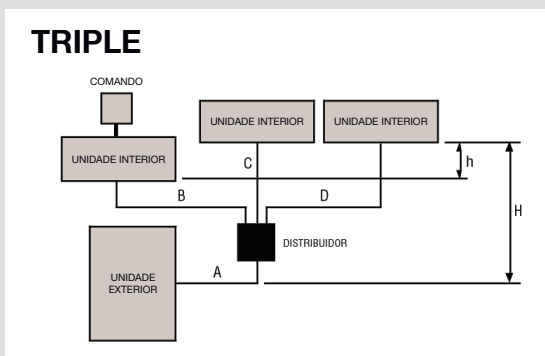
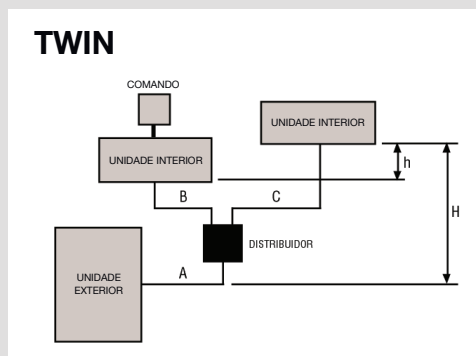







Para unidades exteriores 71/100/125/140

	COMPRIENTO DA TUBAGEM		DIFERENÇA DE ALTURAS		
	COMPRIENTO TOTAL	DIFERENÇA ENTRE DISTÂNCIAS	EXTERIOR - INTERIOR	INTERIOR - INTERIOR	NÚMERO DE CURVAS
TWIN	PUZ-ZM71: 55m PUZ-ZM100/125/140: 100m PUZM100: 55m PUZ-M125/140: 65m	B-C: máx. 8m	H: máx. 30m	h: máx. 1m	A+B+C: máx. 15
TRIPLE	PUZ-ZM140: 100m PUZ-M140: 65m	B-C: máx. 8m B-C: máx. 8m B-C: máx. 8m	H: máx. 30m	h: máx. 1m	A+B+C+D: máx. 15

Para unidades exteriores 200/250

	COMPRIENTO DA TUBAGEM		DIFERENÇA DE ALTURAS			
	COMPRIENTO TOTAL	DIFERENÇA ENTRE DISTÂNCIAS	EXTERIOR - INTERIOR	INTERIOR - INTERIOR	NÚMERO DE CURVAS	
TWIN	A+B+C: máx. 70m	A+B+C: máx. 100m	B-C: máx. 8m	H: máx. 30m	h: máx. 1m	máx. 15
TRIPLE	A+B+C+D: máx. 70m	A+B+C+D: máx. 100m	B-C: máx. 8m B-C: máx. 8m B-C: máx. 8m	H: máx. 30m	h: máx. 1m	máx. 15
QUADRUPLE	A+B+C+D+E: máx. 70m	A+B+C+D+E: máx. 100m	B-C: máx. 8m B-D: máx. 8m B-E: máx. 8m C-D: máx. 8m C-E: máx. 8m D-E: máx. 8m	H: máx. 30m	h: máx. 1m	máx. 15

Comandos opcionais

	DESCRIÇÃO	MODELO	COMPATIBILIDADE	PVR
	Controlador remoto Branco com painel tátil e Bluetooth (por cabo)	PAR-CT01MAA-SB	Interiores da Gama Mr.Slim	190€
	Controlador remoto Preto com painel tátil e Bluetooth (por cabo)	PAR-CT01MAA-PB	Interiores da Gama Mr.Slim	220€
	Controlador remoto Deluxe com programador semanal (por cabo)	PAR-41MAA	Interiores da Gama Mr.Slim	135€
	Controlador remoto simplificado (por cabo)	PAC-YT52CRA	Interiores da Gama Mr.Slim	90€
	Controlador remoto (Infra)	PAR-SL101A-E	Interiores da Gama Mr.Slim	90€
	Controlador remoto (Infra) - utilizar com PAR-SA9CA-E	PAR-SL97A-E	SEZ / PESZ / PEZ	50€
	Recetor de sinal do controlo remoto	PAR-SA9CA-E	SEZ / PESZ / PEZ	85€
	Kit de controlo remoto (infra) e recetor de sinal	PAR-SL94B-E	PCSZ / PCZ	140€

Opcionais para controlo

DESCRIÇÃO	MODELO	COMPATIBILIDADE	PVR
Interface para o MELCloud Wi-Fi	MAC-587IF	Interiores da Gama Doméstica e Mr.Slim	80€
Interface M-NET	MAC-334IF-E	Interiores da Gama Doméstica e Mr.Slim	150€
Interface M-NET	PAC-SK15MA-E	Exteriores PUZ-ZM35/50	145€
Interface M-NET	PAC-SJ95MA-E	Exteriores PUZ-ZM60/71/100/125/140/200/250 e PUZ-M100/125/140/200/250	145€
Interface MA	MAC-497IF-E	Interiores da Gama Doméstica e Mr.Slim	110€
Adaptador para controlo por sinais externos	PAC-SA88HA-E	Interiores da Mr.Slim	15€
Sonda remota de temperatura ambiente	PAC-SE41TS-E	Interiores da Gama Mr.Slim e ECODAN	65€
Painel de Canto 3D i-See Sensor	PAC-SE1ME-E	PLSZ / PLZ	85€
Terminal para ligação de comandos por cabo	PAC-SH29TC-E	PKSZ / PKZ	25€
Ligação a UTAS	PAC-IF013B-E	UTAS (PUZ-M+PUZ-ZM)	730€

Filtros

DESCRIÇÃO	MODELO	COMPATIBILIDADE	PVR
Filtro purificador antivírus Plasma Quad	MAC-100FT-E	PKSZ / PKZ (SEZ e PEAD necessita de fixação na conduta de retorno)	90€
Filtro purificador antivírus Plasma Quad	PAC-SK51FT-E	PLA (EA)	310€
Filtro purificador antivírus V Blocking Filter	PAC-SK53KF-E	PLA (EA)	70€
Filtro purificador antivírus V Blocking Filter	PAC-SK54KF-E	SLZ	40€
Filtro purificador antivírus V Blocking Filter	PAC-SK55KF-E	PCA-50	60€
Filtro purificador antivírus V Blocking Filter	PAC-SK56KF-E	PCA-60/71	70€
Filtro purificador antivírus V Blocking Filter	PAC-SK57KF-E	PCA-100/125/140	90€
Filtro de alta eficiência	PAC-SH59KF-E	PLA (EA)	170€
Filtro de alta eficiência	PAC-SH88KF-E	PCA-M50	70€
Filtro de alta eficiência	PAC-SH89KF-E	PCA-M60-71	75€
Filtro de alta eficiência	PAC-SH90KF-E	PCA-M100/125/140	100€
Filtro para ambientes de Cozinhas profissionais (12 unidades)	PAC-SG38KF-E	PCA-HA	65€

Acessórios para unidades exteriores

DESCRIÇÃO	MODELO	COMPATIBILIDADE	PVR
Kit distribuidor para sistemas Twin	MSDD-50TR2-E	PUZ-M100~140 / PUZ-ZM71~140	70€
Kit distribuidor para sistemas Twin	MSDD-50WR2-E	PUZ-M200/250 / PUZ-ZM200/250	70€
Kit distribuidor para sistemas Triple	MSDT-111R3-E	PUZ-M140~250 / PUZ-ZM140~250	200€
Kit distribuidor para sistemas Quadruple	MSDF-1111R2-E	PUZ-M200/250 / PUZ-ZM200/250	200€
Kit para tubo de condensados	PAC-SG61DS-E	PUZ-M / PUZ-ZM60~140	35€
Kit para tubo de condensados	PAC-SJ08DS-E	PUZ-ZM35-50	35€
Ferramenta de monitorização dos dados de funcionamento e autodiagnóstico	PAC-SK52ST	Gama Mr.Slim (Exceto SUZ)	90€

Gama **Aquecimento**

Aquecimento eficiente e fiável para o seu lar

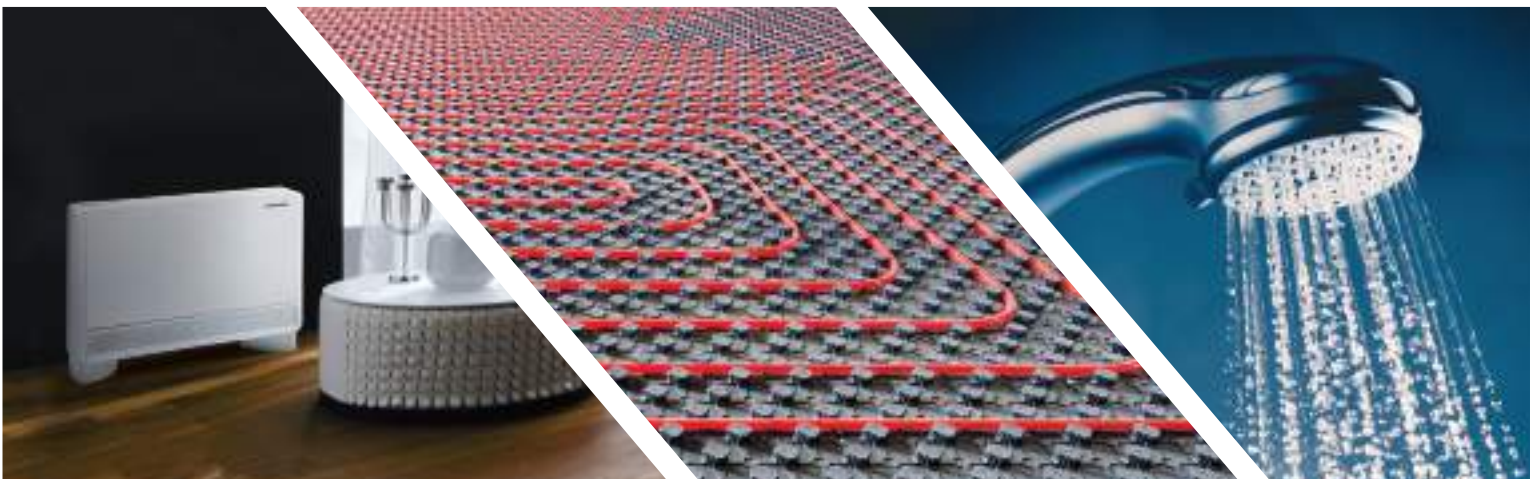

Climatização e Água Quente Sanitária



Nova geração de Hydroboxes Split & Hydrosplit

O alinhamento das hydroboxes Ecodan, Split e Hydrosplit, permite responder às diversas necessidades de conforto térmico. Aquecimento, arrefecimento e produção de água quente sanitária. Gama com hydrobox mural e 3 opções de chão com depósito de AQS de 170/200/300 litros.



Mural



DUO 170L



DUO 200L



DUO 300L

Controlador



- Novo design
- Comando com ecrã táctil, a cores
- Sensores de temperatura ambiente integrado
- Programação horária de todas as funções
- MELCloud (opcional)



Símbolos intuitivos e coloridos

NOVO



Funcionamento ligado



Modo silencioso



Aquecimento



Arrefecimento



Opcional



AQUECIMENTO



ECODAN SPLIT

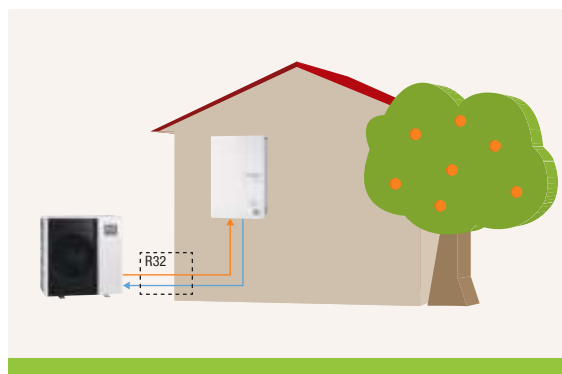

Sistema Split Unidade exterior Split combinada com Hydrobox Mural ou Duo

Nos sistemas Ecodan Split o permutador de placas refrigerante-água encontra-se na unidade interior, cuja ligação com a unidade exterior é de carácter frigorífico. Este sistema necessita de ligações elétricas, hidráulicas e frigoríficas. Neste caso não é necessária proteção anti-congelante.



Características técnicas das unidades exteriores **SPLIT R32**



SUZ-SWM40/60/80



SUZ-SWM100



CAPACIDADE			4kW	6kW	7,5kW	9kW				
UNIDADE EXTERIOR			SUZ-SWM40VA2	SUZ-SWM60VA2	SUZ-SWM80VA2	SUZ-SWM100VA				
Aquecimento	Capac. nominal	W35°C; A-7 / 2 / 7°C	kW		4,5 / 4 / 3	6 / 6 / 5	7,0 / 7,5 / 6,0	7,5 / 9,0 / 7,5		
	COP nominal				2,97 / 3,90 / 5,11	3,16 / 3,62 / 4,85	2,90 / 3,50 / 5,1	2,85 / 3,12 / 4,85		
	Capac. máxima	W55°C; A-7 / 2 / 7°C	kW		3,8 / 4,0 / 5,3	4,5 / 5,0 / 6,7	6,6 / 7,5 / 8,2	6,8 / 8,5 / 9,5		
	COP máximo				2,07 / 2,47 / 2,54	1,53 / 2,07 / 2,32	1,59 / 2,13 / 2,54	1,62 / 2,09 / 2,43		
Caudal nominal			l/min		6,5 a 11,4	7,2 a 17,2	10,9 a 21,5	10,9 a 21,5		
Temperatura máxima da água			°C		60	60	60	60		
Arrefecimento	Capac. nominal	A35°C; W7°C / 18°C	kW		4,5 / 5,6	5 / 6	6,7 / 6,7	7,3 / 8,1		
	EER nominal				3,31 / 4,71	3,18 / 4,65	3,20 / 5,06	3,00 / 4,44		
Eficiência em aquecimento	W35	ηS	%		200	189	187	182		
	Clima méd.	Classe energ.			A+++	A+++	A+++	A+++		
	W55	ηS	%		135	136	135	134		
	Clima méd.	Classe energ.			A++	A++	A++	A++		
AQS - Perfil de consumo para 200L (clima médio)			ηS		151	153	148	148		
			Classe energ.		A+	A+	A+	A+		
Fluido refrigerante R32 (GWP 675) ¹⁾			Pré-carga		kg / comp. máx. (m) / TCO ₂ eq		0,8 / 5 / 0,54	0,8 / 5 / 0,54	1,1 / 7 / 0,74	1,1 / 7 / 0,74
Ligações Ext-Int	Ø Tubagem	Líquido / Gás	mm (pol)		6,35 (1/4") / 12,7 (1/2")	6,35 (1/4") / 12,7 (1/2")	6,35 (1/4") / 12,7 (1/2")	6,35 (1/4") / 12,7 (1/2")		
	Dist. máx.	Vertical	m		26	26	30	30		
		Total (mín. / máx.)	m		2 a 26	2 a 26	2 a 46	2 a 46		
Pressão Sonora (SPL)	Aquecimento / Arrefecimento		dB(A)		43 / 46	45 / 47	46 / 47	47 / 47		
Potência Sonora (PWL)			dB(A)		57	60	60	62		
Alimentação elétrica					~1/230V/50Hz	~1/230V/50Hz	~1/230V/50Hz	~1/230V/50Hz		
Consumo elétrico máximo			A		13,5	13,5	17,3	17,3		
Dimensões			A x L x P		mm		714 x 800 x 285	714 x 800 x 285	880 x 840 x 330	880 x 840 x 330
Peso			kg		39	40	53	53		
Gama de temperaturas exteriores de funcionamento	Aquecimento		°C		-25°C a +24°C	-25°C a +24°C	-25°C a +24°C	-25°C a +24°C		
	AQS		°C		-25°C a +35°C	-25°C a +35°C	-25°C a +35°C	-25°C a +35°C		
	Arrefecimento		°C		+10°C a +46°C	+10°C a +46°C	+10°C a +46°C	+10°C a +46°C		

Os valores das bombas de calor ar-água foram medidos com base na norma EN14511 (sem circulador). As eficiências de aquecimento são medidas com base na EN14825 e para AQS na EN16147. A potência sonora foi medida com base na EN12102. 1*) Consultar o manual de instalação para informações sobre carga adicional.



PUZ-SWM



CAPACIDADE			10kW	12kW	14kW					
UNIDADE EXTERIOR			PUZ-SWM100VAA/YAA	PUZ-SWM120VAA/YAA	PUZ-SWM140VAA/YAA					
Aquecimento	Capac. nominal	W35°C; A-7 / 2 / 7°C	kW		10 / 10 / 8	12,1 / 12,1 / 10	13 / 14 / 12			
	COP nominal				2,89 / 3,47 / 5,02	2,74 / 3,27 / 4,87	2,55 / 3,21 / 4,85			
	Capac. máxima	W55°C; A-7 / 2 / 7°C	kW		9 / 9,5 / 9,2	11 / 12,1 / 11,7	11,1 / 14 / 12,6			
	COP máximo				1,89 / 1,97 / 2,47	1,79 / 1,94 / 2,58	1,83 / 2,09 / 2,42			
Caudal nominal			l/min		7,2 a 28,7	10 a 34,4	10 a 34,4			
Temperatura máxima da água			°C		68	68	68			
Arrefecimento	Capac. nominal	A35°C; W7°C / 18°C	kW		9 / 10	11 / 12	12,5 / 14			
	EER nominal				3,00 / 4,50	2,86 / 4,50	2,62 / 3,75			
Eficiência em aquecimento	W35	ηS	%		181	180	179	179	178	177
	Clima méd.	Classe energ.			A+++	A+++	A+++	A+++	A+++	A+++
	W55	ηS	%		134	134	133	132	136	135
	Clima méd.	Classe energ.			A++	A++	A++	A++	A++	A++
AQS - Perfil de consumo para 200L (clima médio)			ηS		137	137	137	137	131	131
			Classe energ.		A+	A+	A+	A+	A+	A+
Fluido refrigerante R32 (GWP 675) ¹⁾			Pré-carga		kg / comp. máx. (m) / TCO ₂ eq		1,8 / 15 / 1,22	1,8 / 2 / 1,22	1,8 / 2 / 1,22	1,8 / 2 / 1,22
Ligações Ext-Int	Ø Tubagem	Líquido / Gás	mm (pol)		6,35 (1/4") / 15,88 (5/8)	6,35 (1/4") / 15,88 (5/8)	6,35 (1/4") / 15,88 (5/8)			
	Dist. máx.	Desnível máx.	m		30	30	30			
		Compri. (mín. / máx.)	m		2 a 50	2 a 30	2 a 30			
Pressão Sonora (SPL)	Aquecimento / Arrefecimento		dB(A)		44 / 47	45 / 48	46 / 49			
Potência Sonora (PWL)			dB(A)		58	58	58			
Alimentação elétrica					~1 / 230V / 50Hz	~3 / 400V / 50Hz	~1 / 230V / 50Hz	~3 / 400V / 50Hz	~1 / 230V / 50Hz	~3 / 400V / 50Hz
Consumo elétrico máximo			A		22	9	28	12	28	12
Dimensões			A x L x P		mm		1040 x 1050 x 480	1040 x 1050 x 480	1040 x 1050 x 480	
Peso			kg		105,5	113,5	112	124,5	113,5	124,5
Gama de temperaturas exteriores de funcionamento	Aquecimento		°C		-25°C a +24°C	-25°C a +24°C	-25°C a +24°C			
	AQS		°C		-25°C a +42°C	-25°C a +42°C	-25°C a +42°C			
	Arrefecimento		°C		+10°C a +52°C	+10°C a +52°C	+10°C a +52°C			

Os valores das bombas de calor ar-água foram medidos com base na norma EN14511 (sem circulador). As eficiências de aquecimento são medidas com base na EN14825 e para AQS na EN16147. A potência sonora foi medida com base na EN12102. 1*) Consultar o manual de instalação para informações sobre carga adicional.

AQUECIMENTO

Características técnicas das unidades exteriores **SPLIT R410a**

Conjuntos Split



PUHZ-SW

CAPACIDADE				22kW	25kW
UNIDADE EXTERIOR				PUHZ-SW160YKA	PUHZ-SW200YKA
Aquecimento	Capac. nominal	W35°C; A-7 / 2 / 7°C	kW	13,4 / 16,0 / 22,0	15,3 / 20,0 / 25,0
	COP nominal			2,80 / 3,11 / 4,20	2,67 / 2,80 / 4,00
	Capac. máxima	W55°C; A-7 / 2 / 7°C	kW	11,8 / 17,7 / 25,3	13,6 / 20,1 / 28,0
	COP máximo			1,76 / 1,81 / 2,35	1,69 / 1,73 / 2,31
Caudal nominal			l/min	23,0 a 63,1	28,7 a 71,7
Temperatura máxima da água			°C	60	60
Arrefecimento	Capac. nominal	A35°C; W7°C / 18°C	kW	16,00 / 18,00	20,00 / 22,00
	EER nominal			2,76 / 4,56	2,25 / 4,10
Eficiência em aquecimento	W35	ηS	%	152	148
	Clima méd. Classe energ.			A++	A++
	W55	ηS	%	126	129
	Clima méd. Classe energ.			A++	A++
Fluido refrigerante R32 (GWP 675) ¹⁾	Pré-carga	kg / comp. máx. (m) / TCO ₂ eq		7,1 / 30 / 14,83	7,7 / 30 / 16,08
	Ø Tubagem	Líquido / Gás	mm (pol)	9,52 (3/8) / 25,4 (1")	12,7 (1/2) / 25,4 (1")
Ligações Ext-Int	Dist. máx.	Desnível máx.	m	30	30
		Compri. (mín. / máx.)	m	2 / 80	2 / 80
	Pressão Sonora (SPL) Aquecimento / Arrefecimento		dB(A)	62 / 58	62 / 60
Potência Sonora (PWL)		dB(A)	78	78	
Alimentação elétrica				~3 / 400V / 50Hz	~3 / 400V / 50Hz
Consumo elétrico máximo			A	19	21
Dimensões	A x L x P		mm	1338 x 1050 x 330	1338 x 1050 x 330
Peso			kg	136	136
Gama de temperaturas exteriores de funcionamento	Aquecimento		°C	-20°C a +21°C	-20°C a +21°C
	AQS		°C	-20°C a +35°C	-20°C a +35°C
	Arrefecimento		°C	-15°C a +46°C	-15°C a +46°C

Os valores indicados foram obtidos segundo a norma EN14511-2013. Para mais dados consultar a Mitsubishi Electric. / 1) Consultar o manual de instalação para informações sobre carga adicional.





AQUECIMENTO



Características técnicas das unidades interiores, *SPLIT HYDROBOX* Mural

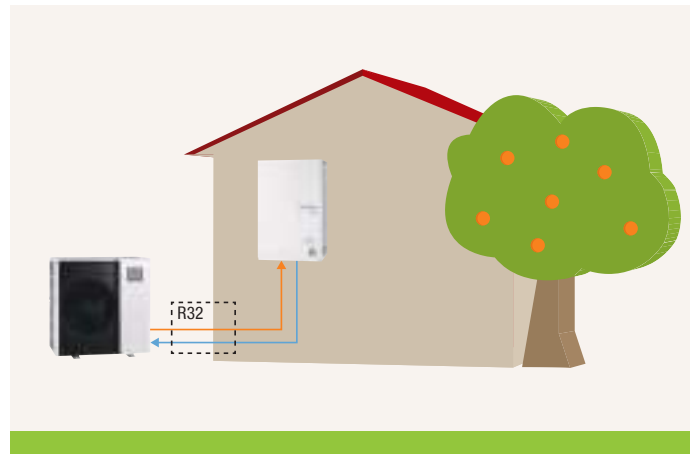

SPLIT HYDROBOX MURAL			ERSD-VM2E	ERSF-VM2E	ERSE-YM9EE
Dimensões	A x L x P	mm	800 x 530 x 360	800 x 530 x 360	950 x 600 x 360
Peso	Vazio / Cheio	kg	37	39	64
Potência Sonora (PWL)		dB(A)	41	41	45
Vaso de expansão	Volume / Pressão de carga		10L / 1bar	10L / 1bar	(não fornecido)
Ligações hidráulicas		Circuito primário	G1"	G1"	G1-1/2B
Ligações frigoríficas	Ø Líquido / Ø Gás	mm(pol)	6,35 (1/4) / 12,7 (1/2)	6,35 (1/4) / 15,88 (5/8)	9,52 (3/8) / 25,4 (1")
Resistência elétrica de apoio (BSH)	Potência / Tensão / Corrente		2kW / 230V / 9A	2kW / 230V / 9A	9kW / 400V / 13A
Unidade exterior compatível			SUZ-SWM40/60/80/100VA(2) PXZ-4F75/5F85VG	PUZ-SWM100/120/140(V/Y)AA	PUHZ-SW160/200YKA

Exemplo de instalação Ecodan Split Mural + 2 zonas

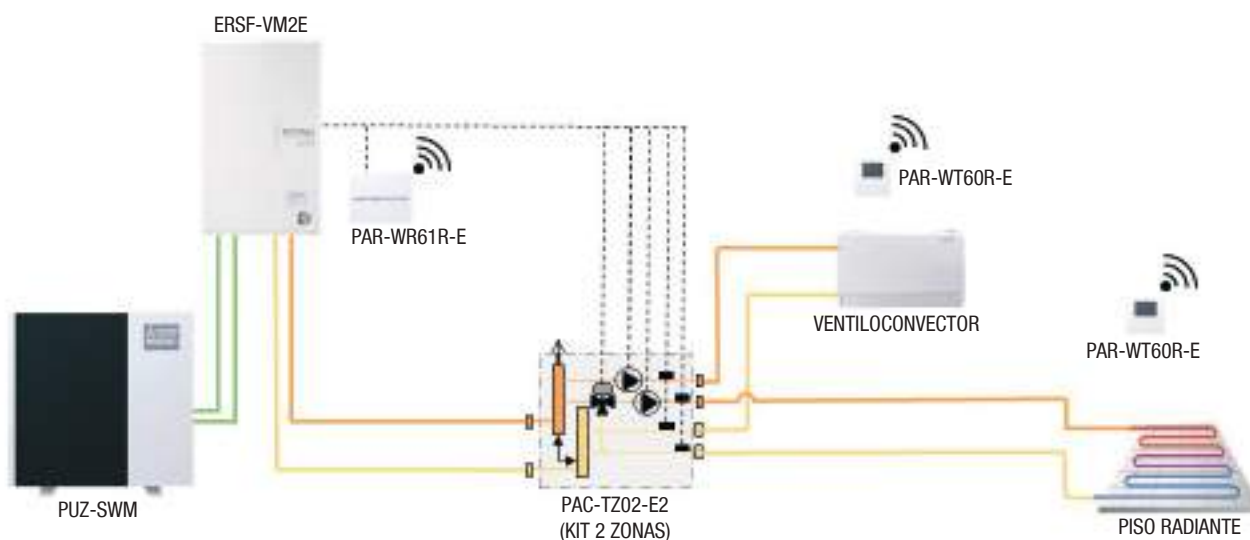

NOTA: Esquema exemplificativo

Características técnicas das unidades interiores, *SPLIT HYDROBOX DUO*

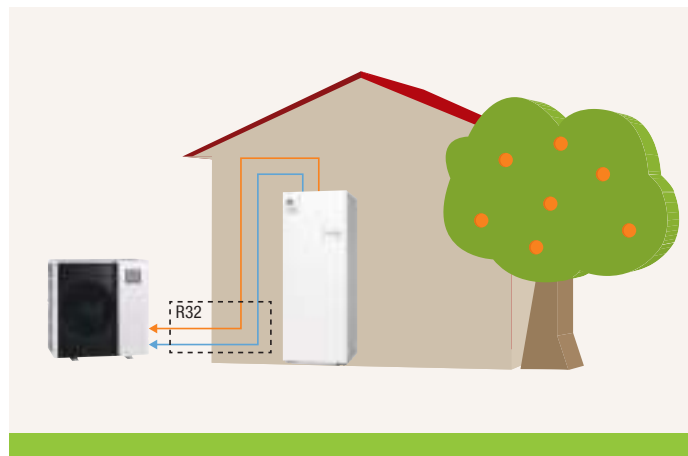

AQUECIMENTO

SPLIT HYDROBOX DUO			170L	200L	300L
HYDROBOX DUO (Permutador Classe D)			ERST17D-VM2E	ERST20D-VM2E	ERST30D-VM2EE
HYDROBOX DUO (Permutador Classe F)			-	ERST20F-VM2E	ERST30F-VM2EE
Dimensões	A x L x P	mm	1400 x 595 x 680	1600 x 595 x 680	2050 x 595 x 680
Peso	Vazio	kg	91	94 (D) / 96 (F)	108 (D) / 109 (F)
Potência sonora (PWL)		dB(A)	41	41	41
Vaso de expansão	Volume / Pressão de carga		12L / 1bar	12L / 1bar	(não fornecido)
Ligações hidráulicas		Circuito primário	mm	G1"	G1"
		Circuito AQS	mm	G"3/4	G"3/4
Ligações frigoríficas	Ø Líquido / Ø Gás	Permutador D	mm(pol)	6,35 (1/4") / 12,7 (1/2")	6,35 (1/4") / 12,7 (1/2")
		Permutador F	mm(pol)	-	6,35 (1/4") / 15,88 (5/8")
Resistência elétrica de apoio (BSH)	Fase / Potência / Corrente		2kW / 230V / 9A	2kW / 230V / 9A	2kW / 230V / 9A
Depósito de AQS	Volume de AQS	L	170L	200L	300L
	Material		Aço inoxidável	Aço inoxidável	Aço inoxidável
Unidade exterior compatível	HYDROBOX DUO (Permutador D)		SUZ-SWM40/60/80/100VA(2) PXZ-4F75/5F85VG	SUZ-SWM40/60/80/100VA(2) PXZ-4F75/5F85VG	SUZ-SWM40/60/80/100VA(2) PXZ-4F75/5F85VG
	HYDROBOX DUO (Permutador F)		-	PUZ-SWM100/120/140(V/Y)AA	PUZ-SWM100/120/140(V/Y)AA

Exemplo de instalação Ecodan Split DUO + Ventiloinectores

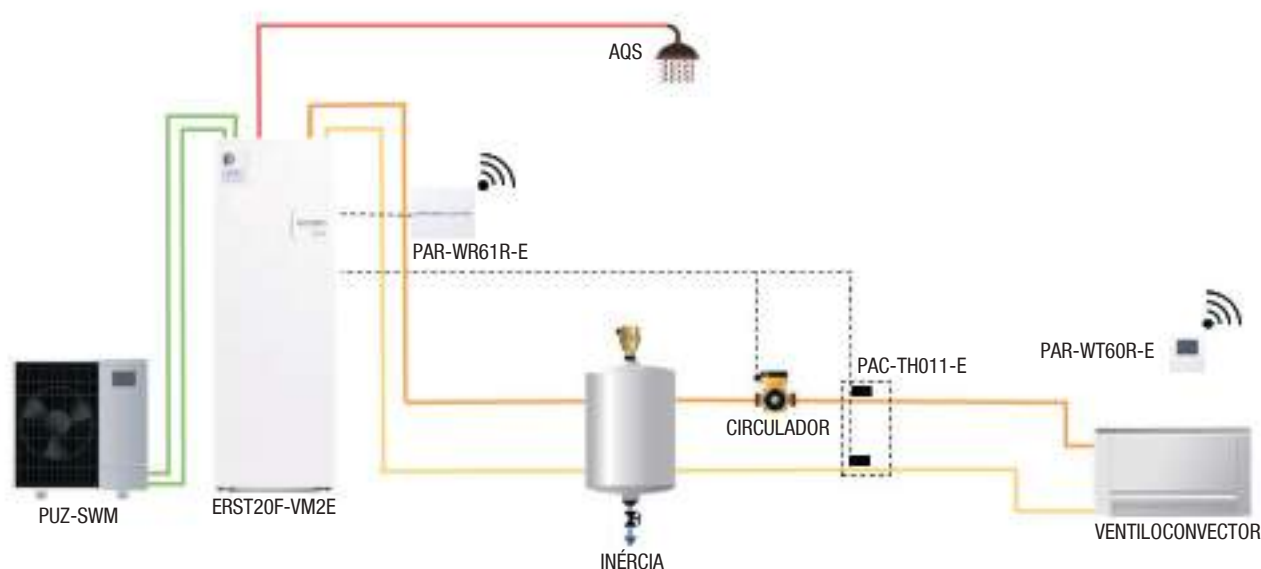

NOTA: Esquema exemplificativo

Conjuntos **SPLIT HYDROBOX** Mural

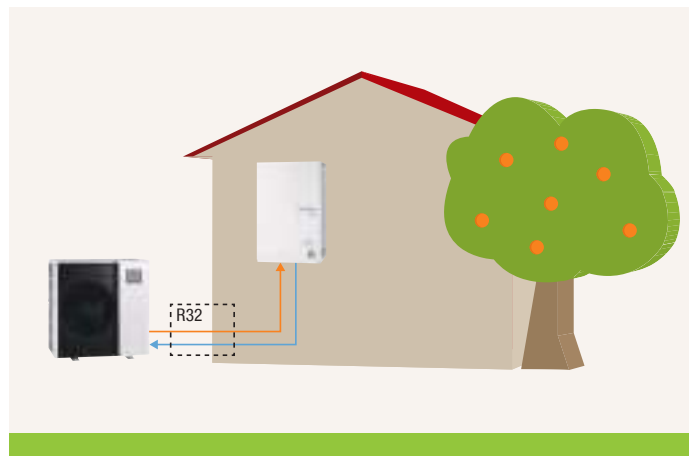

SUZ-SWM40/60/80



SUZ-SWM100



Combinações com Hydrobox Mural

CAPACIDADE NOMINAL AQUEC. / ARREF.		4kW / 4,5kW	6kW / 5kW	7,5kW / 6,7kW	9kW / 7,3kW
Alimentação elétrica		Monofásica	Monofásica	Monofásica	Monofásica
UNIDADE EXTERIOR		SUZ-SWM40VA2	SUZ-SWM60VA2	SUZ-SWM80VA2	SUZ-SWM100VA
UNIDADE INTERIOR		ERSD-VM2E	ERSD-VM2E	ERSD-VM2E	ERSD-VM2E
PVR	Unidade exterior	1.750€	2.150€	2.600€	2.950€
	Unidade interior	3.200€	3.200€	3.200€	3.200€
	Conjunto	4.950€	5.350€	5.800€	6.150€



PUZ-SWM



Combinações com Hydrobox Mural

CAPACIDADE NOMINAL AQUEC. / ARREF.		10kW / 9kW		12kW / 11kW		14W / 12,5kW	
Alimentação elétrica		Monofásica	Trifásica	Monofásica	Trifásica	Monofásica	Trifásica
UNIDADE EXTERIOR		PUZ-SWM100VAA	PUZ-SWM100YAA	PUZ-SWM120VAA	PUZ-SWM120YAA	PUZ-SWM140VAA	PUZ-SWM140YAA
UNIDADE INTERIOR		ERSF-VM2E	ERSF-VM2E	ERSF-VM2E	ERSF-VM2E	ERSF-VM2E	ERSF-VM2E
PVR	Unidade exterior	3.950€	4.300€	4.950€	5.450€	5.600€	5.800€
	Unidade interior	3.400€	3.400€	3.400€	3.400€	3.400€	3.400€
	Conjunto	7.350€	7.700€	8.350€	8.850€	9.000€	9.200€



PUHZ-SW



Combinações com Hydrobox Mural

Conjuntos Só Aquecimento

Conjuntos Reversíveis

CAPACIDADE NOMINAL AQUEC. / ARREF.		22kW	25kW	22kW / 16kW	25kW / 20kW
Alimentação elétrica		Trifásica	Trifásica	Trifásica	Trifásica
UNIDADE EXTERIOR		PUHZ-SW160YKA	PUHZ-SW200YKA	PUHZ-SW160YKA	PUHZ-SW200YKA
UNIDADE INTERIOR		EHSE-YM9ED*	EHSE-YM9ED*	ERSE-YM9EE*	ERSE-YM9EE*
PVR	Unidade exterior	7.200€	8.600€	7.200€	8.600€
	Unidade interior	4.200€	4.200€	4.800€	4.800€
	Conjunto	11.400€	12.800€	12.000€	13.400€

* Unidade fornecida sem vaso de expansão do primário.

Conjuntos **SPLIT HYDROBOX DUO**

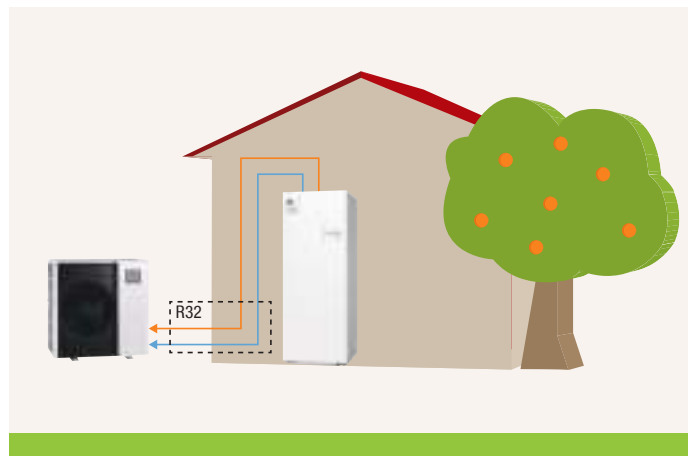

AQUECIMENTO



SUZ-SWM40/60/80



SUZ-SWM100

R32



Combinações com Hydrobox DUO 170L

CAPACIDADE NOMINAL AQUEC. / ARREF.		4kW / 4,5kW	6kW / 5kW	7,5kW / 6,7kW	9kW / 7,3kW	
170L	Alimentação elétrica	Monofásica	Monofásica	Monofásica	Monofásica	
	UNIDADE EXTERIOR	SUZ-SWM40VA2	SUZ-SWM60VA2	SUZ-SWM80VA2	SUZ-SWM100VA	
	UNIDADE INTERIOR	ERST17D-VM2E	ERST17D-VM2E	ERST17D-VM2E	ERST17D-VM2E	
	PVR	Unidade exterior	1.750€	2.150€	2.600€	2.950€
		Unidade interior	4.950€	4.950€	4.950€	4.950€
Conjunto	6.700€	7.100€	7.550€	7.900€		

Combinações com Hydrobox DUO 200L

CAPACIDADE NOMINAL AQUEC. / ARREF.		4kW / 4,5kW	6kW / 5kW	7,5kW / 6,7kW	9kW / 7,3kW	
200L	Alimentação elétrica	Monofásica	Monofásica	Monofásica	Monofásica	
	UNIDADE EXTERIOR	SUZ-SWM40VA2	SUZ-SWM60VA2	SUZ-SWM80VA2	SUZ-SWM100VA	
	UNIDADE INTERIOR	ERST20D-VM2E	ERST20D-VM2E	ERST20D-VM2E	ERST20D-VM2E	
	PVR	Unidade exterior	1.750€	2.150€	2.600€	2.950€
		Unidade interior	5.100€	5.100€	5.100€	5.100€
Conjunto	6.850€	7.250€	7.700€	8.050€		

Combinações com Hydrobox DUO 300L

CAPACIDADE NOMINAL AQUEC. / ARREF.		4kW / 4,5kW	6kW / 5kW	7,5kW / 6,7kW	9kW / 7,3kW	
300L	Alimentação elétrica	Monofásica	Monofásica	Monofásica	Monofásica	
	UNIDADE EXTERIOR	SUZ-SWM40VA2	SUZ-SWM60VA2	SUZ-SWM80VA2	SUZ-SWM100VA	
	UNIDADE INTERIOR	ERST30D-VM2EE*	ERST30D-VM2EE*	ERST30D-VM2EE*	ERST30D-VM2EE*	
	PVR	Unidade exterior	1.750€	2.150€	2.600€	2.950€
		Unidade interior	5.450€	5.450€	5.450€	5.450€
Conjunto	7.200€	7.600€	8.050€	8.400€		

* Unidade fornecida sem vaso de expansão do primário / Disponível kit vaso de expansão PAC-EVP12-E (página 79).



PUZ-SWM

R32



Combinações com Hydrobox DUO 200L

CAPACIDADE NOMINAL AQUECIMENTO		10kW / 9kW		12kW / 11kW		14kW / 12,5kW		
200L	Alimentação elétrica	Monofásica	Trifásica	Monofásica	Trifásica	Monofásica	Trifásica	
	UNIDADE EXTERIOR	PUZ-SWM100VAA	PUZ-SWM100YAA	PUZ-SWM120VAA	PUZ-SWM120YAA	PUZ-SWM140VAA	PUZ-SWM140YAA	
	UNIDADE INTERIOR	ERST20F-VM2E	ERST20F-VM2E	ERST20F-VM2E	ERST20F-VM2E	ERST20F-VM2E	ERST20F-VM2E	
	PVR	Unidade exterior	3.950€	4.300€	4.950€	5.450€	5.600€	5.800€
		Unidade interior	5.300€	5.300€	5.300€	5.300€	5.300€	5.300€
Conjunto	9.250€	9.600€	10.250€	10.750€	10.900€	11.100€		

Combinações com Hydrobox DUO 300L

CAPACIDADE NOMINAL AQUECIMENTO		10kW / 9kW		12kW / 11kW		14kW / 12,5kW		
300L	Alimentação elétrica	Monofásica	Trifásica	Monofásica	Trifásica	Monofásica	Trifásica	
	UNIDADE EXTERIOR	PUZ-SWM100VAA	PUZ-SWM100YAA	PUZ-SWM120VAA	PUZ-SWM120YAA	PUZ-SWM140VAA	PUZ-SWM140YAA	
	UNIDADE INTERIOR	ERST30F-VM2EE*	ERST30F-VM2EE*	ERST30F-VM2EE*	ERST30F-VM2EE*	ERST30F-VM2EE*	ERST30F-VM2EE*	
	PVR	Unidade exterior	3.950€	4.300€	4.950€	5.450€	5.600€	5.800€
		Unidade interior	5.700€	5.700€	5.700€	5.700€	5.700€	5.700€
Conjunto	9.650€	10.000€	10.650€	11.150€	11.300€	11.500€		

* Unidade fornecida sem vaso de expansão do primário / Disponível kit vaso de expansão PAC-EVP12-E (página 79).

ECODAN HYDROSPLIT

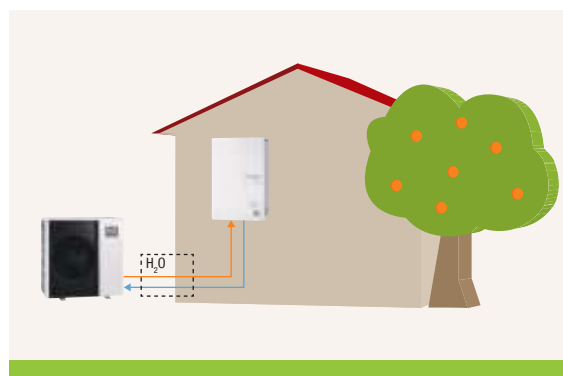

Sistema Hydrosplit Máxima liberdade em aquecimento

Uma solução 100% hidráulica. Entre unidade exterior e interior existe somente ligação com tubagem para água. O permutador para aquecimento da água fica no exterior, instalado na unidade exterior. Igualmente disponível com unidade interior Mural ou DUO, com o controlador FTC.

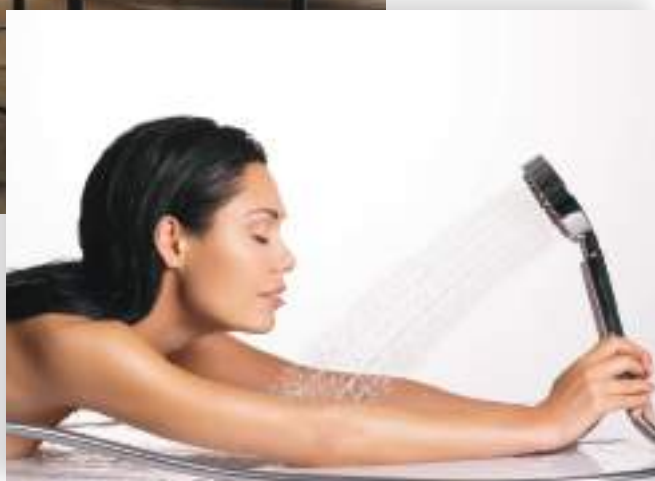

Características técnicas das unidades exteriores **HYDROSPLIT R290**



PUZ-WZ

CAPACIDADE			5kW	8,5kW	9kW	12kW			
UNIDADE EXTERIOR			PUZ-WZ50VAA	PUZ-WZ90VAA-W	PUZ-WZ115VAA-W	PUZ-WZ140VAA-W	PUZ-WZ140YAA-W		
Aquecimento	Capac. nominal	W35°C; A-7 / 2 / 7°C	kW	5,0 / 5,0 / 4,0	8,5 / 8,5 / 8,5	9,0 / 9,0 / 9,5	9,0 / 9,0 / 9,5	11,5 / 12,0 / 12,0	11,5 / 12,0 / 12,0
	COP nominal			2,70 / 3,15 / 5,10	2,60 / 3,12 / 4,32	2,40 / 2,99 / 4,15	2,40 / 2,99 / 4,15	2,45 / 2,73 / 4,10	2,45 / 2,73 / 4,10
	Capac. máxima	W55°C; A-7 / 2 / 7°C	kW	4,5 / 5,0 / 5,8	8,4 / 8,9 / 11,0	10,1 / 9,9 / 12,3	10,1 / 9,9 / 12,3	13,0 / 13,0 / 15,6	13,0 / 13,0 / 15,6
	COP máximo			2,01 / 2,07 / 3,08	1,96 / 2,55 / 2,87	1,85 / 2,49 / 2,72	1,85 / 2,49 / 2,72	2,16 / 1,99 / 2,26	2,16 / 1,99 / 2,26
Caudal nominal			l/min	6,5 a 14,3	*	*	*	*	*
Temperatura máxima da água			°C	75	75	75	75	75	75
Arrefecimento	Capac. nominal	A35°C; W7°C / 18°C	kW	3,2 / 4,2	5,0 / 5,0	6,0 / 6,5	6,0 / 6,5	9,0 / 9,0	9,0 / 9,0
	EER nominal			3,10 / 3,20	3,3 / 4,61	3,00 / 4,00	3,00 / 4,00	3,15 / 4,80	3,15 / 4,80
Eficiência em aquecimento	W35	ηS	%	182	183	181	181	192	192
	Clima méd.	Classe energ.		A+++	A+++	A+++	A+++	A+++	A+++
	W55	ηS	%	138	143	142	142	142	142
	Clima méd.	Classe energ.		A++	A++	A++	A++	A++	A++
AQS - Perfil de consumo para 200L (clima médio)			ηS	%	134	137	137	129	129
			Classe energ.		A+	A+	A+	A+	A+
Fluido refrigerante R290 (GWP 3) ¹⁾	Pré-carga	kg / TCO, eq		0,6 / 1,8	0,6 / 1,8	0,6 / 1,8	0,6 / 1,8	0,6 / 1,8	0,6 / 1,8
Pressão Sonora (SPL)	Aquecimento / Arrefecimento		dB(A)	42 / 45	47 / 49	48 / 50	48 / 50	50 / 53	50 / 53
Potência Sonora (PWL)			dB(A)	56	54	54	54	55	55
Alimentação elétrica				~1 / 230V / 50Hz	~1 / 230V / 50Hz	~1 / 230V / 50Hz	~3 / 400V / 50Hz	~1 / 230V / 50Hz	~3 / 400V / 50Hz
Consumo elétrico máximo			A	13	21	28	12	35	12
Dimensões			A x L x P	mm	1020 x 1050 x 480	1040 x 1050 x 480	1040 x 1050 x 480	1040 x 1050 x 480	1040 x 1050 x 480
Peso			kg	89	103	103	117	120	131
Gama de temperaturas exteriores de funcionamento	Aquecimento		°C	-25°C a +24°C	-25°C a +24°C	-25°C a +24°C	-25°C a +24°C	-25°C a +24°C	-25°C a +24°C
	AQS		°C	-25°C a +46°C	-25°C a +46°C	-25°C a +46°C	-25°C a +46°C	-25°C a +46°C	-25°C a +46°C
	Arrefecimento		°C	+10°C a +46°C	+10°C a +46°C	+10°C a +46°C	+10°C a +46°C	+10°C a +46°C	+10°C a +46°C

Os valores das bombas de calor ar-água foram medidos com base na norma EN14511 (sem circulador). As eficiências de aquecimento são medidas com base na EN14825 e para AQS na EN16147. A potência sonora foi medida com base na EN12102. / *Consultar manual.



AQUECIMENTO

Características técnicas das unidades interiores, *HYDROSPLIT* Mural

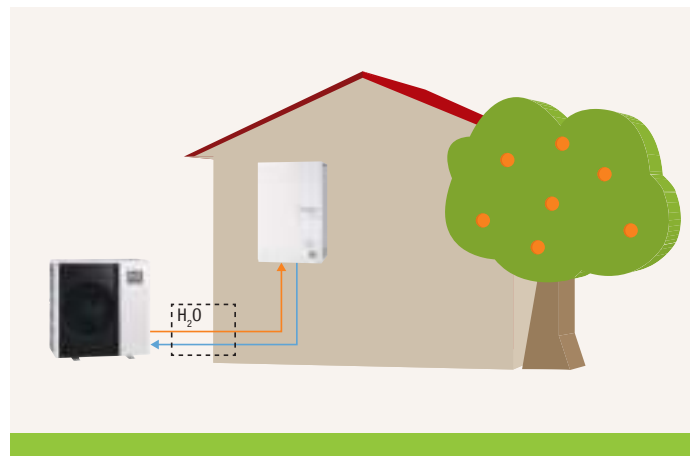

HYDROSPLIT MURAL			ERPX-VM2E	
Dimensões	A x L x P	mm	800 × 530 × 360	
Peso	Vazio / Cheio	kg	31	
Potência Sonora (PWL)		dB(A)	40	
Vaso de expansão	Volume / Pressão de carga		10L / 1bar	
Ligações hidráulicas		Circuito primário (pol)	G1"	
Resistência elétrica de apoio (BSH)	Potência / Tensão / Corrente		1~/ 2kW / 9A	

Exemplo de instalação Ecodan Hydrosplit Mural + Radiadores

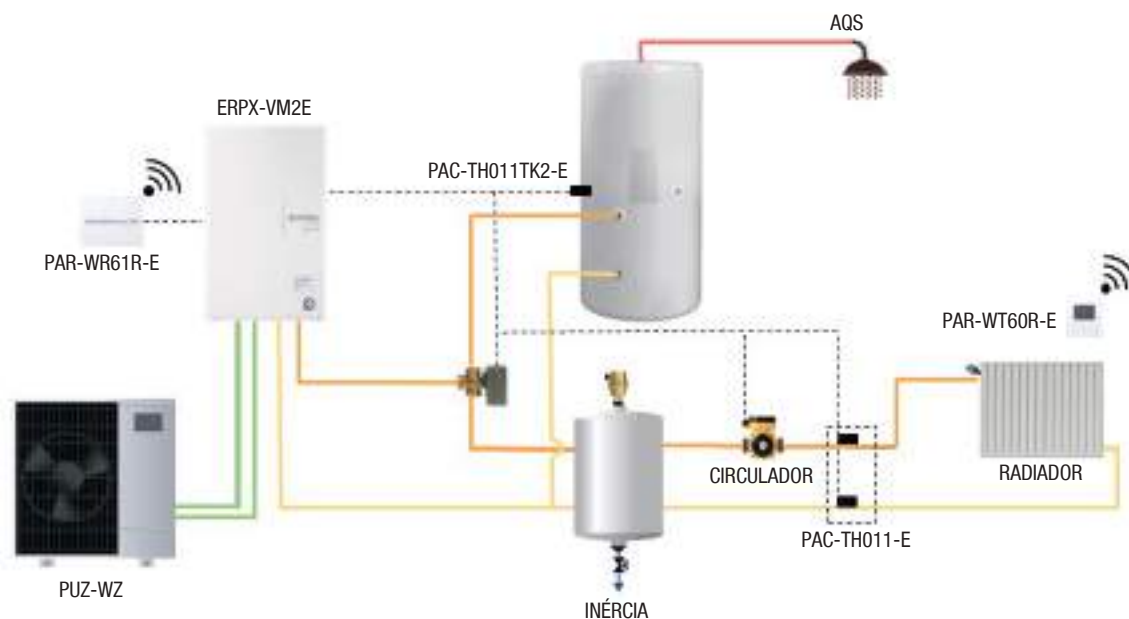

NOTA: Esquema exemplificativo

Características técnicas das unidades interiores, *HYDROSPLIT DUO*

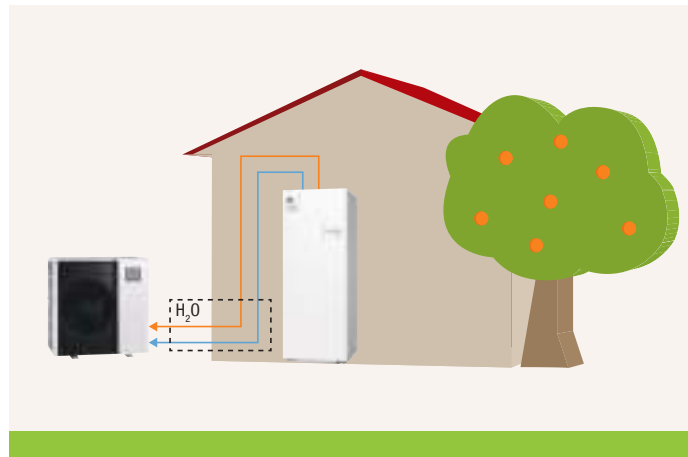

AQUECIMENTO

HYDROSPLIT DUO			170L	200L	300L
Modelo			ERPT17X-VM2E	ERPT20X-VM2E	ERPT30X-VM2EE*
Dimensões	A x L x P	mm	1400 x 595 x 680	1600 x 595 x 680	2050 x 595 x 680
Peso	Vazio	kg	84	88	104
Potência sonora (PWL)		dB(A)	40	40	40
Vaso de expansão	Volume / Pressão de carga		12L / 1bar	12L / 1bar	(não fornecido)
Ligações hidráulicas	Cobre liso	Circuito primário	G1"	G1"	G1"
		Circuito AQS	G3/4"	G3/4"	G3/4"
Depósito de AQS	Volume de AQS		170L	200L	300L
	Material		Aço inoxidável	Aço inoxidável	Aço inoxidável
Resistência elétrica de apoio (BSH)	Fase / Potência / Corrente		1~/ 2kW / 9A	1~/ 2kW / 9A	1~/ 2kW / 9A

* Unidade fornecida sem vaso de expansão.

Exemplo de instalação Ecodan Hydrosplit DUO + 2 zonas

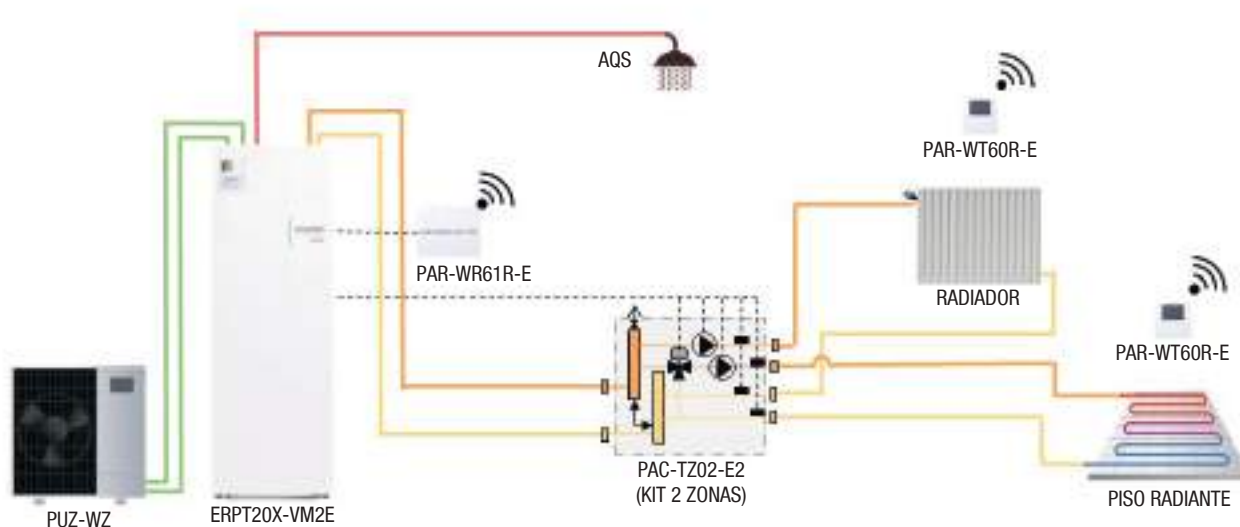

NOTA: Esquema exemplificativo

Conjuntos **HYDROSPLIT** Mural

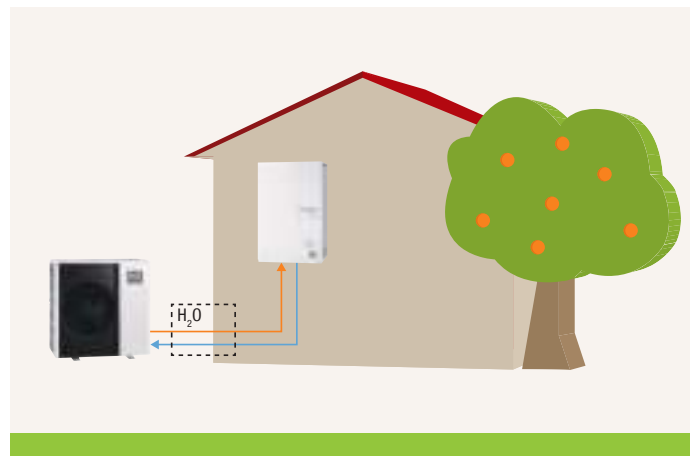

R290



Combinações com Hydrosplit Mural

CAPACIDADE NOMINAL AQUEC. / ARREF.		5kW / 3,2kW	8,5kW / 5kW	9kW / 6kW		12kW / 9kW	
Alimentação elétrica		Monofásica	Monofásica	Monofásica	Trifásica	Monofásica	Trifásica
UNIDADE EXTERIOR		PUZ-WZ50VAA	PUZ-WZ90VAA	PUZ-WZ115VAA	PUZ-WZ115YAA	PUZ-WZ140VAA	PUZ-WZ140YAA
UNIDADE INTERIOR		ERPX-VM2E	ERPX-VM2E	ERPX-VM2E	ERPX-VM2E	ERPX-VM2E	ERPX-VM2E
PVR	Unidade exterior	3.450€	4.800€	5.300€	5.700€	6.700€	7.100€
	Unidade interior	2.950€	2.950€	2.950€	2.950€	2.950€	2.950€
	Conjunto	6.400€	7.750€	8.250€	8.650€	9.650€	10.050€



Conjuntos *HYDROSPLIT DUO*

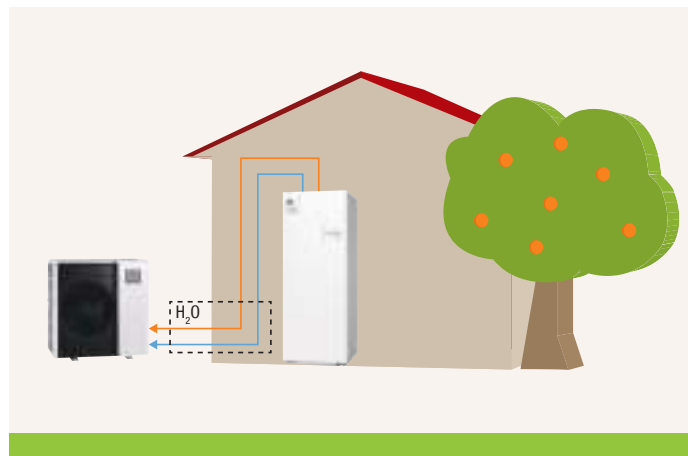

AQUECIMENTO



R290



PUZ-WZ

Combinações com Hydrosplit DUO 170L

CAPACIDADE NOMINAL AQUEC. / ARREF.		5kW / 3,2kW	8,5kW / 5kW	
170L	Alimentação elétrica	Monofásica	Monofásica	
	UNIDADE EXTERIOR	PUZ-WZ50VAA	PUZ-WZ90VAA	
	UNIDADE INTERIOR	ERPT17X-VM2E	ERPT17X-VM2E	
	PVR	Unidade exterior	3.450€	4.800€
		Unidade interior	4.900€	4.900€
Conjunto	8.350€	9.700€		

Combinações com Hydrosplit DUO 200L

CAPACIDADE NOMINAL AQUEC. / ARREF.		5kW / 3,2kW	8,5kW / 5kW	9kW / 6kW	12kW / 9kW	
200L	Alimentação elétrica	Monofásica	Monofásica	Monofásica	Trifásica	
	UNIDADE EXTERIOR	PUZ-WZ50VAA	PUZ-WZ90VAA-W	PUZ-WZ115VAA-W	PUZ-WZ115YAA-W	
	UNIDADE INTERIOR	ERPT20X-VM2E	ERPT20X-VM2E	ERPT20X-VM2E	ERPT20X-VM2E	
	PVR	Unidade exterior	3.450€	4.800€	5300€	5700€
		Unidade interior	5.000€	5.000€	5000€	5000€
Conjunto	8.450€	9.800€	10.300€	10.700€		

Combinações com Hydrosplit DUO 300L

CAPACIDADE NOMINAL AQUEC. / ARREF.		5kW / 3,2kW	8,5kW / 5kW	9kW / 6kW	12kW / 9kW	
300L	Alimentação elétrica	Monofásica	Monofásica	Monofásica	Trifásica	
	UNIDADE EXTERIOR	PUZ-WZ50VAA	PUZ-WZ90VAA-W	PUZ-WZ115VAA-W	PUZ-WZ115YAA-W	
	UNIDADE INTERIOR	ERPT30X-VM2EE*	ERPT30X-VM2EE*	ERPT30X-VM2EE*	ERPT30X-VM2EE*	
	PVR	Unidade exterior	3.450€	4.800€	5.300€	5700€
		Unidade interior	5.300€	5.300€	5.300€	5300€
Conjunto	8.750€	10.100€	10.600€	11.000€		

*Unidade fornecida sem vaso de expansão do primário / Disponível kit vaso de expansão PAC-EVP12-E (página 79).

ECODAN **OPEN SOURCE**

Sistema Open Source

Qualquer unidade exterior pode combinar-se com as interfaces de controlo FTC

Este sistema permite múltiplas configurações que se adaptam perfeitamente às necessidades de cada instalação. A flexibilidade consiste em que os elementos hidrónicos desta solução se podem dimensionar especificamente para cada projeto, evitando pagar por elementos duplicados ou desnecessários.



Características técnicas das unidades exteriores **OPEN SOURCE R290**

Soluções
Open Source



CAPACIDADE			5kW	8,5kW	9kW	12kW				
UNIDADE EXTERIOR			PUZ-WZ50VAA	PUZ-WZ90VAA-W	PUZ-WZ115VAA-W	PUZ-WZ115YAA-W	PUZ-WZ140VAA-W	PUZ-WZ140YAA-W		
Aquecimento	Capac. nominal	W35°C; A-7 / 2 / 7°C	kW		5,0 / 5,0 / 4,0	8,5 / 8,5 / 8,5	9,0 / 9,0 / 9,5	9,0 / 9,0 / 9,5	11,5 / 12,0 / 12,0	11,5 / 12,0 / 12,0
	COP nominal				2,70 / 3,15 / 5,10	2,60 / 3,12 / 4,32	2,40 / 2,99 / 4,15	2,40 / 2,99 / 4,15	2,45 / 2,73 / 4,10	2,45 / 2,73 / 4,10
	Capac. máxima	W55°C; A-7 / 2 / 7°C	kW		4,5 / 5,0 / 5,8	8,4 / 8,9 / 11,0	10,1 / 9,9 / 12,3	10,1 / 9,9 / 12,3	13,0 / 13,0 / 15,6	13,0 / 13,0 / 15,6
	COP máximo				2,01 / 2,07 / 3,08	1,96 / 2,55 / 2,87	1,85 / 2,49 / 2,72	1,85 / 2,49 / 2,72	2,16 / 1,99 / 2,26	2,16 / 1,99 / 2,26
Caudal nominal		l/min			6,5 a 14,3	*	*	*	*	*
Temperatura máxima da água		°C			75	75	75	75	75	75
Arrefecimento	Capac. nominal	A35°C; W7°C / 18°C	kW		3,2 / 4,2	5,0 / 5,0	6,0 / 6,5	6,0 / 6,5	9,0 / 9,0	9,0 / 9,0
	EER nominal				3,10 / 3,20	3,3 / 4,61	3,00 / 4,00	3,00 / 4,00	3,15 / 4,80	3,15 / 4,80
Eficiência em aquecimento	W35	ηS	%		182	183	181	181	192	192
	Clima méd.	Classe energ.			A+++	A+++	A+++	A+++	A+++	A+++
	W55	ηS	%		138	143	142	142	142	142
	Clima méd.	Classe energ.			A++	A++	A++	A++	A++	A++
AQS - Perfil de consumo para 200L (clima médio)	ηS	%		134	137	137	137	129	129	
	Classe energ.			A+	A+	A+	A+	A+	A+	
Fluido refrigerante R290 (GWP 3) ¹⁾	Pré-carga	kg / TCO ₂ eq		0,6 / 1,8	0,6 / 1,8	0,6 / 1,8	0,6 / 1,8	0,6 / 1,8	0,6 / 1,8	
Pressão Sonora (SPL)	Aquecimento / Arrefecimento	dB(A)		42 / 45	47 / 49	48 / 50	48 / 50	50 / 53	50 / 53	
Potência Sonora (PWL)		dB(A)		56	54	54	54	55	55	
Alimentação elétrica				~1 / 230V / 50Hz	~1 / 230V / 50Hz	~1 / 230V / 50Hz	~3 / 400V / 50Hz	~1 / 230V / 50Hz	~3 / 400V / 50Hz	
Consumo elétrico máximo		A		13	21	28	12	35	12	
Dimensões	A x L x P	mm		1020 x 1050 x 480	1040 x 1050 x 480	1040 x 1050 x 480	1040 x 1050 x 480	1040 x 1050 x 480	1040 x 1050 x 480	
Peso		kg		89	103	103	117	120	131	
Gama de temperaturas exteriores de funcionamento	Aquecimento	°C		-25°C a +24°C	-25°C a +24°C	-25°C a +24°C	-25°C a +24°C	-25°C a +24°C	-25°C a +24°C	
	AQS	°C		-25°C a +46°C	-25°C a +46°C	-25°C a +46°C	-25°C a +46°C	-25°C a +46°C	-25°C a +46°C	
	Arrefecimento	°C		+10°C a +46°C	+10°C a +46°C	+10°C a +46°C	+10°C a +46°C	+10°C a +46°C	+10°C a +46°C	
PVR	Unidade exterior			3.450€	4.800€	5.300€	5.700€	6.700€	7.100€	
	Controlador digital FTC7	PAC-IF081B-E		1.350€	1.350€	1.350€	1.350€	1.350€	1.350€	
	Sensor de Fluxo para FTC (acessório obrigatório)	PAC-FS01-E		150€	150€	150€	150€	150€	150€	

Os valores das bombas de calor ar-água foram medidos com base na norma EN14511 (sem circulador). As eficiências de aquecimento são medidas com base na EN14825 e para AQS na EN16147. A potência sonora foi medida com base na EN12102. / *Consultar manual.

Exemplo de instalação Ecodan Open Source

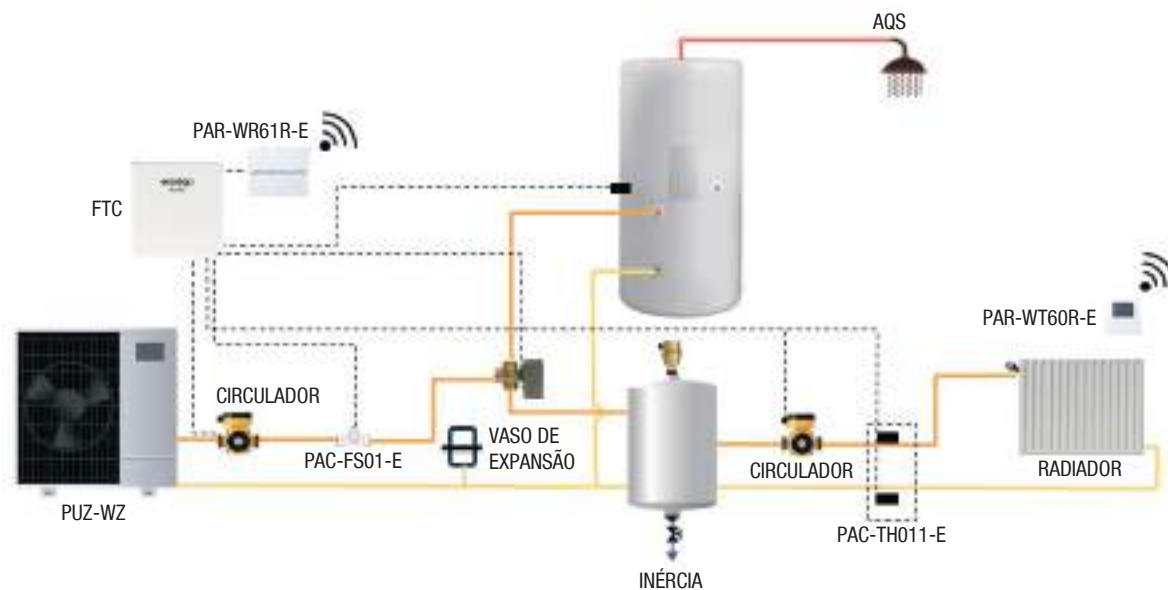

NOTA: Esquema exemplificativo

ACESSÓRIOS **ECODAN**



**Uma gama completa para
garantir conforto permanente**

Toda uma linha de acessórios para os modelos Ecodan Split, Hydrosplit e Open Source, incluindo diversos sistemas de controlo e gestão e outros opcionais.



Acessórios para Ecodan *SPLIT, HYDROSPLIT e OPEN SOURCE*

Referência	Designação	PVR
COMANDO E CONTROLO		
PAR-WT60R-E	Comando remoto para controlo da temperatura ambiente e controlo da produção de AQS.	110€
PAR-WR61R-E		90€
MAC-587IF	Interface MELCloud Wi-Fi para controlo das ECODAN via SmartAPP	80€
A1M-ATW	Interface para ligação a ModBUS (consultar-nos para outras soluções de controlo remoto)	Sob consulta
GESTÃO DOS CIRCUITOS AQUECIMENTO		
PAC-TH011-E	Sondas para gestão e controlo de 1 circuito, em instalações com inércia (com 2 circuitos considerar duas unidades)	60€
PAC-TZ02-E	Grupo hidráulico completo, com todos os elementos hidráulicos necessários para ligar 2 circuitos distintos de aquecimento/arrefecimento ao ECODAN. Com circuladores de velocidade variável	1.150€
PAC-TK012TH-E	Sonda para controlar uma caldeira interligada ao ECODAN em modo bivalente	60€
CONTROLO DA PRODUÇÃO DE AQS		
PAC-TH011TK2-E	Sonda para controlo da produção de AQS, mediante depósito externo	30€
ACESSÓRIOS PARA A UNIDADE DUO, COM DEPÓSITO DE AQS INTEGRADO		
PAC-IH03V2-E	Resistência elétrica de 3kW-230V de apoio à produção de AQS para Hydrobox DUO	240€
PAC-EVP12-E	Vaso de expansão para circuito de aquecimento (Hydrobox DUO de 300L)	110€
CONTROLADOR PARA GESTÃO DE INSTALAÇÕES COM ECODAN, OPEN SOURCE OU CASCATA		
PAC-IF081B-E	Controlador FTC7. Controlador digital, para unidades Open Source. Ou para controlo em cascata de até 6 unidades ECODAN	1.350€
PAC-FS01-E	Sensor de fluxo para FTC, com instalações com Open Source (acessório obrigatório)	150€
MONITORIZAÇÃO		
EAC-MT-M1	e-Monitoring Tool. Acessório para leitura e monitorização das bombas de calor Ecodan, via SmartApp (para profissionais)	Sob consulta
OUTROS OPCIONAIS		
PAC-RC01-E	Tampa estética para colocação nas Hydroboxes quando o comando fica instalado fora da unidade (p.e. Comando instalado como termostato de ambiente)	Oferta sob pedido

Exemplo de instalação Split aquecimento 2 zonas R32

(Unidade exterior só através de pedido. Consultar disponibilidade)

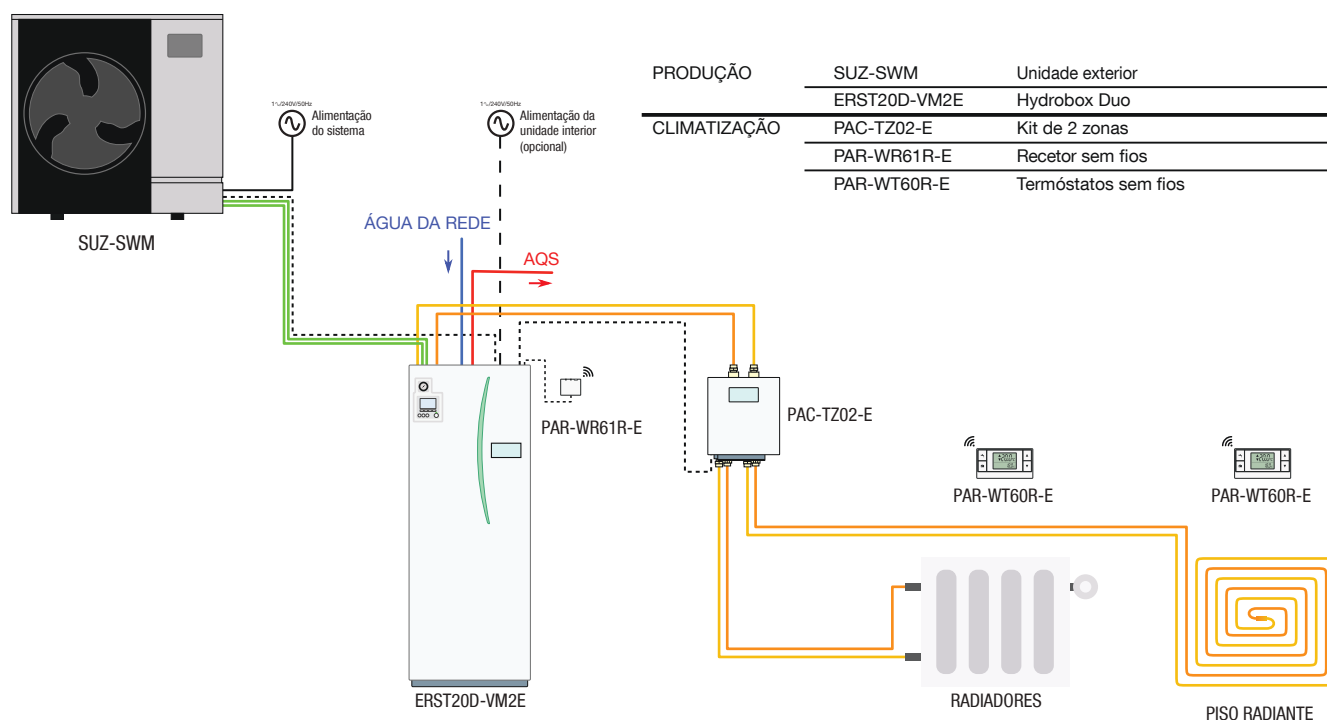

NOTA: Esquema exemplificativo

MONOBLOCO MEHP-iB

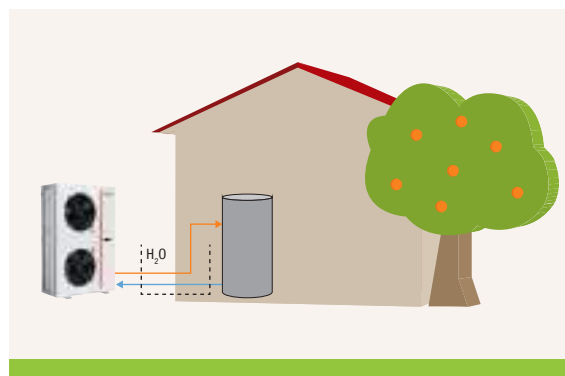

1º Monobloco residencial da Mitsubishi Electric

- “PLUG-AND-PLAY”, tudo incorporado na Bomba de Calor
- Água quente até 60°C, com ar exterior de -5°C até 45°C
- Produção de AQS
- Permite substituir caldeiras





Bomba de calor Monobloco MEHP-iB, modelos de 7 a 40kW R32

MODELOS MONOFÁSICOS			MEHP-iB-G07 07V	MEHP-iB-G07 09V	MEHP-iB-G07 11V	MEHP-iB-G07 15V
Capacidade nominal	Aquecimento/Arrefecimento	kW	6,68 / 6,25	8,72 / 7,77	11,20 / 10,40	15,00 / 13,60
Consumo nominal	Aquecimento/Arrefecimento	kW	1,94 / 2,04	2,46 / 2,66	3,27 / 3,47	4,52 / 4,39
Eficiência nominal	COP/EER ¹⁾		3,26 / 3,06	3,55 / 2,92	3,42 / 3,00	3,32 / 3,10
Eficiência energética (aquecimento A7/W35)	SCOP ²⁾		4,46	4,57	4,47	4,21
	Rendimento η _S ²⁾	%	176	180	176	165
	Classificação Energética		A+++	A+++	A+++	A++
Eficiência energética (aquecimento A7/W55)	SCOP ²⁾		2,85	3,20	3,21	2,85
	Rendimento η _S ²⁾	%	111	125	126	111
	Classificação Energética		A+	A++	A++	A+
Eficiência energética (arrefecimento)	Prated, c	kW	6,3	7,8	10,4	13,6
	SEER ²⁾		4,74	4,68	4,73	4,45
	Rendimento η _S ²⁾	%	187	184	186	175
Alimentação elétrica	Fases/V/Hz		1~/ 230V / 50Hz	1~/ 230V / 50Hz	1~/ 230V / 50Hz	1~/ 230V / 50Hz
Intensidade máxima de corrente	A		19	20	25	30
Ligações hidráulicas	pol.		1"	1"	1"	1"1/4
Pressão sonora	Aquecimento/Arrefecimento	dB(A)	51 / 53	50 / 53	54 / 54	55 / 55
Potência sonora	Aquecimento/Arrefecimento	dB(A)	65 / 67	65 / 68	69 / 69	70 / 70
Refrigerante R32	Pré-carga kg / PCA / TCO ₂ eq		1,9 / 677 / 1,29	3,5 / 677 / 2,37	3,6 / 677 / 2,44	3,9 / 677 / 2,64
Dimensões	mm		940 x 900 x 370	1240 x 900 x 420	1240 x 900 x 420	1390 x 900 x 420
Peso	kg		82	105	115	135
Gama de temperatura de operação em aquecimento	Ar exterior (mín. / máx.)	°C	-20°C / +45°C	-20°C / +45°C	-20°C / +45°C	-20°C / +45°C
	Água (mín. / máx.)	°C	+24°C / +60°C	+24°C / +60°C	+24°C / +60°C	+24°C / +60°C
Gama de temperatura de operação em arrefecimento	Ar exterior (mín. / máx.)	°C	5°C / 45°C	5°C / 45°C	5°C / 45°C	5°C / 45°C
	Água (mín. / máx.)	°C	(-8°C*) 5°C / 18°C	(-8°C*) 5°C / 18°C	(-8°C*) 5°C / 18°C	(-8°C*) 5°C / 18°C
		PVR	6.150€	7.100€	7.950€	8.990€

MODELOS TRIFÁSICOS			MEHP-iB-G07 15V	MEHP-iB-G07 18V	MEHP-iB-G07 23V	MEHP-iB-G07 27V	MEHP-iB-G07 35V	MEHP-iB-G07 40V
Capacidade nominal	Aquecimento/Arrefecimento	kW	15,20 / 13,60	17,10 / 15,70	23,70 / 19,80	27,10 / 26,00	34,00 / 31,10	40,70 / 36,00
Consumo nominal	Aquecimento/Arrefecimento	kW	4,26 / 4,26	4,86 / 5,59	6,73 / 6,97	8,020 / 8,72	10,70 / 11,10	11,60 / 12,30
Eficiência nominal	COP/EER ¹⁾		3,57 / 3,19	3,52 / 2,81	3,52 / 2,84	3,38 / 2,98	3,18 / 2,79	3,52 / 2,93
Eficiência energética (aquecimento A7/W35)	SCOP ²⁾		4,71	4,61	4,76	4,51	4,45	4,62
	Rendimento η _S ²⁾	%	185	182	187	177	175	182
	Classificação Energética		A+++	A+++	A+++	A+++	A+++	A+++
Eficiência energética (aquecimento A7/W55)	SCOP ²⁾		3,21	3,25	3,42	3,21	3,21	3,48
	Rendimento η _S ²⁾	%	125	127	134	125	125	136
	Classificação Energética		A++	A++	A++	A++	A++	A++
Eficiência energética (arrefecimento)	Prated, c	kW	13,6	15,7	19,8	26,0	31,1	36,0
	SEER ²⁾		5,17	5,01	4,88	4,82	4,81	4,93
	Rendimento η _S ²⁾	%	175	204	197	192	189	194
Alimentação elétrica	Fases/V/Hz		3~+N / 400V / 50Hz	3~+N / 400V / 50Hz	3~+N / 400V / 50Hz	3~+N / 400V / 50Hz	3~+N / 400V / 50Hz	3~+N / 400V / 50Hz
Intensidade máxima de corrente	A		12	13	17	24	26	32
Ligações hidráulicas	pol.		1"1/4	1"1/4	1"1/4	1"1/4	1"1/2	1"1/2
Pressão sonora	Aquecimento/Arrefecimento	dB(A)	55 / 55	55 / 56	61 / 61	62 / 62	62 / 63	62 / 64
Potência sonora	Aquecimento/Arrefecimento	dB(A)	70 / 70	70 / 71	76 / 76	78 / 78	78 / 79	78 / 80
Refrigerante R32	Pré-carga kg / PCA / TCO ₂ eq		3,9 / 677 / 2,84	4,55 / 677 / 3,08	6,2 / 677 / 4,20	6,9 / 677 / 4,67	8,5 / 677 / 5,99	9,3 / 677 / 6,3
Dimensões	A x L x P	mm	1390 x 900 x 420	1200 x 1450 x 550	1200 x 1450 x 550	1700 x 1450 x 550	1700 x 1450 x 550	1700 x 1700 x 650
Peso	kg		135	135	170	200	280	315
Gama de temperatura de operação em aquecimento	Ar exterior (mín. / máx.)	°C	-20°C / +45°C	-20°C / +45°C	-20°C / +45°C	-20°C / +45°C	-20°C / +45°C	-20°C / +45°C
	Água (mín. / máx.)	°C	+24°C / +60°C	+24°C / +60°C	+24°C / +60°C	+24°C / +60°C	+24°C / +60°C	+24°C / +60°C
Gama de temperatura de operação em arrefecimento	Ar exterior (mín. / máx.)	°C	5°C / 45°C	5°C / 45°C	5°C / 45°C	5°C / 45°C	5°C / 45°C	5°C / 45°C
	Água (mín. / máx.)	°C	(-8°C*) 5°C / 18°C	(-8°C*) 5°C / 18°C	(-8°C*) 5°C / 18°C	(-8°C*) 5°C / 18°C	(-8°C*) -2°C / 18°C	(-8°C*) -2°C / 18°C
		PVR	9.950€	11.290€	14.250€	15.800€	17.550€	20.350€

NOTAS: Capacidade Aquec. Água 45°C/40°C/Ar 7°C e Arref. Água 12°C/7°C e Ar 35°C / 1) Valores em conformidade com EN14511 / 2) Índice de eficiência energética sazonal. De acordo com REGULAMENTO (UE) N. 813/2013 / * Com adição de glicol (ver o manual de instalação) / Os equipamentos supra mencionadas contêm gases fluorados de efeito estufa R32 [GWP100 677] / Dados certificados em EUROVENT.

Acessórios para MEHP-iB

Referência	Designação	PVR
CONTROLO REMOTO		
	BT9ZZ00006 Comando táctil remoto HMI, com termostato de ambiente integrado	500€
CONTROLO VIA INTERNET		
BT9ZZ00008	KIPLink kit para MEHP-iB	Sob consulta

Referência	Designação	PVR
PLACAS PARA CONTROLO VIA SISTEMA CENTRALIZADO		
B00ZZ00001	MODBUS Serial card	130€
B00ZZ00002	BACNET MS/TP RS485 Serial card	410€
B00ZZ00003	KONNEX Serial card	470€
B00ZZ00004	BACNET OVER IP-MODBUS TCP/IP-SNMP Serial card	480€
SONDAS		
B00ZZ00005	Kit 2 sondas para AQS e Inércia (BT8; BT9)	60€
B00ZZ00006	Kit 1 sonda universal (BT8/ BT9/ BT10)	50€
VÁLVULA DE 3 VIAS PARA AQS		
BT9ZZ00007	Válvula de 3 vias (1" 1/4) para MEHP-iB	300€

ECODAN POWER +

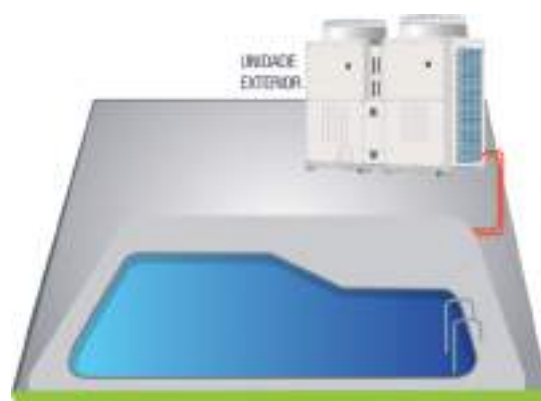

Bomba de Calor aerotérmica para a produção de água quente até 90°C

A melhor solução para aquecimento e/ou produção de águas quentes sanitárias até 90°C para grandes residências e sector terciário.

Funciona em dois modos, prioridade capacidade ou prioridade eficiência.

O seu funcionamento está garantido desde até 40° de temperatura exterior. E nas zonas rurais é uma ótima ferramenta, dada a sua independência do gás.



Ecodan Power+ Aerotérmica, CAHV



REFRIGERANTE
R454C

UNIDADE EXTERIOR			CAHV-R450YA-HPB		
Capacidades	Eficiência prioritária	W45°C; A: 7 / 2 / -7	Máxima	kW	40 / 33,1 / 29,1
			50%	kW	20 / 20 / 20
			Mínima	kW	7,9 / 6,5 / 4,3
		W70°C; A: 7 / 2 / -7	Máxima	kW	35 / 34,1 / 30,7
			50%	kW	20 / 20 / 20
			Mínima	kW	4,8 / 4,3 / 3,2
Capacidade prioridade	W45°C; A: 7 / 2 / -7		kW	40,1 / 33,1 / 29,1	
			kW	40,8 / 34,1 / 30,7	
COP	Eficiência prioritária	W45°C; A: 7 / 2 / -7	Máxima	kW/kW	2,86 / 2,28 / 2,09
			50%	kW/kW	3,63 / 2,94 / 2,22
			Mínima	kW/kW	2,82 / 1,97 / 1,30
		W70°C; A: 7 / 2 / -7	Máxima	kW/kW	1,52 / 1,46 / 1,33
			50%	kW/kW	1,77 / 1,58 / 1,32
			Mínima	kW/kW	1,20 / 0,93 / 0,744
Capacidade prioridade	W45°C; A: 7 / 2 / -7		kW/kW	2,86 / 2,28 / 2,09	
			kW/kW	1,82 / 1,46 / 1,33	
Eficiência sazonal	Baixa T° (W:35°C)	ηs,MED (Intv) / ηs,CAL		%	140% (A+) / 160
	Média T° (W:55°C)	ηs,MED (Intv) / ηs,CAL		%	127% (A++) / 132
				PVR	27.500€

AQUECIMENTO

Ecodan Power+ Aerotérmica para AQS, QAHV



REFRIGERANTE
CO2

UNIDADE EXTERIOR			QAHV-N560YA-HPB		
Capacidade	A16/W65	Potência	kW	40	
		Consumo elétrico	kW	10,3	
		COP	kW/kW	3,88	
	A7/W65	Potência	kW	40	
		Consumo elétrico	kW	11	
		COP	kW/kW	3,65	
Eficiência AQS	Média T° (W:55°C)	ηdhw,MED (Intv) / ηdhw,CAL		%	103 (A) / 107
				PVR	Sob consulta*

*Contacte a Mitsubishi Electric para apoio e seleção da QAHV-N560YA-HPB, para sistema de produção de AQS.

Acessórios

	Referência	Designação	PVR
COMANDOS			
	PAR-W31MAA-J	Comando para controlo das CAHV-R450YB-HPB e QAHV-N560YA-HPB	220€



VENTILOCONVECTORES



**Entre a elegância, conforto
e a poupança energética**

Concebido para se enquadrar em todas as habitações, o renovado i-LIFE2 Slim e toda a restante gama de Ventiloconvectores Climaveneta integram os melhores componentes deste tipo de equipamentos proporcionando um excelente desempenho, com um charme irresistível.



i-LIFE2 Slim

Ventiloconvectores de design apurado, reduzida espessura (13cm). Versões carroçadas ou não carroçadas, de instalação vertical ou horizontal. Acessórios para encastrar na parede ou teto. Ventilador tangencial, com motor inverter. Capacidades em aquecimento de 0,50 a 3,77kW.

MODELO	DIMENSÕES (mm) [L x A x P]	ARREF. [kW]			AQUEC. [kW]			PVR VC	PVR c/ VÁLVULA DE 3 VIAS, TAB. AUX. DE COND.	
		VEL. MÍN.	VEL. MÉD.	VEL. MÁX.	VEL. MÍN.	VEL. MÉD.	VEL. MÁX.			
	Vertical, retorno frontal									
	i-LIFE2 SLIM 2T DLMV 080	737 x 579 x 131	0,41	0,73	0,80	0,50	0,78	0,88	550€	920€ *
	i-LIFE2 SLIM 2T DLMV 170	937 x 579 x 131	0,88	1,48	1,87	1,06	1,65	2,11	610€	980€ *
	i-LIFE2 SLIM 2T DLMV 270	1137 x 579 x 131	1,41	2,33	2,94	1,38	2,15	2,93	690€	1.060€ *
	i-LIFE2 SLIM 2T DLMV 320	1337 x 579 x 131	1,76	2,75	3,48	2,22	3,07	3,88	810€	1.170€ *
	i-LIFE2 SLIM 2T DLMV 370	1537 x 579 x 131	2,21	3,04	4,04	2,16	2,97	3,77	900€	1.270€ *
	Vertical, retorno frontal, com painel radiante									
	i-LIFE2 SLIM 2T DLRV 080	737 x 579 x 131	0,41	0,73	0,80	0,50	0,78	0,88	690€	1.050€ *
	i-LIFE2 SLIM 2T DLRV 170	937 x 579 x 131	0,88	1,48	1,87	1,06	1,65	2,11	790€	1.160€ *
	i-LIFE2 SLIM 2T DLRV 270	1137 x 579 x 131	1,41	2,33	2,94	1,38	2,15	2,93	900€	1.270€ *
i-LIFE2 SLIM 2T DLRV 320	1337 x 579 x 131	1,76	2,75	3,48	2,22	3,07	3,88	1.050€	1.410€ *	
i-LIFE2 SLIM 2T DLRV 370	1537 x 579 x 131	2,21	3,04	4,04	2,16	2,97	3,77	1.180€	1.550€ *	
	Horizontal, retorno frontal									
	i-LIFE2 SLIM 2T DLMO 080	737 x 579 x 131	0,41	0,73	0,80	0,50	0,78	0,88	590€	970€ **
	i-LIFE2 SLIM 2T DLMO 170	937 x 579 x 131	0,88	1,48	1,87	1,06	1,65	2,11	660€	1.040€ **
	i-LIFE2 SLIM 2T DLMO 270	1137 x 579 x 131	1,41	2,33	2,94	1,38	2,15	2,93	740€	1.120€ **
	i-LIFE2 SLIM 2T DLMO 320	1337 x 579 x 131	1,76	2,75	3,48	2,22	3,07	3,88	880€	1.260€ **
	i-LIFE2 SLIM 2T DLMO 370	1537 x 579 x 131	2,21	3,04	4,04	2,16	2,97	3,77	990€	1.360€ **
	De encastrar - vertical ou horizontal									
	i-LIFE2 SLIM 2T DLIU 080	525 x 576 x 126	0,41	0,73	0,80	0,50	0,78	0,88	410€	790€ **
	i-LIFE2 SLIM 2T DLIU 170	725 x 576 x 126	0,88	1,48	1,87	1,06	1,65	2,11	450€	820€ **
	i-LIFE2 SLIM 2T DLIU 270	925 x 576 x 126	1,41	2,33	2,94	1,38	2,15	2,93	520€	890€ **
	i-LIFE2 SLIM 2T DLIU 320	1125 x 576 x 126	1,76	2,75	3,48	2,22	3,07	3,88	600€	980€ **
	i-LIFE2 SLIM 2T DLIU 370	1325 x 576 x 126	2,21	3,04	4,04	2,16	2,97	3,77	670€	1.040€ **

NOTAS: Os acessórios válvula de 3 vias com atuador ON/OFF e tabuleiro de condensados, são fornecidos instalados de fábrica. /Ligações hidráulicas à direita sob pedido (de frente para o VC/Insuflação, convencionado à esquerda). /Inclui comando IKS2 para as versões DLMV/DLRV /**Adicionar o preço do comando por cabo IKS2 para as versões DLMO/DLIU. **Capacidades:** As capacidades indicadas na tabela acima são nominais; **Arrefecimento:** água a 7°C, com ΔT=5K. Para temperatura de 27°C. HR=50%.; **Aquecimento:** água a 45°C, com ΔT=5K. Para uma temperatura ambiente de 20°C.

Acessórios para i-LIFE2 Slim

REFERÊNCIAS	DESCRIÇÃO	PVR
Comando		
5549097151	Controlo remoto avançado display táctil 3,9" Smart 1C	280€
5549097152	Sonda temperatura da água p/ Smart 1C	10€
Comandos na unidade		
554 9078 800	Comando ATS2 p/ 4 velocidades	210€
554 9078 500	Comando eletrónico IKS2 vel. PID	
Comandos de parede ou remotos		
734 903 6400	Kit ATW - Comando mural eletrónico c/ PWM e protocolo ModBus ²⁾	160€
554 909 7600	Kit comando remoto IKS2 com sonda ambiente ¹⁾	
Controlo		
554 907 8900	Kit HBS2 - Placa p/ controlo de 4 vel. p/ motor DC ⁴⁾	80€
554 907 9000	Kit placa eletrónica HBS2_0-10V (p/ controlo do VC via Domótica)	190€
554 907 8600	Kit placa eletrónica iHBS2 p/ controlo remoto IKS2 ³⁾	
Válvulas desviadoras		
554 905 3100	Válvula de 3 vias, On/Off - 230V	180€
Pés		
554 903 5900	Pés estéticos. RAL 9003	60€

NOTAS: Consulte-nos para outros acessórios. Disponemos de uma vasta gama de acessórios.

1) Necessário p/ ser combinado c/ iHBS./2) Necessário p/ ser combinado c/ HBS./3) Necessário p/ ser combinado c/ comando IKS2./4) Para controlo ATW ou qualquer outro controlo eletromecânico.

NOTA 1: IKS2 tem uma saída RS485 com protocolo ModBus para conexão BMS (sem necessidade de ponte IRS2).







LIFE3

Motores AC: a solução mais versátil de ventiloconvectores carroçados. Para instalações residenciais ou profissionais.

Motores DC: a solução mais versátil de ventiloconvectores carroçados, com motor inverter. Para instalações residenciais ou profissionais.

MODELO	DIMENSÕES (mm) [L x A x P]	ARREF. [kW]			AQUEC. [kW]			PVR VC	PVR c/ VÁLVULA DE 3 VIAS, TAB. AUX. DE COND.	
		VEL. MÍN.	VEL. MÉD.	VEL. MÁX.	VEL. MÍN.	VEL. MÉD.	VEL. MÁX.			
	Vertical, retorno pela base									
	a-LIFE3 2T DLMV 0102	922 x 499 x 233	0,77	1,17	1,48	0,95	1,45	1,85	420€	700€ *
	a-LIFE3 2T DLMV 0202	922 x 499 x 233	0,90	1,38	1,73	0,98	1,48	1,92	440€	710€ *
	a-LIFE3 2T DLMV 0302	1112 x 499 x 233	1,26	1,77	2,21	1,58	2,26	2,75	480€	760€ *
	a-LIFE3 2T DLMV 0402	1112 x 499 x 233	1,49	2,13	2,61	1,63	2,33	2,88	510€	790€ *
	a-LIFE3 2T DLMV 0502	1302 x 499 x 233	2,03	2,83	3,44	2,06	2,98	3,68	550€	830€ *
	a-LIFE3 2T DLMV 0602	1302 x 499 x 233	2,35	3,26	3,97	2,29	3,39	4,17	580€	860€ *
	a-LIFE3 2T DLMV 0702	1492 x 499 x 233	3,10	4,24	5,02	3,44	4,79	5,81	610€	900€ *
	a-LIFE3 2T DLMV 0802	1492 x 499 x 233	3,38	4,72	5,60	3,69	5,27	6,36	640€	920€ *
	a-LIFE3 2T DLMV 0902	1682 x 499 x 233	3,61	5,27	6,27	4,01	6,04	7,44	660€	950€ *
a-LIFE3 2T DLMV 1002	1682 x 499 x 233	3,88	5,65	6,78	4,26	6,30	7,66	700€	980€ *	
	Vertical, retorno frontal									
	a-LIFE3 2T DFMV 0102	922 x 499 x 233	0,77	1,17	1,48	0,95	1,45	1,85	480€	760€ *
	a-LIFE3 2T DFMV 0202	922 x 499 x 233	0,90	1,38	1,73	0,98	1,48	1,92	500€	780€ *
	a-LIFE3 2T DFMV 0302	1112 x 499 x 233	1,26	1,77	2,21	1,58	2,26	2,75	540€	820€ *
	a-LIFE3 2T DFMV 0402	1112 x 499 x 233	1,49	2,13	2,61	1,63	2,33	2,88	560€	840€ *
	a-LIFE3 2T DFMV 0502	1302 x 499 x 233	2,03	2,83	3,44	2,06	2,98	3,68	600€	880€ *
	a-LIFE3 2T DFMV 0602	1302 x 499 x 233	2,35	3,26	3,97	2,29	3,39	4,17	640€	920€ *
	a-LIFE3 2T DFMV 0702	1492 x 499 x 233	3,10	4,24	5,02	3,44	4,79	5,81	680€	970€ *
	a-LIFE3 2T DFMV 0802	1492 x 499 x 233	3,38	4,72	5,60	3,69	5,27	6,36	720€	1.010€ *
	a-LIFE3 2T DFMV 0902	1682 x 499 x 233	3,61	5,27	6,27	4,01	6,04	7,44	740€	1.030€ *
a-LIFE3 2T DFMV 1002	1682 x 499 x 233	3,88	5,65	6,78	4,26	6,30	7,66	790€	1.080€ *	
	Horizontal, retorno pela base									
	a-LIFE3 2T DLMO 0102	922 x 499 x 233	0,77	1,17	1,48	0,95	1,45	1,85	430€	600€ **
	a-LIFE3 2T DLMO 0202	922 x 499 x 233	0,90	1,38	1,73	0,98	1,48	1,92	450€	620€ **
	a-LIFE3 2T DLMO 0302	1112 x 499 x 233	1,26	1,77	2,21	1,58	2,26	2,75	480€	650€ **
	a-LIFE3 2T DLMO 0402	1112 x 499 x 233	1,49	2,13	2,61	1,63	2,33	2,88	510€	680€ **
	a-LIFE3 2T DLMO 0502	1302 x 499 x 233	2,03	2,83	3,44	2,06	2,98	3,68	570€	740€ **
	a-LIFE3 2T DLMO 0602	1302 x 499 x 233	2,35	3,26	3,97	2,29	3,39	4,17	590€	760€ **
	a-LIFE3 2T DLMO 0702	1492 x 499 x 233	3,10	4,24	5,02	3,44	4,79	5,81	620€	800€ **
	a-LIFE3 2T DLMO 0802	1492 x 499 x 233	3,38	4,72	5,60	3,69	5,27	6,36	640€	820€ **
	a-LIFE3 2T DLMO 0902	1682 x 499 x 233	3,61	5,27	6,27	4,01	6,04	7,44	670€	850€ **
a-LIFE3 2T DLMO 1002	1682 x 499 x 233	3,88	5,65	6,78	4,26	6,30	7,66	700€	880€ **	
	Horizontal, retorno frontal									
	a-LIFE3 2T DFMO 0102	922 x 499 x 233	0,77	1,17	1,48	0,95	1,45	1,85	480€	650€ **
	a-LIFE3 2T DFMO 0202	922 x 499 x 233	0,90	1,38	1,73	0,98	1,48	1,92	500€	670€ **
	a-LIFE3 2T DFMO 0302	1112 x 499 x 233	1,26	1,77	2,21	1,58	2,26	2,75	540€	710€ **
	a-LIFE3 2T DFMO 0402	1112 x 499 x 233	1,49	2,13	2,61	1,63	2,33	2,88	560€	730€ **
	a-LIFE3 2T DFMO 0502	1302 x 499 x 233	2,03	2,83	3,44	2,06	2,98	3,68	610€	780€ **
	a-LIFE3 2T DFMO 0602	1302 x 499 x 233	2,35	3,26	3,97	2,29	3,39	4,17	650€	820€ **
	a-LIFE3 2T DFMO 0702	1492 x 499 x 233	3,10	4,24	5,02	3,44	4,79	5,81	690€	870€ **
	a-LIFE3 2T DFMO 0802	1492 x 499 x 233	3,38	4,72	5,60	3,69	5,27	6,36	720€	900€ **
	a-LIFE3 2T DFMO 0902	1682 x 499 x 233	3,61	5,27	6,27	4,01	6,04	7,44	740€	920€ **
a-LIFE3 2T DFMO 1002	1682 x 499 x 233	3,88	5,65	6,78	4,26	6,30	7,66	800€	980€ **	

MODELO	DIMENSÕES (mm) [L x A x P]	ARREF. [kW]			AQUEC. [kW]			PVR VC	PVR c/ VÁLVULA DE 3 VIAS, TAB. AUX. DE COND.	
		VEL. MÍN.	VEL. MÉD.	VEL. MÁX.	VEL. MÍN.	VEL. MÉD.	VEL. MÁX.			
	Vertical, retorno pela base									
	i-LIFE3 2T DLMV 0202	922 x 499 x 233	0,88	1,36	2,17	1,00	1,50	2,52	660€	940€ *
	i-LIFE3 2T DLMV 0402	1112 x 499 x 233	1,47	2,10	2,94	1,66	2,35	3,36	730€	1.010€ *
	i-LIFE3 2T DLMV 0602	1302 x 499 x 233	2,32	3,23	4,06	2,32	3,43	4,63	810€	1.100€ *
	i-LIFE3 2T DLMV 0802	1492 x 499 x 233	3,34	4,67	5,89	3,73	5,32	6,64	920€	1.210€ *
i-LIFE3 2T DLMV 1002	1682 x 499 x 233	3,83	5,58	7,02	4,33	6,36	8,23	980€	1.270€ *	
	Vertical, retorno frontal									
	i-LIFE3 2T DFMV 0202	922 x 499 x 233	0,88	1,36	2,17	1,00	1,50	2,52	680€	960€ *
	i-LIFE3 2T DFMV 0402	1112 x 499 x 233	1,47	2,10	2,94	1,66	2,35	3,36	760€	1.040€ *
	i-LIFE3 2T DFMV 0602	1302 x 499 x 233	2,32	3,23	4,06	2,32	3,43	4,63	830€	1.090€ *
	i-LIFE3 2T DFMV 0802	1492 x 499 x 233	3,34	4,67	5,89	3,73	5,32	6,64	970€	1.260€ *
i-LIFE3 2T DFMV 1002	1682 x 499 x 233	3,83	5,58	7,02	4,33	6,36	8,23	1.050€	1.350€ *	
	Horizontal, retorno frontal									
	i-LIFE3 2T DFMO 0202	922 x 499 x 233	0,88	1,36	2,17	1,00	1,50	2,52	680€	940€ **
	i-LIFE3 2T DFMO 0402	1112 x 499 x 233	1,47	2,10	2,94	1,66	2,35	3,36	760€	1.020€ **
	i-LIFE3 2T DFMO 0602	1302 x 499 x 233	2,32	3,23	4,06	2,32	3,43	4,63	830€	1.090€ **
	i-LIFE3 2T DFMO 0802	1492 x 499 x 233	3,34	4,67	5,89	3,73	5,32	6,64	970€	1.220€ **
i-LIFE3 2T DFMO 1002	1682 x 499 x 233	3,83	5,58	7,02	4,33	6,36	8,23	1.060€	1.330€ **	
	Horizontal, retorno pela base									
	i-LIFE3 2T DLMO 0202	922 x 499 x 233	0,88	1,36	2,17	1,00	1,50	2,52	650€	910€ **
	i-LIFE3 2T DLMO 0402	1112 x 499 x 233	1,47	2,10	2,94	1,66	2,35	3,36	730€	990€ **
	i-LIFE3 2T DLMO 0602	1302 x 499 x 233	2,32	3,23	4,06	2,32	3,43	4,63	800€	1.060€ **
	i-LIFE3 2T DLMO 0802	1492 x 499 x 233	3,34	4,67	5,89	3,73	5,32	6,64	950€	1.220€ **
i-LIFE3 2T DLMO 1002	1682 x 499 x 233	3,83	5,58	7,02	4,33	6,36	8,23	1.050€	1.320€ **	





NOTAS: Os acessórios válvula de 3 vias com atuador ON/OFF e tabuleiro de condensados, são fornecidos instalados de fábrica. /Ligações hidráulicas à direita sob pedido (de frente para o VC/Insuflação, convencional à esquerda). /Inclui comando AT. /** Adicionar o preço do comando por cabo ATW para VC com motor AC. Para VC com motor DC adicionar o comando ATW-EC ou o comando EKW e iKW, mais a placa eletrónica iHB (placa HB para motor AC) (a selecionar na página 89 - acessórios LIFE). **Capacidades:** As capacidades indicadas na tabela acima são nominais; **Arrefecimento:** água a 7°C, com ΔT=5K. Para temperatura de 27°C. HR=50%; **Aquecimento:** água a 45°C, com ΔT=5K. Para uma temperatura ambiente de 20°C.

LIFE3, Baixa pressão estática

Motores AC: a solução mais versátil de ventiloconvectores não carroçados. Para instalações residenciais ou profissionais.

Motores DC: a solução mais versátil de ventiloconvectores não carroçados, com motor inverter. Para instalações residenciais ou profissionais.

MODELO	DIMENSÕES (mm) [L x A x P]	ARREF. [kW]			AQUEC. [kW]			PVR VC	PVR c/ VÁLVULA DE 3 VIAS, TAB. AUX. DE COND.	
		VEL. MÍN.	VEL. MÉD.	VEL. MÁX.	VEL. MÍN.	VEL. MÉD.	VEL. MÁX.			
	Horizontal, retorno pela base									
	a-LIFE3 2T DLIO 0102	545 x 450 x 215	0,77	1,17	1,48	0,95	1,45	1,85	360€	530€ **
	a-LIFE3 2T DLIO 0202	545 x 450 x 215	0,90	1,38	1,73	0,98	1,48	1,92	380€	550€ **
	a-LIFE3 2T DLIO 0302	745 x 450 x 215	1,26	1,77	2,21	1,58	2,26	2,75	410€	580€ **
	a-LIFE3 2T DLIO 0402	745 x 450 x 215	1,49	2,13	2,61	1,63	2,33	2,88	430€	600€ **
	a-LIFE3 2T DLIO 0502	945 x 450 x 215	2,03	2,83	3,44	2,06	2,98	3,68	460€	630€ **
	a-LIFE3 2T DLIO 0602	945 x 450 x 215	2,35	3,26	3,97	2,29	3,39	4,17	490€	660€ **
	a-LIFE3 2T DLIO 0702	1145 x 450 x 215	3,10	4,24	5,02	3,44	4,79	5,81	520€	700€ **
	a-LIFE3 2T DLIO 0802	1145 x 450 x 215	3,38	4,72	5,60	3,69	5,27	6,36	540€	710€ **
	a-LIFE3 2T DLIO 0902	1345 x 450 x 215	3,61	5,27	6,27	4,01	6,04	7,44	550€	730€ **
a-LIFE3 2T DLIO 1002	1345 x 450 x 215	3,88	5,65	6,78	4,26	6,30	7,66	590€	770€ **	
	Horizontal, retorno frontal									
	a-LIFE3 2T DFIO 0102	545 x 450 x 215	0,77	1,17	1,48	0,95	1,45	1,85	370€	540€ **
	a-LIFE3 2T DFIO 0202	545 x 450 x 215	0,90	1,38	1,73	0,98	1,48	1,92	390€	560€ **
	a-LIFE3 2T DFIO 0302	745 x 450 x 215	1,26	1,77	2,21	1,58	2,26	2,75	420€	590€ **
	a-LIFE3 2T DFIO 0402	745 x 450 x 215	1,49	2,13	2,61	1,63	2,33	2,88	440€	610€ **
	a-LIFE3 2T DFIO 0502	945 x 450 x 215	2,03	2,83	3,44	2,06	2,98	3,68	480€	650€ **
	a-LIFE3 2T DFIO 0602	945 x 450 x 215	2,35	3,26	3,97	2,29	3,39	4,17	500€	670€ **
	a-LIFE3 2T DFIO 0702	1145 x 450 x 215	3,10	4,24	5,02	3,44	4,79	5,81	540€	710€ **
	a-LIFE3 2T DFIO 0802	1145 x 450 x 215	3,38	4,72	5,60	3,69	5,27	6,36	550€	730€ **
	a-LIFE3 2T DFIO 0902	1345 x 450 x 215	3,61	5,27	6,27	4,01	6,04	7,44	570€	750€ **
a-LIFE3 2T DFIO 1002	1345 x 450 x 215	3,88	5,65	6,78	4,26	6,30	7,66	590€	770€ **	
	Vertical, retorno pela base									
	a-LIFE3 2T DLIV 0102	450 x 450 x 215	0,77	1,17	1,48	0,95	1,45	1,85	360€	530€ **
	a-LIFE3 2T DLIV 0202	450 x 450 x 215	0,90	1,38	1,73	0,98	1,48	1,92	380€	550€ **
	a-LIFE3 2T DLIV 0302	650 x 450 x 215	1,26	1,77	2,21	1,58	2,26	2,75	410€	580€ **
	a-LIFE3 2T DLIV 0402	650 x 450 x 215	1,49	2,13	2,61	1,63	2,33	2,88	430€	600€ **
	a-LIFE3 2T DLIV 0502	850 x 450 x 215	2,03	2,83	3,44	2,06	2,98	3,68	460€	630€ **
	a-LIFE3 2T DLIV 0602	850 x 450 x 215	2,35	3,26	3,97	2,29	3,39	4,17	490€	660€ **
	a-LIFE3 2T DLIV 0702	1050 x 450 x 215	3,10	4,24	5,02	3,44	4,79	5,81	520€	700€ **
	a-LIFE3 2T DLIV 0802	1050 x 450 x 215	3,38	4,72	5,60	3,69	5,27	6,36	540€	720€ **
	a-LIFE3 2T DLIV 0902	1250 x 450 x 215	3,61	5,27	6,27	4,01	6,04	7,44	550€	730€ **
a-LIFE3 2T DLIV 1002	1250 x 450 x 215	3,88	5,65	6,78	4,26	6,30	7,66	580€	760€ **	
	Vertical, retorno frontal									
	a-LIFE3 2T DFIV 0102	450 x 450 x 215	0,77	1,17	1,48	0,95	1,45	1,85	370€	540€ **
	a-LIFE3 2T DFIV 0202	450 x 450 x 215	0,90	1,38	1,73	0,98	1,48	1,92	390€	560€ **
	a-LIFE3 2T DFIV 0302	650 x 450 x 215	1,26	1,77	2,21	1,58	2,26	2,75	420€	590€ **
	a-LIFE3 2T DFIV 0402	650 x 450 x 215	1,49	2,13	2,61	1,63	2,33	2,88	440€	610€ **
	a-LIFE3 2T DFIV 0502	850 x 450 x 215	2,03	2,83	3,44	2,06	2,98	3,68	480€	650€ **
	a-LIFE3 2T DFIV 0602	850 x 450 x 215	2,35	3,26	3,97	2,29	3,39	4,17	500€	670€ **
	a-LIFE3 2T DFIV 0702	1050 x 450 x 215	3,10	4,24	5,02	3,44	4,79	5,81	540€	710€ **
	a-LIFE3 2T DFIV 0802	1050 x 450 x 215	3,38	4,72	5,60	3,69	5,27	6,36	550€	730€ **
	a-LIFE3 2T DFIV 0902	1250 x 450 x 215	3,61	5,27	6,27	4,01	6,04	7,44	570€	750€ **
a-LIFE3 2T DFIV 1002	1250 x 450 x 215	3,88	5,65	6,78	4,26	6,30	7,66	600€	780€ **	

MODELO	DIMENSÕES (mm) [L x A x P]	ARREF. [kW]			AQUEC. [kW]			PVR VC	PVR c/ VÁLVULA DE 3 VIAS, TAB. AUX. DE COND.	
		VEL. MÍN.	VEL. MÉD.	VEL. MÁX.	VEL. MÍN.	VEL. MÉD.	VEL. MÁX.			
	Horizontal, retorno pela base									
	i-LIFE3 2T DLIO 0202	545 x 450 x 215	0,88	1,36	2,17	1,00	1,50	2,52	580€	840€ **
	i-LIFE3 2T DLIO 0402	745 x 450 x 215	1,47	2,10	2,94	1,66	2,35	3,36	640€	900€ **
	i-LIFE3 2T DLIO 0602	945 x 450 x 215	2,32	3,23	4,06	2,32	3,43	4,63	690€	950€ **
	i-LIFE3 2T DLIO 0802	1145 x 450 x 215	3,34	4,67	5,89	3,73	5,32	6,64	810€	1.080€ **
i-LIFE3 2T DLIO 1002	1345 x 450 x 215	3,83	5,58	6,31	4,33	6,36	8,23	880€	1.150€ **	
	Horizontal, retorno frontal									
	i-LIFE3 2T DFIO 0202	545 x 450 x 215	0,88	1,36	2,17	1,00	1,50	2,52	580€	840€ **
	i-LIFE3 2T DFIO 0402	745 x 450 x 215	1,47	2,10	2,94	1,66	2,35	3,36	640€	900€ **
	i-LIFE3 2T DFIO 0602	945 x 450 x 215	2,32	3,23	4,06	2,32	3,43	4,63	690€	950€ **
	i-LIFE3 2T DFIO 0802	1145 x 450 x 215	3,34	4,67	5,89	3,73	5,32	6,64	820€	1.090€ **
i-LIFE3 2T DFIO 1002	1345 x 450 x 215	3,83	5,58	6,31	4,33	6,36	8,23	890€	1.160€ **	
	Vertical, retorno pela base									
	i-LIFE3 2T DLIV 0202	450 x 450 x 215	0,88	1,36	2,17	1,00	1,50	2,52	580€	840€ **
	i-LIFE3 2T DLIV 0402	650 x 450 x 215	1,47	2,10	2,94	1,66	2,35	3,36	640€	900€ **
	i-LIFE3 2T DLIV 0602	850 x 450 x 215	2,32	3,23	4,06	2,32	3,43	4,63	690€	950€ **
	i-LIFE3 2T DLIV 0802	1050 x 450 x 215	3,34	4,67	5,89	3,73	5,32	6,64	780€	1.050€ **
i-LIFE3 2T DLIV 1002	1250 x 450 x 215	3,83	5,58	6,31	4,33	6,36	8,23	840€	1.110€ **	
	Vertical, retorno frontal									
	i-LIFE3 2T DFIV 0202	450 x 450 x 215	0,88	1,36	2,17	1,00	1,50	2,52	580€	840€ **
	i-LIFE3 2T DFIV 0402	650 x 450 x 215	1,47	2,10	2,94	1,66	2,35	3,36	640€	900€ **
	i-LIFE3 2T DFIV 0602	850 x 450 x 215	2,32	3,23	4,06	2,32	3,43	4,63	690€	950€ **
	i-LIFE3 2T DFIV 0802	1050 x 450 x 215	3,34	4,67	5,89	3,73	5,32	6,64	810€	1.080€ **
i-LIFE3 2T DFIV 1002	1250 x 450 x 215	3,83	5,58	6,31	4,33	6,36	8,23	880€	1.150€ **	





NOTAS: Os acessórios válvula de 3 vias com atuador ON/OFF e tableteiro de condensados, são fornecidos instalados de fábrica. /Ligações hidráulicas à direita sob pedido (de frente para o VC/Insuflação, convencionado à esquerda). /**Adicionar o preço do comando por cabo ATW para VC com motor AC. Para VC com motor DC adicionar o comando ATW -EC ou o comando EKW e iKW, mais a placa eletrônica IHB (placa HB para motor AC) (a selecionar na página 89 - acessórios LIFE). **Capacidades:** As capacidades indicadas na tabela acima são nominais; **Arrefecimento:** água a 7°C, com ΔT=5K. Para temperatura de 27°C. HR=50%; **Aquecimento:** água a 45°C, com ΔT=5K. Para uma temperatura ambiente de 20°C. /Ventiloconvectores dimensionados para uma perda de carga de 0Pa.

LIFE2 HP, Média pressão estática

Motores AC: A solução mais versátil de ventiloconvectores não carroçados. Para instalações residenciais ou profissionais.

Motores DC: A solução mais versátil de ventiloconvectores não carroçados, com motor inverter. Para instalações residenciais ou profissionais.

MODELO	DIMENSÕES (mm) [L x A x P]	ARREF. [kW]			AQUEC. [kW]			PVR VC	PVR c/ VÁLVULA DE 3 VIAS, TAB. AUX. DE COND.	
		VEL. MÍN.	VEL. MÉD.	VEL. MÁX.	VEL. MÍN.	VEL. MÉD.	VEL. MÁX.			
	Horizontal, retorno pela base									
	a-LIFE2 HP 2T DLIO 0302	786 x 450 x 215	1,81	2,22	2,34	1,94	2,36	2,50	480€	650€ **
	a-LIFE2 HP 2T DLIO 0402	786 x 450 x 215	1,96	2,46	2,73	2,09	2,63	2,91	500€	670€ **
	a-LIFE2 HP 2T DLIO 0502	986 x 450 x 215	1,81	2,20	3,41	1,92	2,35	3,63	550€	720€ **
	a-LIFE2 HP 2T DLIO 0602	986 x 450 x 215	2,60	3,62	3,82	2,78	3,85	4,07	590€	760€ **
	a-LIFE2 HP 2T DLIO 0702	1186 x 450 x 215	3,04	3,44	4,16	3,23	3,66	4,43	630€	810€ **
	a-LIFE2 HP 2T DLIO 0802	1186 x 450 x 215	3,27	4,04	4,98	3,48	4,30	5,32	640€	820€ **
	a-LIFE2 HP 2T DLIO 0902	1386 x 450 x 215	4,57	5,03	6,18	4,87	5,36	6,59	660€	840€ **
	a-LIFE2 HP 2T DLIO 1002	1386 x 450 x 215	5,24	5,75	6,93	5,58	6,12	7,38	700€	880€ **
	a-LIFE2 HP 2T DLIO 1102	1586 x 450 x 215	6,53	7,05	7,56	6,96	7,51	8,06	780€	960€ **
	a-LIFE2 HP 2T DLIO 1202	1586 x 450 x 215	7,10	7,68	8,33	7,57	8,19	8,89	830€	1.010€ **
		Horizontal, retorno frontal								
a-LIFE2 HP 2T DFIO 0302		786 x 450 x 215	1,81	2,22	2,34	1,94	2,36	2,50	490€	660€ **
a-LIFE2 HP 2T DFIO 0402		786 x 450 x 215	1,96	2,46	2,73	2,09	2,63	2,91	520€	690€ **
a-LIFE2 HP 2T DFIO 0502		986 x 450 x 215	1,81	2,20	3,41	1,92	2,35	3,63	550€	720€ **
a-LIFE2 HP 2T DFIO 0602		986 x 450 x 215	2,60	3,62	3,82	2,78	3,85	4,07	590€	760€ **
a-LIFE2 HP 2T DFIO 0702		1186 x 450 x 215	3,04	3,44	4,16	3,23	3,66	4,43	620€	800€ **
a-LIFE2 HP 2T DFIO 0802		1186 x 450 x 215	3,27	4,04	4,98	3,48	4,30	5,32	640€	820€ **
a-LIFE2 HP 2T DFIO 0902		1386 x 450 x 215	4,57	5,03	6,18	4,87	5,36	6,59	660€	840€ **
a-LIFE2 HP 2T DFIO 1002		1386 x 450 x 215	5,24	5,75	6,93	5,58	6,12	7,38	710€	890€ **
a-LIFE2 HP 2T DFIO 1102		1586 x 450 x 215	6,53	7,05	7,56	6,96	7,51	8,06	800€	980€ **
a-LIFE2 HP 2T DFIO 1202		1586 x 450 x 215	7,10	7,68	8,33	7,57	8,19	8,89	840€	1.020€ **
		Vertical, retorno pela base								
	a-LIFE2 HP 2T DLIV 0302	691 x 450 x 215	1,81	2,22	2,34	1,94	2,36	2,50	470€	640€ **
	a-LIFE2 HP 2T DLIV 0402	691 x 450 x 215	1,96	2,46	2,73	2,09	2,63	2,91	500€	670€ **
	a-LIFE2 HP 2T DLIV 0502	891 x 450 x 215	1,81	2,20	3,41	1,92	2,35	3,63	540€	710€ **
	a-LIFE2 HP 2T DLIV 0602	891 x 450 x 215	2,60	3,62	3,82	2,78	3,85	4,07	580€	750€ **
	a-LIFE2 HP 2T DLIV 0702	1091 x 450 x 215	3,04	3,44	4,16	3,23	3,66	4,43	620€	800€ **
	a-LIFE2 HP 2T DLIV 0802	1091 x 450 x 215	3,27	4,04	4,98	3,48	4,30	5,32	630€	810€ **
	a-LIFE2 HP 2T DLIV 0902	1291 x 450 x 215	4,57	5,03	6,18	4,87	5,36	6,59	660€	840€ **
	a-LIFE2 HP 2T DLIV 1002	1291 x 450 x 215	5,24	5,75	6,93	5,58	6,12	7,38	700€	880€ **
	a-LIFE2 HP 2T DLIV 1102	1491 x 450 x 215	6,53	7,05	7,56	6,96	7,51	8,06	780€	960€ **
	a-LIFE2 HP 2T DLIV 1202	1491 x 450 x 215	7,10	7,68	8,33	7,57	8,19	8,89	830€	1.000€ **
		Vertical, retorno frontal								
a-LIFE2 HP 2T DFIV 0302		691 x 450 x 215	1,81	2,22	2,34	1,94	2,36	2,50	490€	660€ **
a-LIFE2 HP 2T DFIV 0402		691 x 450 x 215	1,96	2,46	2,73	2,09	2,63	2,91	510€	680€ **
a-LIFE2 HP 2T DFIV 0502		891 x 450 x 215	1,81	2,20	3,41	1,92	2,35	3,63	540€	710€ **
a-LIFE2 HP 2T DFIV 0602		891 x 450 x 215	2,60	3,62	3,82	2,78	3,85	4,07	590€	760€ **
a-LIFE2 HP 2T DFIV 0702		1091 x 450 x 215	3,04	3,44	4,16	3,23	3,66	4,43	630€	810€ **
a-LIFE2 HP 2T DFIV 0802		1091 x 450 x 215	3,27	4,04	4,98	3,48	4,30	5,32	640€	820€ **
a-LIFE2 HP 2T DFIV 0902		1291 x 450 x 215	4,57	5,03	6,18	4,87	5,36	6,59	660€	840€ **
a-LIFE2 HP 2T DFIV 1002		1291 x 450 x 215	5,24	5,75	6,93	5,58	6,12	7,38	700€	880€ **
a-LIFE2 HP 2T DFIV 1102		1491 x 450 x 215	6,53	7,05	7,56	6,96	7,51	8,06	780€	960€ **
a-LIFE2 HP 2T DFIV 1202		1491 x 450 x 215	7,10	7,68	8,33	7,57	8,19	8,89	840€	1.020€ **

MODELO	DIMENSÕES (mm) [L x A x P]	ARREF. [kW]			AQUEC. [kW]			PVR VC	PVR c/ VÁLVULA DE 3 VIAS, TAB. AUX. DE COND.	
		VEL. MÍN.	VEL. MÉD.	VEL. MÁX.	VEL. MÍN.	VEL. MÉD.	VEL. MÁX.			
	Horizontal, retorno pela base									
	i-LIFE2 HP 2T DLIO 0202	586 x 450 x 215	0,63	1,33	1,78	0,71	1,50	2,01	610€	950€ **
	i-LIFE2 HP 2T DLIO 0402	786 x 450 x 215	0,87	2,19	3,10	0,93	2,33	3,24	660€	990€ **
	i-LIFE2 HP 2T DLIO 0602	986 x 450 x 215	1,19	2,82	3,71	1,32	3,13	4,12	770€	1.100€ **
	i-LIFE2 HP 2T DLIO 0802	1186 x 450 x 215	1,38	4,02	4,95	2,57	4,40	5,41	850€	1.200€ **
	i-LIFE2 HP 2T DLIO 1002	1386 x 450 x 215	2,01	5,20	7,13	2,13	5,50	7,64	1.000€	1.340€ **
i-LIFE2 HP 2T DLIO 1202	1586 x 450 x 215	1,98	7,04	8,38	2,62	7,69	8,94	1.080€	1.420€ **	
	Horizontal, retorno frontal									
	i-LIFE2 HP 2T DFIO 0202	586 x 450 x 215	0,63	1,33	1,78	0,71	1,50	2,01	640€	970€ **
	i-LIFE2 HP 2T DFIO 0402	786 x 450 x 215	0,87	2,19	3,10	0,93	2,33	3,24	670€	1.000€ **
	i-LIFE2 HP 2T DFIO 0602	986 x 450 x 215	1,19	2,82	3,71	1,32	3,13	4,12	780€	1.110€ **
	i-LIFE2 HP 2T DFIO 0802	1186 x 450 x 215	1,38	4,02	4,95	2,57	4,40	5,41	870€	1.210€ **
	i-LIFE2 HP 2T DFIO 1002	1386 x 450 x 215	2,01	5,20	7,13	2,13	5,50	7,64	1.010€	1.350€ **
i-LIFE2 HP 2T DFIO 1202	1586 x 450 x 215	1,98	7,04	8,38	2,62	7,69	8,94	1.100€	1.440€ **	
	Vertical, retorno pela base									
	i-LIFE2 HP 2T DLIV 0202	491 x 450 x 215	0,63	1,33	1,78	0,71	1,50	2,01	610€	940€ **
	i-LIFE2 HP 2T DLIV 0402	691 x 450 x 215	0,87	2,19	3,10	0,93	2,33	3,24	650€	980€ **
	i-LIFE2 HP 2T DLIV 0602	891 x 450 x 215	1,19	2,82	3,71	1,32	3,13	4,12	760€	1.090€ **
	i-LIFE2 HP 2T DLIV 0802	1091 x 450 x 215	1,38	4,02	4,95	2,57	4,40	5,41	830€	1.170€ **
	i-LIFE2 HP 2T DLIV 1002	1291 x 450 x 215	2,01	5,20	7,13	2,13	5,50	7,64	980€	1.320€ **
i-LIFE2 HP 2T DLIV 1202	1491 x 450 x 215	1,98	7,04	8,38	2,62	7,69	8,94	1.070€	1.420€ **	
	Vertical, retorno frontal									
	i-LIFE2 HP 2T DFIV 0202	491 x 450 x 215	0,63	1,33	1,78	0,71	1,50	2,01	630€	960€ **
	i-LIFE2 HP 2T DFIV 0402	691 x 450 x 215	0,87	2,19	3,10	0,93	2,33	3,24	660€	990€ **
	i-LIFE2 HP 2T DFIV 0602	891 x 450 x 215	1,19	2,82	3,71	1,32	3,13	4,12	770€	1.110€ **
	i-LIFE2 HP 2T DFIV 0802	1091 x 450 x 215	1,38	4,02	4,95	2,57	4,40	5,41	840€	1.190€ **
	i-LIFE2 HP 2T DFIV 1002	1291 x 450 x 215	2,01	5,20	7,13	2,13	5,50	7,64	990€	1.330€ **
i-LIFE2 HP 2T DFIV 1202	1491 x 450 x 215	1,98	7,04	8,38	2,62	7,69	8,94	1.090€	1.440€ **	

NOTAS: Os acessórios válvula de 3 vias com atuador ON/OFF e tableiro de condensados, são fornecidos instalados de fábrica. /Ligações hidráulicas à direita sob pedido (de frente para o VC/Insuflação, convencionado à esquerda). /**Adicionar o preço do comando por cabo ATW para VC com motor AC. Para VC com motor DC adicionar o comando ATW -EC ou o comando EKW e iKW, mais a placa eletrónica iHB (placa HB para motor AC) (a selecionar na página 89 - acessórios LIFE). **Capacidades:** As capacidades indicadas na tabela acima são nominais; **Arrefecimento:** água a 7°C, com ΔT=5K. Para temperatura de 27°C. HR=50%; **Aquecimento:** água a 45°C, com ΔT=5K. Para uma temperatura ambiente de 20°C. /Ventiloconvectores dimensionados para uma perda de carga de 30Pa.

Acessórios para LIFE3 e LIFE2 HP

REFERÊNCIAS	DESCRIÇÃO	PVR
Comandos		
5549097151	Controlo remoto avançado display táctil 3,9" SmarT 1C (sonda de água opcional)	280€
5549097152	Sonda temperatura da água p/ Smart 1C	10€
Comandos murais por cabo		
5549050000	Kit Comando remoto p/ cabo ATW	100€
5549061400	Kit comando remoto p/ cabo ATW-EC	100€
5549050400	Kit Comando remoto p/ cabo EKW ¹⁾	110€
5549092500	Kit comando remoto p/ cabo digital c/ display (programação semanal) iKW ¹⁾	150€
7349054000	Kit Comando remoto por infravermelhos IR ¹⁾	140€
Controlo		
5549050900	Placa eletrónica HB (motores AC)	160€
5549076100	Placa eletrónica iHB (motores DC)	170€
5549051600	Placa RS 485 p/ ModBUS ¹⁾	70€
5549058300	Kit BUS-ADAPTAR	100€
5549058200	Kit SPB	80€
Válvulas de 3 vias 3V4A		
5549042800	Válvulas de 3 vias 3V4A, Dn1/2" (p/ 0102-0602)	140€
5549043000	Válvulas de 3 vias 3V4A, Dn3/4" (p/ 0802-1002)	150€
5549044000	Atuador p/ 3V4A ON-OFF 230V 50+60HZ	130€
Válvulas de 2 vias 3V4A		
5549042000	Kit Válvula de 2 vias, Dn1/2" On/Off (p/ 0102-0602)	110€
5549042200	Kit Válvula de 2 vias, Dn3/4" On/Off (p/ 0802-1002)	120€
5549043600	Kit Válvula de 2 vias adic. p/ 4T, Dn1/2" On/Off (p/ 0102-0602)	110€
Tabuleiro de condensados auxiliar p/ 3V4A		
5549041800	Tabuleiro auxiliar de condensados vertical	20€
5549041900	Tabuleiro auxiliar de condensados horizontal	20€
Pés para versões de chão carroçadas		
5549054700	Pés estruturais e estéticos	30€
Aquecimento elétrico p/ versões não carroçadas (DLIO/DFIO/DLIV/DFIV)		
5549041300	Resistência elétrica de 700W (p/ 0102/0202)	180€
5549041400	Resistência elétrica de 1000W (p/ 0302/0402)	180€
5549041500	Resistência elétrica de 1500W (p/ 0502/0602)	210€
5549041600	Resistência elétrica de 2000W (p/ 0702-1002)	230€
Acessórios para versões a 4 tubos		
5549057300	Bateria para 4 tubos modelo 0104/0204	80€
5549057400	Bateria para 4 tubos modelo 0304/0404	90€
5549057500	Bateria para 4 tubos modelo 0504/0604	100€
5549057600	Bateria para 4 tubos modelo 0704/0804	110€
5549057700	Bateria para 4 tubos modelo 0904/1004	140€
5549060400	Bateria para 4 tubos modelo HP 1104/1204	160€

NOTAS: Consulte-nos para outros acessórios. Disponemos de uma vasta gama de acessórios./1) Necessária a placa de controlo HB (motor AC) ou iHB (motor DC). / O novo controlador SmarT 1C é compatível com todos os ventiloconvectores, sem necessidade de associar qualquer placa adicional, para mais informações contactar a Mitsubishi Electric.

Disponemos de uma vasta gama de acessórios

CONTROLO	COMPONENTES HIDRÓNICOS	RECOLHA DE CONDENSADOS
		
ACESSÓRIOS AERÓLICOS	APOIO TÉRMICO	PARA EMBUTIR
		



a-HWD2, Alta pressão estática

Ventiloconvectores para conduta. Para instalações profissionais.

MODELO	DIMENSÕES (mm) [L x A x P]	ARREF. [kW]	AQUEC. [kW]	PVR VC	PVR c/ VÁLVULA DE 3 VIAS, TAB. AUX. DE COND.	
		VEL. MÉD. (50Pa)	VEL. MÉD. (50Pa)			
	Horizontal, retorno pela base					
	a-HWD2 2T DLIO 102	880 x 605 x 275	5,66	5,82	870€	1.180€ **
	a-HWD2 2T DLIO 202	880 x 605 x 275	6,35	6,59	930€	1.310€ **
	a-HWD2 2T DLIO 302	880 x 605 x 275	7,96	7,67	1.000€	1.370€ **
	a-HWD2 2T DLIO 402	1280 x 605 x 275	8,17	8,39	1.240€	1.610€ **
	a-HWD2 2T DLIO 502	1280 x 605 x 275	10,00	10,40	1.310€	1.700€ **
	a-HWD2 2T DLIO 602	1280 x 605 x 275	13,40	13,10	1.400€	1.780€ **
	a-HWD2 2T DLIO 702	1680 x 605 x 275	14,10	15,60	1.630€	2.020€ **
	a-HWD2 2T DLIO 802	1680 x 605 x 275	17,50	19,40	1.800€	2.180€ **
a-HWD2 2T DLIO 902	1680 x 605 x 275	21,00	21,70	1.990€	2.380€ **	
	Horizontal, retorno frontal					
	a-HWD2 2T DFIO 102	880 x 605 x 275	5,66	5,82	910€	1.220€ **
	a-HWD2 2T DFIO 202	880 x 605 x 275	6,35	6,59	980€	1.350€ **
	a-HWD2 2T DFIO 302	880 x 605 x 275	7,96	7,67	1.000€	1.420€ **
	a-HWD2 2T DFIO 402	1280 x 605 x 275	8,17	8,39	1.300€	1.670€ **
	a-HWD2 2T DFIO 502	1280 x 605 x 275	10,00	10,40	1.360€	1.750€ **
	a-HWD2 2T DFIO 602	1280 x 605 x 275	13,40	13,10	1.450€	1.840€ **
	a-HWD2 2T DFIO 702	1680 x 605 x 275	14,10	15,60	1.690€	2.070€ **
	a-HWD2 2T DFIO 802	1680 x 605 x 275	17,50	19,40	1.860€	2.250€ **
a-HWD2 2T DFIO 902	1680 x 605 x 275	21,00	21,70	2.060€	2.450€ **	
	Vertical, retorno pela base					
	a-HWD2 2T DLIV 102	880 x 630 x 275	5,66	5,82	950€	1.330€ **
	a-HWD2 2T DLIV 202	880 x 630 x 275	6,35	6,59	1.020€	1.400€ **
	a-HWD2 2T DLIV 302	880 x 630 x 275	7,96	7,67	1.080€	1.460€ **
	a-HWD2 2T DLIV 402	1280 x 630 x 275	8,17	8,39	1.350€	1.720€ **
	a-HWD2 2T DLIV 502	1280 x 630 x 275	10,00	10,40	1.420€	1.810€ **
	a-HWD2 2T DLIV 602	1280 x 630 x 275	13,40	13,10	1.510€	1.890€ **
	a-HWD2 2T DLIV 702	1680 x 630 x 275	14,10	15,60	1.760€	2.140€ **
	a-HWD2 2T DLIV 802	1680 x 630 x 275	17,50	19,40	1.930€	2.310€ **
a-HWD2 2T DLIV 902	1680 x 630 x 275	21,00	21,70	2.130€	2.510€ **	
	Vertical, retorno frontal					
	a-HWD2 2T DFIV 102	880 x 630 x 275	5,66	5,82	1.000€	1.310€ **
	a-HWD2 2T DFIV 202	880 x 630 x 275	6,35	6,59	1.070€	1.440€ **
	a-HWD2 2T DFIV 302	880 x 630 x 275	7,96	7,67	1.130€	1.510€ **
	a-HWD2 2T DFIV 402	1280 x 630 x 275	8,17	8,39	1.400€	1.780€ **
	a-HWD2 2T DFIV 502	1280 x 630 x 275	10,00	10,40	1.470€	1.850€ **
	a-HWD2 2T DFIV 602	1280 x 630 x 275	13,40	13,10	1.560€	1.940€ **
	a-HWD2 2T DFIV 702	1680 x 630 x 275	14,10	15,60	1.820€	2.210€ **
	a-HWD2 2T DFIV 802	1680 x 630 x 275	17,50	19,40	1.980€	2.370€ **
a-HWD2 2T DFIV 902	1680 x 630 x 275	21,00	21,70	2.180€	2.570€ **	

Para um dimensionamento correto da capacidade do ventiloconvector solicitar dimensionamento mediante a capacidade e as necessidades da pressão estática. **NOTAS:** Os acessórios válvula de 3 vias com atuador ON/OFF e tabuleiro de condensados, são fornecidos instalados de fábrica. /Ligações hidráulicas standard à DIREITA (de frente para o VC), sob pedido ligações hidráulicas à esquerda. ****** Versões com motor AC inclui válvula de 3 vias on/off, tab. Aux. Cond, filtro EU2, placa SPB, adicionar o preço do comando por cabo ATW (para comando iKW obrigatório a placa HB - retira a SPB). **Capacidades:** As capacidades indicadas na tabela acima são nominais; **Arrefecimento:** água a 7°C, com ΔT=5K. Para temperatura ambiente de 27°C, HR=50%; **Aquecimento:** água a 45°C, com ΔT=5K. Para uma temperatura ambiente de 20°C. /Ventiloconvectores dimensionados para uma perda de carga de 50Pa.



AQUECIMENTO

i-HWD2, Alta pressão estática

Ventiloconvectores para conduta. Com motor DC Inverter. Para instalações profissionais.

MODELO	DIMENSÕES (mm) [L x A x P]	ARREF. [kW]	AQUEC. [kW]	PVR VC	PVR c/ VÁLVULA DE 3 VIAS, TAB. AUX. DE COND.	
		VEL. MÉD.	VEL. MÉD.			
	Horizontal, retorno pela base					
	i-HWD2 2T DLIO 102	880 x 605 x 275	5,58	6,37	1.200€	1.410€ **
	i-HWD2 2T DLIO 202	880 x 605 x 275	6,36	7,32	1.270€	1.570€ **
	i-HWD2 2T DLIO 302	880 x 605 x 275	7,97	7,65	1.360€	1.660€ **
	i-HWD2 2T DLIO 402	1280 x 605 x 275	8,17	9,33	1.590€	1.890€ **
	i-HWD2 2T DLIO 502	1280 x 605 x 275	10,00	11,50	1.680€	1.980€ **
	i-HWD2 2T DLIO 602	1280 x 605 x 275	13,40	14,60	1.790€	2.090€ **
	i-HWD2 2T DLIO 702	1680 x 605 x 275	13,90	16,10	2.130€	2.440€ **
	i-HWD2 2T DLIO 802	1680 x 605 x 275	16,40	18,90	2.320€	2.620€ **
	i-HWD2 2T DLIO 902	1680 x 605 x 275	19,80	21,30	2.530€	2.840€ **
	Horizontal, retorno frontal					
	i-HWD2 2T DFIO 102	880 x 605 x 275	5,58	6,37	1.250€	1.460€ **
	i-HWD2 2T DFIO 202	880 x 605 x 275	6,36	7,32	1.320€	1.620€ **
	i-HWD2 2T DFIO 302	880 x 605 x 275	7,97	7,65	1.420€	1.710€ **
	i-HWD2 2T DFIO 402	1280 x 605 x 275	8,17	9,33	1.650€	1.950€ **
	i-HWD2 2T DFIO 502	1280 x 605 x 275	10,00	11,50	1.730€	2.040€ **
	i-HWD2 2T DFIO 602	1280 x 605 x 275	13,40	14,60	1.840€	2.150€ **
	i-HWD2 2T DFIO 702	1680 x 605 x 275	13,90	16,10	2.200€	2.500€ **
	i-HWD2 2T DFIO 802	1680 x 605 x 275	16,40	18,90	2.380€	2.680€ **
	i-HWD2 2T DFIO 902	1680 x 605 x 275	19,80	21,30	2.590€	2.900€ **
	Vertical, retorno pela base					
	i-HWD2 2T DLIV 102	880 x 605 x 275	5,58	6,37	1.300€	1.510€ **
	i-HWD2 2T DLIV 202	880 x 605 x 275	6,36	7,32	1.360€	1.660€ **
	i-HWD2 2T DLIV 302	880 x 605 x 275	7,97	7,65	1.460€	1.760€ **
	i-HWD2 2T DLIV 402	1280 x 605 x 275	8,17	9,33	1.710€	2.010€ **
	i-HWD2 2T DLIV 502	1280 x 605 x 275	10,00	11,50	1.790€	2.090€ **
	i-HWD2 2T DLIV 602	1280 x 605 x 275	13,40	14,60	1.900€	2.200€ **
	i-HWD2 2T DLIV 702	1680 x 605 x 275	13,90	16,10	2.260€	2.570€ **
	i-HWD2 2T DLIV 802	1680 x 605 x 275	16,40	18,90	2.440€	2.750€ **
	i-HWD2 2T DLIV 902	1680 x 605 x 275	19,80	21,30	2.660€	2.960€ **
	Vertical, retorno frontal					
	i-HWD2 2T DFIV 102	880 x 605 x 275	5,58	6,37	1.340€	1.560€ **
	i-HWD2 2T DFIV 202	880 x 605 x 275	6,36	7,32	1.420€	1.710€ **
	i-HWD2 2T DFIV 302	880 x 605 x 275	7,97	7,65	1.510€	1.810€ **
	i-HWD2 2T DFIV 402	1280 x 605 x 275	8,17	9,33	1.760€	2.060€ **
	i-HWD2 2T DFIV 502	1280 x 605 x 275	10,00	11,50	1.840€	2.150€ **
	i-HWD2 2T DFIV 602	1280 x 605 x 275	13,40	14,60	1.940€	2.240€ **
	i-HWD2 2T DFIV 702	1680 x 605 x 275	13,90	16,10	2.330€	2.640€ **
	i-HWD2 2T DFIV 802	1680 x 605 x 275	16,40	18,90	2.510€	2.810€ **
	i-HWD2 2T DFIV 902	1680 x 605 x 275	19,80	21,30	2.730€	3.030€ **

Para um dimensionamento correto da capacidade do ventiloconvetor solicitar dimensionamento mediante a capacidade e as necessidades da pressão estática. /NOTAS: Os acessórios válvula de 3 vias com atuador ON/OFF e tabuleiro de condensados, são fornecidos instalados de fábrica. /Ligações hidráulicas standard à DIREITA (de frente para o VC), sob pedido as ligações hidráulicas poderão ser à esquerda. /Versões com motor DC inclui válvula de 3 vias on/off, tab. Aux. Cond, filtro EU2, adicionar o preço do comando por cabo ATW-EC (para comando iKW ou EKW obrigatório a placa iHB). /Capacidades: As capacidades indicadas na tabela acima são nominais; /Arrefecimento: água a 7°C, com ΔT=5K. Para temperatura ambiente de 27°C, HR=50%; /Aquecimento: água a 45°C, com ΔT=5K. Para uma temperatura ambiente de 20°C. /Ventiloconvectores dimensionados para uma perda de carga de 50Pa.



Acessórios para HWD2

REFERÊNCIAS	DESCRIÇÃO	PVR
Comando		
5549097151	Controlo remoto avançado display táctil 3,9" Smart 1C (sonda de água opcional)	280€
5549097152	Sonda temperatura da água p/ Smart 1C	10€
Comandos remotos		
5549050000	Kit comando remoto p/ cabo ATW ¹⁾	100€
5549061400	Kit comando remoto p/ cabo ATW-EC	100€
5549050400	Kit comando remoto p/ cabo EKW ²⁾⁴⁾	110€
5549092500	Kit comando remoto p/ cabo, digital c/ display (programação semanal) iKW ²⁾⁴⁾	150€
7349054000	Kit comando remoto por infravermelhos IR ³⁾	140€
Controlo		
5549050900	Placa eletrónica HB (motores AC)	160€
5549076100	Placa eletrónica iHB (motores DC)	160€
5549051600	Placa RS 485 p/ Modbus ³⁾	70€
5549058300	Kit BUS-ADAPTOR	100€
5549058200	Kit SPB	80€
Filtros		
A208	Filtro simples EU2 (102/202/302)	30€
A208	Filtro simples EU2 (402/502/602)	30€
A208	Filtro simples EU2 (702/802/902)	40€
Válvulas de 3 vias		
5549063700	Válvula de 3 vias, DN3/4" ON/OFF (p/ 102)	140€
5549063800	Válvula de 3 vias, DN3/4" ON/OFF (p/ 202/302/402)	210€
5549063900	Válvula de 3 vias, DN3/4" ON/OFF (p/ 502 a 902)	210€
Tabuleiro de condensados		
5549067500	Tabuleiro auxiliar de condensados vertical	30€
5549067600	Tabuleiro auxiliar de condensados horizontal	30€
Pés para versão de chão carroçado		
A273	Isolamento acústico 6mm - 2db(A) (p/ 102 a 302)	100€
A273	Isolamento acústico 6mm - 2db(A) (p/ 402 a 602)	120€
A273	Isolamento acústico 6mm - 2db(A) (p/ 702 a 902)	130€
Atenuador acústico - Linha de insuflação		
5549075200	Atenuador acústico - linha de insuflação (p/ 102 a 302)	230€
5549075300	Atenuador acústico - linha de insuflação (p/ 402 a 602)	300€
5549075400	Atenuador acústico - linha de insuflação (p/ 702 a 902)	360€
Atenuador acústico - Linha de retorno		
5549075200	Atenuador acústico - linha de retorno (p/ 102 a 302)	230€
5549075300	Atenuador acústico - linha de retorno (p/ 402 a 602)	300€
5549075400	Atenuador acústico - linha de retorno (p/ 702 a 902)	360€
Apoio com resistência elétrica		
A401	Resistência elétrica de 700W	190€
A403	Resistência elétrica de 1000W	190€
A405	Resistência elétrica de 1500W	220€
A407	Resistência elétrica de 2000W	220€
A411	Resistência elétrica de 3000W (p/ 702/802/902)	250€
4 tubos*		
5549075700	Bateria adicional p/ solução a 4 tubos (p/ 102/202)	170€
5549075800	Bateria adicional p/ solução a 4 tubos (p/ 402/502)	210€
5549075900	Bateria adicional p/ solução a 4 tubos (p/ 702/802)	280€
Válvula de 3 vias p/ bateria adicional		
5549064000	Vál. De 3 vias ADICIONAL 4T, DN3/4", ON/OFF - PWM KV2 (p/102)	120€
5549064100	Vál. De 3 vias ADICIONAL 4T, DN3/4", ON/OFF - PWM KV4 (p/202/402)	190€
5549064200	Vál. De 3 vias ADICIONAL 4T, DN3/4", ON/OFF - PWM KV6 (p/502/602/802)	200€

NOTAS: Todos os opcionais, a integrar no ventiloconvetor, podem e devem vir instalados de fábrica./1) Obrigatório considerar o kit SPB./2) Obrigatório considerar a placa iHB (motores DC). /3) Obrigatório considerar a placa (i)HB./ 4) Obrigatório o uso do kit SPB p/ os tamanhos 702/704, 802/404, 902./ *Consulte-nos para outros acessórios. Existe uma vasta gama de acessórios. / O novo controlador Smart 1C é compatível com todos os ventiloconvectores, sem necessidade de associar qualquer placa adicional, para mais informações contactar a Mitsubishi Electric.



a-CXW

Ventiloconvectores do tipo cassete. Motores AC.
Soluções para 2 e 4 tubos.

MODELO	DIMENSÕES (mm) [L x A x P]	ARREF. [kW]			AQUEC. [kW]			PVR VC	PVR COM VÁLVULA DE 3 VIAS	
		VEL. MIN.	VEL. MÉD.	VEL. MÁX.	VEL. MIN.	VEL. MÉD.	VEL. MÁX.			
Motores AC 	Cassete									
	a-CXW 2T 0402	575 x 275 x 575	1,36	1,74	2,12	1,35	1,77	2,18	990€	1.140€ **
	a-CXW 2T 0502	575 x 275 x 575	1,96	2,50	2,86	1,82	2,39	2,76	1.060€	1.210€ **
	a-CXW 2T 0602	575 x 275 x 575	2,40	3,56	4,62	2,10	3,24	4,30	1.140€	1.290€ **
	a-CXW 2T 0702	575 x 275 x 575	3,13	4,13	5,36	2,82	3,79	5,06	1.200€	1.350€ **
	a-CXW 2T 0802	820 x 303 x 820	4,49	5,24	6,56	4,24	4,98	6,42	1.480€	1.690€ **
	a-CXW 2T 1102	820 x 303 x 820	5,65	7,22	10,10	4,88	6,34	9,12	1.620€	1.830€ **
a-CXW 2T 1202	820 x 303 x 820	5,65	9,01	11,80	5,08	8,45	11,50	1.640€	1.850€ **	

NOTA: Os ventiloconvectores são fornecidos com grelha de ABS. Versão a 4 tubos sob consulta. **Inclui válvula de 3 vias on/off, adicionar o comando ATW (para motores AC), para comando iKW considerar adicionalmente a placa iHB. / **Capacidades:** As capacidades indicadas na tabela acima são nominais; **Arrefecimento:** água a 7°C, com ΔT=5K. Para temperatura ambiente de 27°C. HR=50%; **Aquecimento:** água a 45°C, com ΔT=5K. Para uma temperatura ambiente de 20°C

i-CXW

Ventiloconvectores do tipo cassete. Motores DC Inverter.
Soluções para 2 e 4 tubos.

MODELO	DIMENSÕES (mm) [L x A x P]	ARREF. [kW]			AQUEC. [kW]			PVR VC	PVR COM VÁLVULA DE 3 VIAS	
		VEL. MIN.	VEL. MÉD.	VEL. MÁX.	VEL. MIN.	VEL. MÉD.	VEL. MÁX.			
Motores DC 	Cassete									
	i-CXW 2T 0502	575 x 275 x 575	1,84	2,16	2,74	1,85	2,21	2,85	1.320€	1.480€ **
	i-CXW 2T 0602	575 x 275 x 575	2,24	3,05	4,33	2,12	2,97	4,33	1.430€	1.580€ **
	i-CXW 2T 0702	575 x 275 x 575	2,55	3,87	5,02	2,46	3,83	5,09	1.490€	1.640€ **
	i-CXW 2T 0802	820 x 303 x 820	4,20	5,14	6,33	4,26	5,29	6,67	1.810€	2.010€ **
	i-CXW 2T 1102	820 x 303 x 820	5,28	7,71	10,80	4,89	7,31	10,50	1.970€	2.180€ **

NOTA: Os ventiloconvectores são fornecidos com grelha de ABS. Versão a 4 tubos sob consulta. **Inclui válvula de 3 vias on/off, adicionar o comando ATW-EC (para motores DC), para comando EKW ou iKW considerar adicionalmente a placa iHB. / **Capacidades:** As capacidades indicadas na tabela acima são nominais; **Arrefecimento:** água a 7°C, com ΔT=5K. Para temperatura ambiente de 27°C. HR=50%; **Aquecimento:** água a 45°C, com ΔT=5K. Para uma temperatura ambiente de 20°C

Acessórios para CXW

REFERÊNCIAS	DESCRIÇÃO	PVR
	Comando	
5549097151	Controlo remoto avançado display táctil 3,9" Smart 1C	280€
5549097152	Sonda temperatura da água p/ Smart 1C	10€
	Comando mural para motores AC	
7349036400	Kit ATW - Comando eletromecânico de parede	100€
	Comando mural para motores DC	
554 906 1400	Kit comando ATW-EC	100€
7349050100	Kit EKW - Comando eletrónico de parede ¹⁾	120€
554 906 2500	Kit IKW - Comando eletrónico de parede, com visor LCD ¹⁾	150€
7349054000	IR - Comando remoto ¹⁾	140€
	Placa eletrónica de controlo	
A099	Placa eletrónica HB (p/ motor AC)	200€
A101	Placa eletrónica iHB (p/ motor DC)	190€
A171	Placa adicional RS 485 (MODBus)	80€
	Outros acessórios	
5569010300	Ligação para Ar Novo 0502 a 0702	20€
556905 4800	Ligação para conduta, modelos 0502 a 0702	20€
556905 4900	Ligação para conduta, modelos 0802 a 1102	40€
	Outros acessórios	
5569010100	Kit válvula de 3 vias, atuador on/off, p/ mod. 2T 0402÷0702	130€
5569010200	Kit válvula de 3 vias, atuador on/off, p/ mod. 2T 0802÷1202	180€
	Outros acessórios	
5549061100	Sonda temperatura ambiente para comando IR 2)	20€

NOTAS: 1) Obrigatório o uso da placa (i)HB. / Consulte-nos para outros acessórios. Versões a 4 tubos sob consulta.



i-MXW

Ventiloconvectores murais, com motor DC do tipo Inverter. Compactos e elegantes, que facilmente se enquadram em qualquer habitação.

MODELO	DIMENSÕES (mm) [L x A x P]	ARREF. [kW]			AQUEC. [kW]			PVR (SÓ VC)	PVR (3V E COMANDO IR)	
		VEL. MIN.	VEL. MÉD.	VEL. MÁX.	VEL. MIN.	VEL. MÉD.	VEL. MÁX.			
	Mural									
	i-MXW 10	880 x 322 x 212	1,17	1,58	2,00	1,25	1,77	2,33	770€	960€
	i-MXW 20	880 x 322 x 212	1,47	1,87	2,26	1,62	2,17	2,72	790€	980€
	i-MXW 30	1185 x 322 x 212	1,83	2,53	3,29	1,82	2,62	3,55	830€	1.040€
	i-MXW 40	1185 x 322 x 212	2,34	3,04	3,75	2,39	3,24	4,17	860€	1.070€

NOTAS: (VC - Ventiloconvector) / Válvula de 3 vias instalada de fábrica na unidade. / **Capacidades:** As capacidades indicadas na tabela acima são nominais e para a velocidade média das soluções identificadas (ou máxima nas soluções com motor DC); **Arrefecimento:** água a 7°C, com $\Delta T=5K$. Para temperatura ambiente de 27°C. HR=50%; **Aquecimento:** água a 45°C, com $\Delta T=5K$. Para uma temperatura ambiente de 20°C.

Acessórios para MXW

REFERÊNCIAS	DESCRIÇÃO	PVR
Comando		
5549097151	Controlo remoto avançado display táctil 3,9" Smart 1C	280€
5549097152	Sonda temperatura da água p/ Smart 1C	10€
Controlo		
B782	Placa eletrónica de controlo & gestão	180€
557 304 8200	Kit controlo remoto IR p/ MXW B	70€
554 906 1400	Comando mural ATW-EC CV	100€
556 902 0700	Comando mural programável iMW ⁽¹⁾	130€
Kit para gestão de controlo centralizado via ModBUS		
557 304 8000	Placa ModBUS p/ MXW T (só c/ comando IR)	50€
Válvulas de 3 vias com atuador On/Off		
557 304 8700	Kit válvula de 3 vias, ON-OFF p/ MXW 10÷20	110€
557 304 8800	Kit válvula de 3 vias, ON-OFF p/ MXW 30÷40	120€

NOTAS: Por norma estes acessórios vêm instalados de fábrica./1) A placa B782 é obrigatória para utilização do comando iMW.



DEPÓSITOS **EASYDAN**

Qualidade superior e grande capacidade

Depósitos com uma enorme variedade de capacidades, de 50L a 1000L, produzidos pela Videira, em aço inox Duplex 2205, com permutadores de calor 2,5 vezes maiores que os dos modelos standard, garantindo redução do tempo de preparação de AQS e baixa perda de carga, mesmo para caudais elevados.



Depósitos EASYDAN

Os modelos Easydan, produzidos pela Videira, são fabricados em aço inoxidável DX 2205 e estão especialmente preparados e desenhados para serem associados às bombas de calor da Mitsubishi Electric. Oferecem a garantia do melhor desempenho das bombas de calor na produção de AQS, proporcionado a melhor transferência de calor e elevada eficiência energética. Adicionalmente acompanham a fiabilidade e durabilidade das bombas de calor da Mitsubishi Electric.

Uma ampla gama de soluções, com depósitos convencionais de uma ou duas serpentinas, ou depósitos para produção instantânea de AQS e também depósitos de inércia.



Aço Duplex 2205

O aço inoxidável Duplex 2205, tem uma resistência superior à corrosão, elevada resistência a fissuras causadas pelo stress induzido por cloretos, mesmo a temperaturas elevadas, ideal para depósitos de produção AQS.

Principais características dos termoacumuladores INOX DUPLEX 2205 VIDEIRA

- Isolamento térmico em espuma rígida de poliuretano de 50 – 60 mm de espessura, sem CFC's e HCFC's
- Revestimento exterior Aço galvanizado DX51 pintado electrostaticamente
- Permutadores em aço inoxidável AISI 316L
- Inclui resistência elétrica
- Não necessitam de ânodo de magnésio
- Fornecidos com grupo hidráulico de segurança de 7 Bar

Modelo EASYDAN adequado para associação a bombas de calor, com permutadores instalados estrategicamente na base dos depósitos. Estes permutadores são 2,5 vezes maiores que as versões standard, com baixa perda de carga, permitindo tempos reduzidos na produção da AQS.

Os modelos com serpentina adicional interlaçada na serpentina principal, para associação de solar térmico, asseguram que a totalidade do volume de AQS é aquecida por ambas as fontes térmicas.

Resistência elétrica de apoio, para garantir desinfeção higiénica do depósito por choque térmico ou como back-up.

Depósito de AQS com 1 serpentina para Bomba de Calor

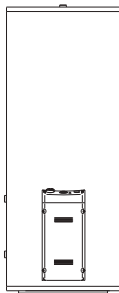

Características técnicas

CAPACIDADE			150L	200L	300L	500L	750L	1000L
Referência			EASYDAN AQS150	EASYDAN AQS200	EASYDAN AQS300	EASYDAN AQS500	EASYDAN AQS750	EASYDAN AQS1000
Dimensões	Ø x altura	mm	550 x 1120	550 x 1420	620 x 1570	710 x 1960	1020 x 1850	1020 x 2200
Capacidade útil		L	142	188	274	476	709	1040L
Construção da cuba			Aço inoxidável DUPLEX 2205			Aço inoxidável AISI 316L		
Construção do permutador			Aço inoxidável AISI 316L			Aço inoxidável AISI 316L		
Área de permuta		m²	1,60	2,50	3,30	4,00	6,00	6,00
Volume da permuta		L	7,3	11,4	15,0	18,2	48,4	48,4
Apoio elétrico		W / V	1.500W / 230V	1.500W / 230V	2.000W / 230V	3.000W / 230V	10.000W / 400V	10.000W / 400V
Pressão máxima de serviço			6 bar	6 bar	6 bar	6 bar	6 bar	6 bar
Temperatura máxima de trabalho		°C	85°C	85°C	85°C	85°C	85°C	85°C
Classe energética			C	C	C	C	C	C
Perdas permanentes de energia		W	63	77	94	111	121	124
Isolamento térmico			50mm poliuretano expandido sem CFC's			100mm poliuretano flexível		
Revestimento exterior			Aço Galvanizado DX51D pintado electrostaticamente (9010)			PVC		
PVR			1.500€	1.800€	2.400€	3.100€	7.750€	8.150€

Depósito de AQS com 2 serpentinas (Solar + BC)

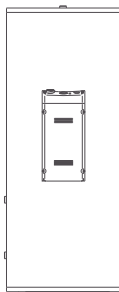

Especificações

CAPACIDADE			150L	200L	300L	500L	750L	1000L
Referência			EASYDAN AQS150S	EASYDAN AQS200S	EASYDAN AQS300S	EASYDAN AQS500S	EASYDAN AQS750S	EASYDAN AQS1000S
Dimensões	Ø x altura	mm	550 x 1120	550 x 1420	620 x 1570	710 x 1960	1020 x 1850	1020 x 2200
Capacidade útil		L	139	181	267	465	685	1007
Construção da cuba			Aço inoxidável DUPLEX 2205			Aço inoxidável AISI 316L		
Construção do permutador			Aço inoxidável AISI 316L			Aço inoxidável AISI 316L		
Área de permuta BC		m²	1,60	2,50	3,30	4,00	6,00	6,00
Volume da permuta BC		L	7,3	11,4	15,0	18,2	48,4	48,4
Área de permuta SOLAR		m²	0,67	0,77	1,32	2,10	2,50	3,50
Volume da permuta SOLAR		L	3,1	3,5	6,0	9,8	20,2	28,2
Apoio elétrico		W / V	1.500W / 230V	1.500W / 230V	2.000W / 230V	3.000W / 230V	10.000W / 400V	10.000W / 400V
Pressão máxima de serviço			6 bar	6 bar	6 bar	6 bar	6 bar	6 bar
Temperatura máxima de trabalho		°C	85°C	85°C	85°C	85°C	85°C	85°C
Classe energética			C	C	C	C	C	C
Perdas permanentes de energia		W	63	77	94	111	121	124
Isolamento térmico			50mm poliuretano expandido sem CFC's			100mm poliuretano flexível		
Revestimento exterior			Aço Galvanizado DX51D pintado electrostaticamente (9010)			PVC		
PVR			1.750€	2.100€	2.750€	3.600€	8.700€	9.200€

Depósito TT - 2 depósitos num único elemento (AQS e INÉRCIA)

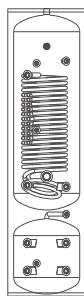

Especificações

CAPACIDADE DE AQS/INÉRCIA			200L/60L	300L/90L
Referência			EASYDAN TT200-60	EASYDAN TT300-90
Capacidade total (AQS/Inércia)		L	200/60	300/90
Dimensões		Ø x altura	550 x 1980	620 x 2150
Construção da cuba de AQS			Aço inoxidável DUPLEX 2205	
Capacidade depósito de inércia		L	60	90
Construção da cuba da inércia			Aço inoxidável DUPLEX LDX 2101	
Construção do permutador auxiliar			Aço inoxidável AISI 316L	
Área de permuta		m ²	2,50	3,00
Volume da permuta		L	11,4	13,6
Apoio elétrico		W / V	1.500W / 230V	2.000W / 230V
Pressão máxima de serviço			6 bar	6 bar
Temperatura máxima de trabalho		°C	85°C	85°C
Classe energética			C	C
Perdas permanentes de energia		W	79	96
Isolamento térmico			50mm poliuretano expandido sem CFC's	
Revestimento exterior			Aço Galv. DX51D pintado electrost. (9010)	
PVR			2.500€	3.100€

NOTAS: Os depósitos estão hidráulicamente separados.



Produção instantânea de AQS

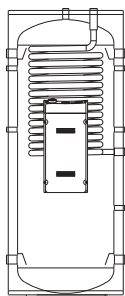

Características técnicas

CAPACIDADE			300L	500L
Referência			EASYDAN INST300	EASYDAN INST500
Dimensões	Ø x altura	mm	620 x 1570	710 x 1960
Capacidade útil			274	476
Construção da cuba			Aço inoxidável DUPLEX LDX 2101	
Construção do permutador			Aço inoxidável AISI 316L	
Área de permuta instantânea	m ²		2,50	3,45
Volume da permuta	L		15,0	18,2
Apoio elétrico	W / V		2.000W / 230V	3.000W / 230V
Pressão máxima de serviço			6 bar	6 bar
Temperatura máxima de trabalho			85°C	85°C
Classe energética			C	C
Perdas permanentes de energia			94	111
Isolamento térmico			50mm poliuretano expand. s/ CFC's	
Revestimento exterior			Aço Galvan. DX51D pintado electrost. (9010)	
PVR			1.950€	2.650€

AQS instantânea com serpentina solar

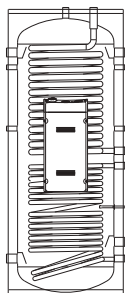

Especificações

CAPACIDADE			300L	500L
Referência			EASYDAN INST300S	EASYDAN INST500S
Dimensões	Ø x altura	mm	620 x 1570	710 x 1960
Capacidade útil			274	476
Construção da cuba			Aço inoxidável DUPLEX LDX 2101	
Construção do permutador			Aço inoxidável AISI 316L	
Área de permuta instantânea	m ²		2,50	3,45
Volume da permuta	L		15,0	18,2
Área de permuta solar	m ²		1,32	2,10
Volume da permuta solar	L		6,0	9,8
Apoio elétrico	W / V		2.000W / 230V	3.000W / 230V
Pressão máxima de serviço			6 bar	6 bar
Temperatura máxima de trabalho			85°C	85°C
Classe energética			C	C
Perdas permanentes de energia			94	111
Isolamento térmico			50mm poliuretano expand. s/ CFC's	
Revestimento exterior			Aço Galvan. DX51D pintado electrost. (9010)	
PVR			2.300€	3.150€

Inércia VS

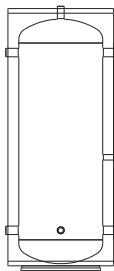

Características técnicas

CAPACIDADE			50L	100L	200L	300L	500L
Dimensões	Ø x altura	mm	500 x 620	550 x 860	550 x 1420	620 x 1570	710 x 1960
Capacidade útil		L	50	100	199	292	498
Construção da cuba	Aço inoxidável DUPLEX LDX 2101						
Ligação circuito trabalho			1" F	1" F	1" 1/2 F	1" 1/2 F	1" 1/2 F
Ligação para purga			1/2" F	1/2" F	1/2" F	1/2" F	1/2" F
Ligação sonda de temperatura			1/2" F	1/2" F	1/2" F	1/2" F	1/2" F
Ligação de esgoto			1/2" F	1/2" F	1/2" F	1/2" F	1/2" F
Pressão máxima de serviço			6 bar	6 bar	6 bar	6 bar	6 bar
Temperatura máxima de trabalho		°C	85°C	85°C	85°C	85°C	85°C
Classe energética			B	B	C	C	C
Perdas permanentes de energia		W	40	49	77	94	111
Isolamento térmico	50mm poliuretano expandido sem CFC's						
Revestimento exterior	Aço Galvanizado DX51D pintado electrostaticamente (9010)						
N.º DE LIGAÇÕES CIRCUITO DE TRABALHO			4				
	Referência		EASYDAN IN50-4	EASYDAN IN100-4	EASYDAN IN200-4	EASYDAN IN300-4	EASYDAN IN500-4
	PVR		520€	650€	830€	1.000€	1.600€
N.º DE LIGAÇÕES CIRCUITO DE TRABALHO			6				
	Referência		EASYDAN IN50-6	EASYDAN IN100-6	EASYDAN IN200-6	EASYDAN IN300-6	EASYDAN IN500-6
	PVR		550€	670€	870€	1.050€	1.650€

Inércia com serpentina VS

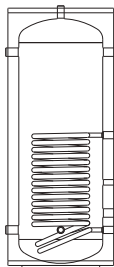

Características técnicas

CAPACIDADE			100L	200L	300L	500L
Dimensões	Ø x altura	mm	550 x 860	550 x 1420	620 x 1570	710 x 1960
Capacidade útil		L	100	199	292	486L
Construção da cuba	Aço inoxidável DUPLEX LDX 2101					
Construção do permutador auxiliar	Aço inoxidável AISI 316L					
Área de permuta		m²	0,50	0,77	1,32	2,13
Volume da permuta		L	7,3	11,4	15,0	-
Ligação circuito trabalho			1" F	1" 1/2 F	1" 1/2 F	1" 1/2 F
Ligação para purga			1/2" F	1/2" F	1/2" F	1/2" F
Ligação sonda de temperatura			1/2" F	1/2" F	1/2" F	1/2" F
Ligação de esgoto			1/2" F	1/2" F	1/2" F	1/2" F
Pressão máxima de serviço			6 bar	6 bar	6 bar	6 bar
Temperatura máxima de trabalho		°C	85°C	85°C	85°C	85°C
Classe energética			B	C	C	C
Perdas permanentes de energia		W	49	77	94	111
Isolamento térmico	50mm poliuretano expandido sem CFC's					
Revestimento exterior	Aço Galvanizado DX51D pintado electrostaticamente (9010)					
N.º DE LIGAÇÕES CIRCUITO DE TRABALHO			4			
	Referência		EASYDAN IN100S-4	EASYDAN IN200S-4	EASYDAN IN300S-4	EASYDAN IN500S-4
	PVR		750€	1.000€	1.250€	2.150€
N.º DE LIGAÇÕES CIRCUITO DE TRABALHO			6			
	Referência		EASYDAN IN100S-6	EASYDAN IN200S-6	EASYDAN IN300S-6	EASYDAN IN500S-6
	PVR		770€	1.050€	1.300€	2.200€

Gama **Lossnay**

Ar novo com a máxima qualidade e eficiência



Série Doméstica • Modelo Mural, VL-80EU5-E



MODELO		VL-80EU5-E
PVR		420€
Comando		Interruptor mural (não fornecido)
Caudal máximo do ar	m³/h	80
Rendimento sensível máximo	%	70
Pressão sonora máxima	dB(A)	38
Alimentação elétrica	F, V, Hz	~1, 220-240, 50Hz / 220, 60Hz
Consumo elétrico máximo	W	34
Dimensões (Altura x Largura x Profundidade)	mm	265 x 620 x 200*
Secção para conduta	mm	ø75/ø75
Conjunto filtros standards		Filtro G4 (EN779:2012) / 60% simples (ISO16890:2016)
Peso	kg	8,8

NOTA: *Apenas módulo interior

Acessórios

DESCRIÇÃO	MODELO	COMPATIBILIDADE	PVR
Filtro de substituição G4 (EN779:2012) / Simples 60% (ISO16890:2016)	P-80F-E	VL-80	30€
Filtro de elevada eficiência M6 (EN779:2012) / ePM10 80% (ISO16890:2016)	P-80HF-E	VL-80	50€



Série Doméstica • Modelos verticais



MODELO		VL-250CZPVU-R-E	VL-250CZPVU-L-E	VL-350CZPVU-R-E	VL-350CZPVU-L-E	VL-500CZPVU-R-E	VL-500CZPVU-L-E
	PVR	1.650€	1.650€	2.050€	2.050€	2.750€	2.750€
Ligações aerólicas (admissão e exaustão)		Direita	Esquerda	Direita	Esquerda	Direita	Esquerda
Caudal máximo do ar	m³/h	250	250	320	320	500	500
Pressão estática disponível	Pa	150	150	150	150	200	200
Rendimento sensível máximo (SP1)	%	90	90	90	90	92%	92%
Classe energética		A+	A+	A+	A+	A+	A+
Pressão sonora na velocidade máxima	dB(A)	31	31	35	35	37	37
Alimentação elétrica	F, V, Hz	~1, 220-240, 50Hz / 220, 60Hz		~1, 220-240, 50Hz / 220, 60Hz		~1, 220-240, 50Hz / 220, 60Hz	
Consumo elétrico máximo	W	106	106	155	155	275	275
Dimensões (Altura x Largura x Profundidade)	mm	565 x 595 x 356	565 x 595 x 356	623 x 658 x 432	623 x 658 x 432	632 x 725 x 556	632 x 725 x 556
Secção para conduta	mm	ø125	ø125	ø150	ø150	ø180	ø180
Conjunto filtros standards		Filtro G3 (EN779:2012) / 55% simples (ISO16890) p/ VL-250		Filtro G3 (EN779:2012) / 55% simples (ISO16890) p/ VL-350		Filtro G3 (EN779:2012) / 55% simples (ISO16890) p/ VL-500	
Peso	kg	26	26	32	32	39	39

NOTA: Comando incluído. Compatível com MELCloud (MAC-587IF).

Acessórios

MODELO	DESCRIÇÃO	PVR
Sensores		
P-09CSW-E	Sensor de CO2, mural, para VL-250/350/500 NOVO	420€
P-09HSD-E	Sensor de humidade, de conduta, para VL-250/350/500 NOVO	250€
Filtros simples de substituição		
P-250F-E	Filtro de substituição G3 (EN779:2012) / 55% simples (ISO16890) p/ VL-250	40€
P-350F-E	Filtro de substituição G3 (EN779:2012) / 55% simples (ISO16890) p/ VL-350	50€
P-500F-E	Filtro de substituição G3 (EN779:2012) / 55% simples (ISO16890) p/ VL-500	60€
Filtros standard G4		
P-250SF-E	Filtro G4 (EN779:2012) / 90% simples (ISO16890) p/ VL-250	80€
P-350SF-E	Filtro G4 (EN779:2012) / 90% simples (ISO16890) p/ VL-350	90€
P-500SF-E	Filtro G4 (EN779:2012) / 90% simples (ISO16890) p/ VL-500	100€
Filtros alta eficiência M6 p/ partículas 10µm		
P-250MF-E	Filtro de alta eficiência M6 (EN779:2012) / ePM10 80% (ISO16890) p/ VL-250	100€
P-350MF-E	Filtro de alta eficiência M6 (EN779:2012) / ePM10 80% (ISO16890) p/ VL-350	110€
P-500MF-E	Filtro de alta eficiência M6 (EN779:2012) / ePM10 80% (ISO16890) p/ VL-500	120€
Filtros alta eficiência M6 p/ partículas 2,5µm		
P-250PF-E	Filtro de alta eficiência M6 (EN779:2012) / ePM2.5 50% (ISO16890) p/ VL-250	110€
P-350PF-E	Filtro de alta eficiência M6 (EN779:2012) / ePM2.5 50% (ISO16890) p/ VL-350	120€
P-500PF-E	Filtro de alta eficiência M6 (EN779:2012) / ePM2.5 50% (ISO16890) p/ VL-500	130€
Filtros alta eficiência p/ partículas 1µm		
P-250PFH-E	Filtro de alta eficiência ePM1 55% (ISO16890:2016) p/ VL-250	130€
P-350PFH-E	Filtro de alta eficiência ePM1 55% (ISO16890:2016) p/ VL-350	150€
P-500PFH-E	Filtro de alta eficiência ePM1 55% (ISO16890:2016) p/ VL-500	160€
Filtros NO2		
P-250NF-E	Filtro de alta eficiência NO2 90% p/ VL-250	130€
P-350NF-E	Filtro de alta eficiência NO2 90% p/ VL-350	140€
P-500NF-E	Filtro de alta eficiência NO2 90% p/ VL-500	150€
Acessórios diversos		
P-RCC-E	Tampa estética para o lugar do comando se instalado fora do VL	10€
P-250SB-E	Atenuador acústico p/ VL-250	800€
P-350SB-E	Atenuador acústico p/ VL-350	1.000€
P-500SB-E	Atenuador acústico p/ VL-500	1.300€

O VL-CZPVU é um sistema de ventilação eficiente (ErP A+), reduzindo perdas de energia e custos. Ajusta automaticamente a ventilação conforme a temperatura exterior e pode ser controlado por sensores de humidade, CO2 ou interruptores, adaptando o caudal de ar à ocupação e qualidade do ar.

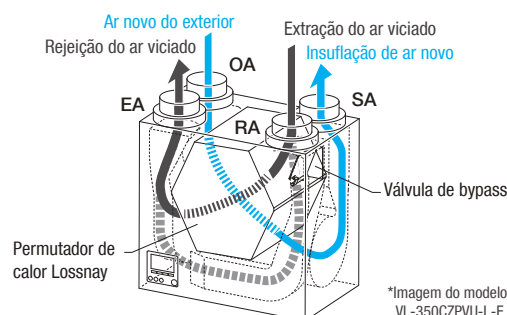

*Imagem do modelo VL-350CZPVU-L-E

Série LGH-15RVX3-E~200RVX3-E • Permutador entálpico



MODELO		LGH-15RVX3-E	LGH-25RVX3-E	LGH-35RVX3-E	LGH-50RVX3-E	LGH-65RVX3-E	LGH-80RVX3-E	LGH-100RVX3-E	LGH-160RVX3-E	LGH-200RVX3-E
PVR		890€	1.250€	1.750€	2.100€	2.600€	3.200€	3.550€	5.750€	6.380€
Caudal máximo do ar	m³/h	150	250	350	500	650	800	1000	1600	2000
Pressão estática (caudal máximo)	Pa	120	120	160	150	150	170	190	170	170
Rendimento sensível máximo (aquec. / arref.) (SP1)	%	81,5 / 78	88 / 85	82 / 79	75 / 73	82 / 80	80 / 78	83,5 / 82,5	80 / 78	83,5 / 82,5
Rendimento entálpico máximo (aquec. / arref.) (SP1)	%	80,5 / 68	84 / 73	80 / 69,5	73 / 65	80 / 69	73,5 / 68	75,5 / 71,5	73,5 / 68	76 / 70
Pressão sonora	dBA	27	30,5	30,5	35	37,5	39	40	41	41,5
Alimentação elétrica	F, V, Hz	~1, 220-240, 50Hz / 220, 60Hz								
Corrente máxima	A	0,57	0,81	1,37	1,76	2,37	3,23	3,77	4,74	5,4
Consumo elétrico	W	55	75	120	185	245	343	438	687	855
Dimensões (Altura x Largura x Profundidade)	mm	289 x 610 x 780	289 x 735 x 780	331 x 874 x 888	331 x 1.016 x 888	404 x 954 x 908	404 x 1.004 x 1144	404 x 1.231 x 1.144	808 x 1.004 x 1.045	808 x 1.231 x 1.144
Secção para conduta	mm	ø97,5	ø160	ø160	ø200	ø200	ø250	ø250	ø250	ø250
Conjunto filtros standards	Standard 60% (segundo ISO16890:2016)									
Peso	kg	20	22	30	33	41	47	53	98	110
Typo de instalação	Horizontal / Vertical								Horizontal	
PVR (Comando PZ-62DR-E)		170€	170€	170€	170€	170€	170€	170€	170€	170€

NOTA: Ao preço das unidades acresce o valor do comando PZ-62DR-E. / Disponíveis dois sensores de CO2 - versão mural PZ-70CSW-E e versão para conduta PZ-70CSD-E (consultar preços na página 106). / Unidades LOSSNAY são no mínimo 95% herméticos (EN13141-7: 2021 / caudal de referência). Permite instalação na vertical (exceto modelo 160 e 200).

Série LGH-16~250RVXT3-E • Permutador entálpico (altura de 500mm)



MODELO		LGH-160RVXT3-E	LGH-200RVXT3-E	LGH-250RVXT3-E
PVR		6.250€	6.900€	8.900€
Caudal máximo do ar	m³/h	1600	2000	2500
Rendimento sensível máximo (aquec. / arref.) (SP1)	%	88,0 / 83,0	86,0 / 82,0	84,0 / 81,0
Rendimento entálpico máximo (aquec. / arref.) (SP1)	%	85,5 / 78,0	84,5 / 75,0	81,5 / 73,0
Pressão sonora	dBA	38	40	44
Pressão estática disponível	Pa	190	190	190
Alimentação elétrica	F, V, Hz	~1, 220-240, 50Hz / 220, 60Hz		~1, 220-240, 50Hz / 220, 60Hz
Corrente máxima	A	2,9	3,9	5
Consumo elétrico máximo	W	1,59	1,88	2,09
Dimensões (Altura x Largura x Profundidade)	mm	500 x 1.600 x 2000	500 x 1.600 x 2000	500 x 1.600 x 2.000
Secção para conduta (Altura x Largura)	mm	Consultar manual		
Conjunto filtros standards	Standard 60% (segundo ISO16890:2016)			
Peso	kg	172	172	198
PVR (Comando PZ-62DR-E)		170€	170€	170€

NOTA: Ao preço das unidades acresce o valor do comando PZ-62DR-E. / Disponíveis dois sensores de CO2 - versão mural PZ-70CSW-E e versão para conduta PZ-70CSD-E (consultar preços na página 106). / Placa para saída de sinais PZ-4GS-E (consulta preço). / Unidades LOSSNAY são no mínimo 95% herméticos (EN13141-7: 2021 / caudal de referência).

Série LGH-RVS-E • Permutador sensível



MODELO		LGH-50RVS-E	LGH-80RVS-E	LGH-100RVS-E
PVR		2.400€	3.700€	4.100€
Caudal máximo do ar	m³/h	500	800	1000
Rendimento sensível máximo SP1	%	93	90	90
Pressão sonora	dBA	33	36	37
Pressão estática disponível	Pa	150	170	190
Alimentação elétrica	F, V, Hz	~1, 220-240, 50Hz / 220, 60Hz		~1, 220-240, 50Hz / 220, 60Hz
Corrente máxima	A	2,2	3,7	4,2
Consumo elétrico máximo	W	190	325	445
Dimensões (Altura x Largura x Profundidade)	mm	465 x 1.001 x 969	465 x 1.051 x 1.179	465 x 1.279 x 1.179
Secção nominal das bocas	mm	ø200		ø250
Conjunto filtros standards (Insuflação / Exaustão)	G3 (EN779:2012) / 50% simples (ISO16890)			
Peso	kg	55	63	73
PVR (Comando PZ-62DR-E)		170€	170€	170€

NOTA: Ao preço das unidades acresce o valor do comando PZ-62DR-E. / Disponíveis dois sensores de CO2 - versão mural PZ-70CSW-E e versão para conduta PZ-70CSD-E (consultar preços na página 106). / Unidades LOSSNAY são no mínimo 95% herméticos (EN13141-7: 2021 / caudal de referência).

Acessórios

MODELO	DESCRIÇÃO	PVR
Comando e controlo		
PZ-62DR-E	Controlador 2ª geração p/ LOSSNAY (RVX3/RVS)	170€
PZ-43SMF-E	Comando simplificado para p/ LOSSNAY (RVX3/T3)	150€
PZ-4GS-E	Placa de sinais externos (LGH-RVX3)	50€
Sensor de CO2 p/ LGH-RVS/RVX3		
PZ-70CSD-E	Sensor de CO ₂ de conduta para Lossnay (RVX3/RVS)	360€
PZ-70CSW-E	Sensor de CO ₂ mural para Lossnay (RVX3/RVS)	420€
Filtros		
LGH-RVX3-E - Filtros simples standard (Insuflação e exaustão) (substituição)		
PZ-15RF3-E	Filtro de substituição / 60% simples (ISO16890:2016) p/ LGH-15RVX3-E	60€
PZ-25RF3-E	Filtro de substituição / 60% simples (ISO16890:2016) p/ LGH-25RVX3-E	70€
PZ-35RF3-E	Filtro de substituição / 60% simples (ISO16890:2016) p/ LGH-35RVX3-E	90€
PZ-50RF3-E	Filtro de substituição / 60% simples (ISO16890:2016) p/ LGH-50RVX3-E	90€
PZ-65RF3-E	Filtro de substituição / 60% simples (ISO16890:2016) p/ LGH-65RVX3-E	100€
PZ-80RF3-E	Filtro de substituição / 60% simples (ISO16890:2016) p/ LGH-80/160RVX3-E	110€
PZ-100RF3-E	Filtro de substituição / 60% simples (ISO16890:2016) p/ LGH-100/200RVX3-E	120€
LGH-RVX3-E - Filtros opcionais M6 (Insuflação)		
PZ-15RFM3-E	Filtro de alta eficiência M6 (EN779:2012) p/ LGH-15RVX3	140€
PZ-25RFM3-E	Filtro de alta eficiência M6 (EN779:2012) p/ LGH-25RVX3	150€
PZ-35RFM3-E	Filtro de alta eficiência M6 (EN779:2012) p/ LGH-35RVX3	170€
PZ-50RFM3-E	Filtro de alta eficiência M6 (EN779:2012) p/ LGH-50RVX3	170€
PZ-65RFM3-E	Filtro de alta eficiência M6 (EN779:2012) p/ LGH-65RVX3	180€
PZ-80RFM3-E	Filtro de alta eficiência M6 (EN779:2012) p/ LGH-80RVX3 e LGH-160RVX3 (pack 2 unidades)	200€
PZ-100RFM3-E	Filtro de alta eficiência M6 (EN779:2012) p/ LGH-100RVX3 e LGH-200RVX3 (pack 2 unidades)	230€
LGH-RVX3-E - Filtros ePM1 75% (Extração)		
PZ-15RFP3-E	Filtro especial alta eficiência ePM1 75% (ISO16890) p/ LGH-15RVX3	150€
PZ-25RFP3-E	Filtro especial alta eficiência ePM1 75% (ISO16890) p/ LGH-25RVX3	160€
PZ-35RFP3-E	Filtro especial alta eficiência ePM1 75% (ISO16890) p/ LGH-35RVX3	170€
PZ-50RFP3-E	Filtro especial alta eficiência ePM1 75% (ISO16890) p/ LGH-50RVX3	190€
PZ-65RFP3-E	Filtro especial alta eficiência ePM1 75% (ISO16890) p/ LGH-65RVX3	200€
PZ-80RFP3-E	Filtro especial alta eficiência ePM1 75% (ISO16890) p/ LGH-80/160RVX3	210€
PZ-100RFP3-E	Filtro especial alta eficiência ePM1 75% (ISO16890) p/ LGH-100/200RVX3	250€
LGH-RVX3-E - Filtros ePM1 75% (Extração)		
PZ-15RFH3-E	Filtro especial alta eficiência F8 p/ LGH-15RVX3	170€
PZ-25RFH3-E	Filtro especial alta eficiência F8 p/ LGH-25RVX3	180€
PZ-35RFH3-E	Filtro especial alta eficiência F8 p/ LGH-35RVX3	200€
PZ-50RFH3-E	Filtro especial alta eficiência F8 p/ LGH-50RVX3	220€
PZ-65RFH3-E	Filtro especial alta eficiência F8 p/ LGH-65RVX3	230€
PZ-80RFH3-E	Filtro especial alta eficiência F8 p/ LGH-80/160RVX3	250€
PZ-100RFH3-E	Filtro especial alta eficiência F8 p/ LGH-100/200RVX3	280€
LGH-RVXT3-E - Filtros F8 (Insuflação)		
PZ-250TRF-E	Filtro de substituição G4 (EN779:2012) / 60% simples (ISO16890) p/ LGH-160/200/250RVXT3 (pack 4 unidades)	250€
LGH-RVXT3-E - Filtros ePM1 75% (Insuflação)		
PZ-250TPF-E	Filtro alta efic. F8 (EN779:2012) / (ePM1 75%/ePM2,5 80%/ePM10 95%) (ISO16890) p/ LGH-160/200/250RVXT3 (pack 2 unidades)	700€
LGH-RVS-E - Filtros simples standard (Insuflação e exaustão) (substituição)		
PZ-S50RF-E	Filtro de substituição G3 (EN779:2012) / 50% simples (ISO16890) p/ LGH-50RVS-E	90€
PZ-S80RF-E	Filtro de substituição G3 (EN779:2012) / 50% simples (ISO16890) p/ LGH-80RVS-E	110€
PZ-S100RF-E	Filtro de substituição G3 (EN779:2012) / 50% simples (ISO16890) p/ LGH-100RVS-E	120€
LGH-RVS-E - Filtros opcionais M6 (Insuflação)		
PZ-S50RFM-E	Filtro de alta eficiência M6 (EN779:2012) / ePM10 80% (ISO16890) p/ LGH-50RVS-E	160€
PZ-S80RFM-E	Filtro de alta eficiência M6 (EN779:2012) / ePM10 80% (ISO16890) p/ LGH-80RVS-E	200€
PZ-S100RFM-E	Filtro de alta eficiência M6 (EN779:2012) / ePM10 80% (ISO16890) p/ LGH-100RVS-E	230€
LGH-RVS-E - Filtros ePM1 75% (Extração)		
PZ-S50RFH-E	Filtro especial alta eficiência. F8 (EN779:2012) / (ePM1 65%/ePM2,5 75%/ePM10 90%) (ISO16890) p/ LGH-50RVS-E	220€
PZ-S80RFH-E	Filtro especial alta eficiência. F8 (EN779:2012) / (ePM1 65%/ePM2,5 75%/ePM10 90%) (ISO16890) p/ LGH-80RVS-E	250€
PZ-S100RFH-E	Filtro especial alta eficiência. F8 (EN779:2012) / (ePM1 65%/ePM2,5 75%/ePM10 90%) (ISO16890) p/ LGH-100RVS-E	280€



Exemplo de instalação do Lossnay

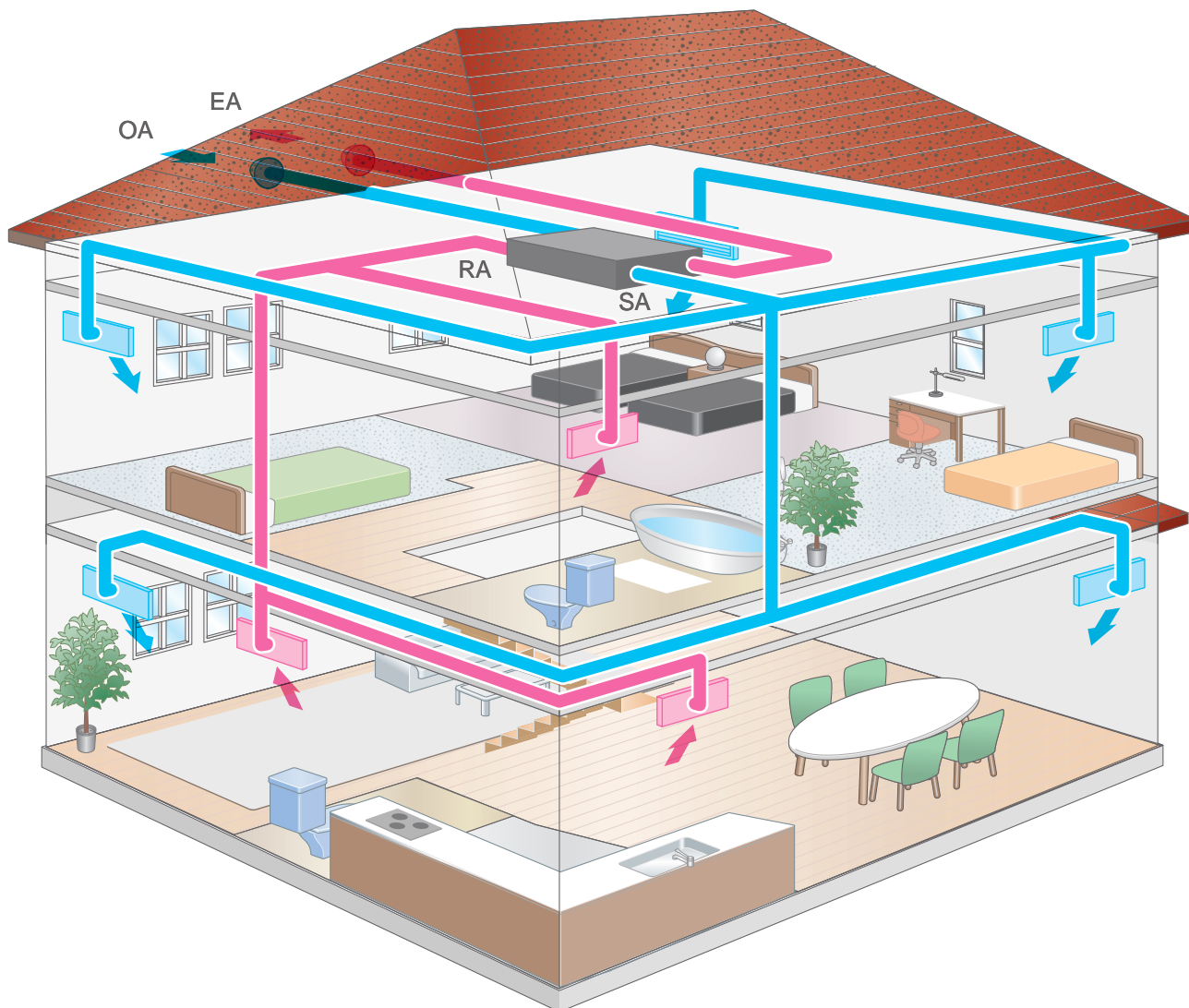

Permuta de calor total

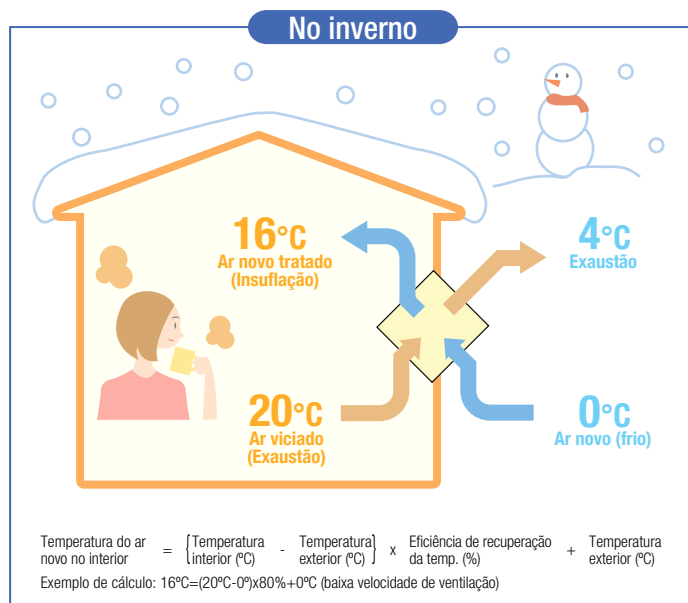
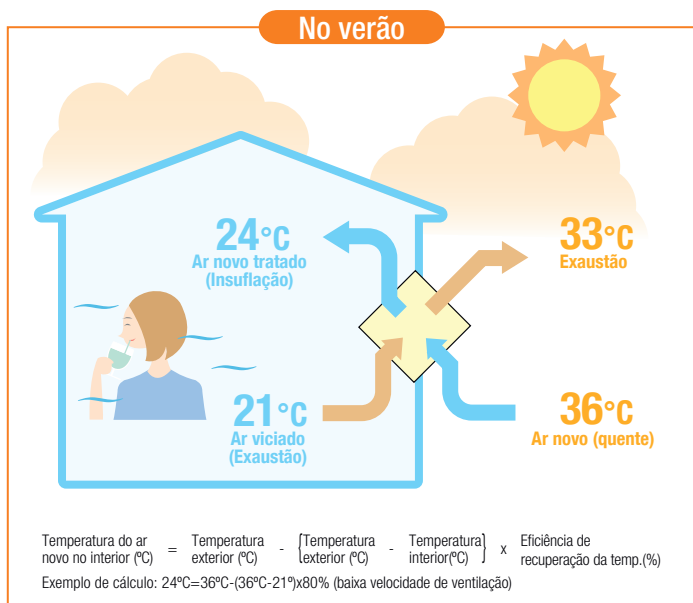

Gama Chillers





APLICAÇÕES CONFORTO & PROCESSO

- Chillers só Frio
- Bombas de Calor
- Bombas de Calor Polivalentes
- Sistemas de Gestão e Controlo

MECH-iS-G07 | MEHP-iS-G07



Formidáveis, em todos os aspetos

Chillers só frio e Bombas de Calor reversíveis ar/água com compressores Mitsubishi Electric do tipo scroll de velocidade variável e fluido refrigerante R32 com baixo GWP. De 50 a 220kW.

MECH-iS-G07 | MEHP-iS-G07

- | | | | | | | | | | |
|--|--|-----------------------------------|---|---|---|---|---|---|---|
| ① | ② | ③ | ④ | ⑤ | ① | ② | ③ | ④ | ⑤ |
| ① Marca: ME - Mitsubishi Electric | ② Tipo: CH - Chillers só Frio / HP - Bomba de calor | ③ Tecnologia: i - Inverter | ④ Tipo de compressor: S - Scroll | ⑤ Fluido refrigerante: G07 - R32 | | | | | |

MECH-iS-G07 e MEHP-iS-G07 são as novas gamas de Chillers só frio e bombas de calor da Mitsubishi Electric, concebidas com o maior cuidado em termos de qualidade e detalhes. Dedicadas a diversas aplicações, do conforto aos processos industriais ou de arrefecimento de TI, MECH-iS-G07 e MEHP-iS-G07 conseguem níveis superiores de eficiência energética e footprint reduzido.

Gama alargada

7 novos tamanhos desenvolvidos em 3 módulos compactos para se ajustarem a qualquer solicitação de carga térmica até 110kW, extensível até 220kW através da configuração opcional de módulo duplo, com ligação de dois módulos do mesmo tamanho.

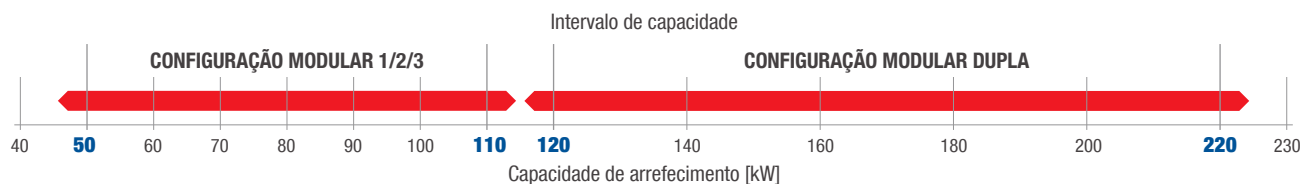

Enormes benefícios para todos os tipos de aplicações



Aplicações de Processo

- Amplo envelope de funcionamento até -12°C de temperatura de saída da água no evaporador, e até -20°C de temperatura de ar exterior
- Componentes com uma fiabilidade extremamente elevada
- Pontos de serviço totalmente acessíveis para uma manutenção mais fácil
- Estão disponíveis opções de deteção de fugas de fluido refrigerante
- Várias soluções de baterias exteriores, incluindo microcanal com tratamento com tratamento e-coating, Cu/Al, alhetas pré-pintadas, tratamentos Fin Guard Silver e hidrofílico (para MEHP-iS-G07)



Aplicações Conforto

- Desempenho de topo com cargas parciais
- Unidade extremamente silenciosa e compacta
- Amplo envelope de funcionamento até -20°C de temperatura do ar exterior; produção de água quente até 65°C no modo de bomba de calor
- Solução Plug & Play, possibilidade de incorporar kit de bombas + depósito de inércia
- Produção de água quente sanitária (para MEHP-iS-G07)
- Otimizado para o modo de aquecimento (MEHP-iS-G07)



IT Cooling

- MECH-iS-G07 combinado com unidades tipo CRAH (Computer Room Air Handler) cria um Sistema Mitsubishi Electric ideal para datacenters de pequena a média dimensão
- Possibilidade de operar com setpoint elevado, temperatura de saída da água no evaporador até 24°C
- Funções LAN com um máximo de 8 unidades
- Software HPC para otimizar a totalidade dos chillers + sistemas CRAHs
- Ampla disponibilidade de opções, ideal para este tipo de aplicação (dupla alimentação elétrica, arranque rápido, limite de capacidade, medição de energia térmica)

Quando o design se torna uma arte



Desempenho de vanguarda. Especialmente com carga parcial.

MECH-iS-G07 e MEHP-iS-G07 têm um desempenho brilhante especialmente sob condições de carga parcial, contribuindo assim na redução da fatura energética dos sistemas AVAC.

MECH-iS-G07	ATÉ	EER: 3.3	SEER: 5.6	SEPR HT: 6.5
MEHP-iS-G07	ATÉ	COP: 3.4	SEER: 4.6	SCOP LT: 4.6 SCOP MT: 3.5

EER – condições: evap. 12/7°C, ar 35°C - valores LÍQUIDOS [EN14511 - EN14825]
SEER – Regulamento (UE) N.2281/2016
SEPR-HT – Regulamento (UE) N.2281/2016

COP – condições: cond. 40/45°C, ar 7(6)°C - valores LÍQUIDOS [EN14511 - EN14825]
SCOP LT – Regulamento (UE) N.813/2013
SCOP MT – Regulamento (UE) N.813/2013



Baixo nível sonoro

Os melhores níveis sonoros da classe sem acessórios adicionais. As unidades MECH-iS-G07 e MEHP-iS-G07 são equipadas de série com envoltório acústico para compressores e kits hidrónicos.

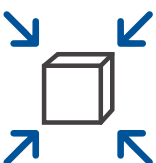

Footprint reduzido

Footprint reduzido, entre os melhores da categoria. A largura reduzida das unidades é ideal para o transporte de várias unidades, ao otimizar os espaços de expedição e a expedição com recurso a contentores.

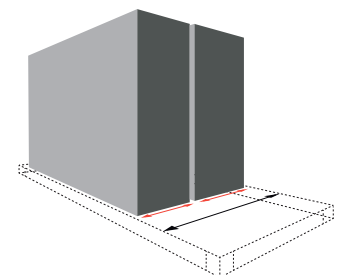

— Largura MECH(HP)
— Largura do Contentor

Amplo intervalo de funcionamento

Ao ultrapassarem os limites normais da maioria das bombas de calor e chillers, as gamas MECH-iS-G07 e MEHP-iS-G07 atingem temperaturas de água extremas, o que torna estas unidades ideais para múltiplas utilizações, das aplicações de Conforto ao Processo e ao IT Cooling.

Cumpe os requisitos mais importantes das aplicações

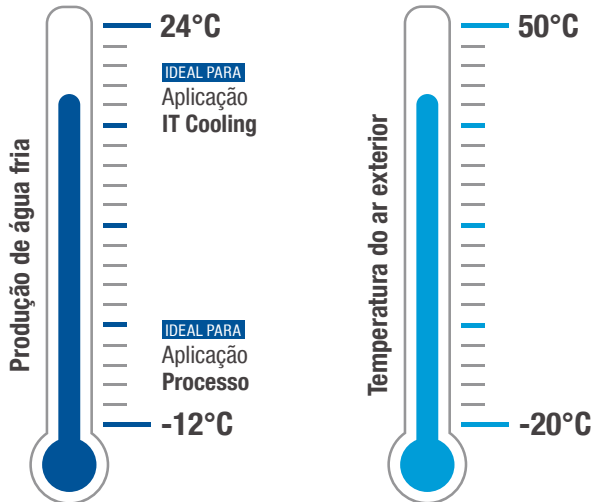

MECH-iS-G07 pode funcionar com temperaturas exteriores de até +50°C e temperaturas da água fria entre -12°C e +24°C, valores significativos que tornam estas unidades ideais para aplicações de Processo e IT Cooling.

Uma única unidade para aquecimento, arrefecimento e produção de água quente

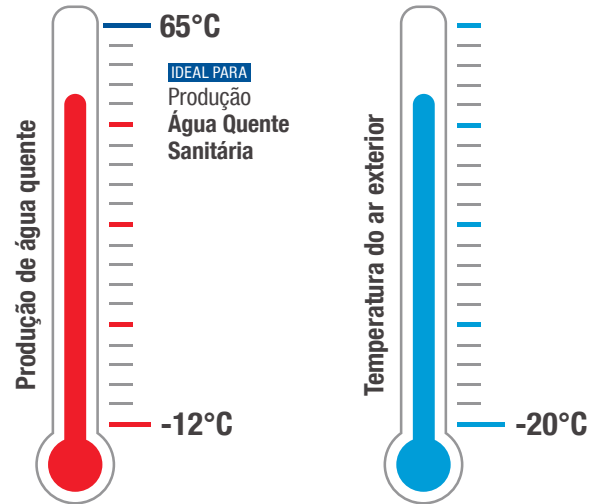

MEHP-iS-G07 pode produzir, de modo autónomo e sem qualquer acessório auxiliar, tanto água de temperatura média para aquecimento e arrefecimento de espaços, como água quente para utilização doméstica com temperaturas até 65°C. Estas características importantes tornam o MEHP-iS-G07 uma alternativa interessante aos sistemas clássicos de aquecimento a gás ou fuelóleo.

- Utilização de fontes renováveis
- Poupanças de energia consideráveis
- Pegada verde

Opções tecnológicas

Caixa elétrica de controlo

Software de controlo W3000+, disponível com teclado compacto std. ou ecrã táctil, inclui definições proprietárias para gerir adequadamente a dinâmica de cada produto.



Teclado Compacto Std.



Ecrã táctil de 7 pol. Opc.



KIPLink Opc.

Interface de controlo para smartphones, tablets e notebooks. Acesso total através de simples leitura do código QR. Possibilidade de ligação via Wi-Fi ou via IP (cablo)



Opções de Kit hidráulico completo

Várias bombas instaladas de fábrica (com opções VPF) e depósito de inércia incorporado (opc.)



Bomba simples de baixa ou alta pressão



Bomba dupla de baixa ou alta pressão



Permutador de calor atmosférico

Baterias do tipo microcanal em V para Chillers só frio Cu/Al para bombas de calor com vários tipos de serpentina e tratamentos opcionais disponíveis.

Conjunto completo do ventilador

Com ventiladores EC de alta eficiência de série

Compressores do tipo scroll com inverter

Com isolamento acústico de série

Drivers dos ventiladores e compressores

Filtros EMI e reatores CC incluídos



Qualidade Mitsubishi Electric

As gamas MECH-iS-G07 e MEHP-iS-G07 foram concebidas na perfeição para atingir os mais elevados padrões de qualidade, com a adoção da técnica japonesa Poka Yoka.

POKA-YOKE A ideia de Zero Defeitos

Poka Yoke é um termo japonês que significa uma abordagem “à prova de erros” aos processos de fabrico de equipamentos. Esta técnica implica atividades que ajudam um operador de equipamentos a evitar (yokeru) erros (poka) e defeitos, e a seleção de opções tecnológicas que tornam as atividades de manutenção o mais fáceis possível.

Chillers só Frio Mitsubishi Electric - R32

MODELO		MECH-IS-G07 0051	MECH-IS-G07 0061	MECH-IS-G07 0071	MECH-IS-G07 0082	MECH-IS-G07 0092	MECH-IS-G07 0102	MECH-IS-G07 0112
		MÓDULO S			MÓDULO M		MÓDULO L	
Alimentação Elétrica	V/Fase/Hz	400/3/50	400/3/50	400/3/50	400/3/50	400/3/50	400/3/50	400/3/50
PERFORMANCE - Condições referentes a água: 12°C/7°C e ar: 35°C								
Capacidade nominal de Arrefecimento ¹⁾⁴⁾	kW	50,00	60,00	70,00	80,00	90,00	100,00	110,00
Potência absorvida total de Arrefecimento ¹⁾	kW	15,24	19,29	27,13	26,49	32,85	31,74	38,32
EER ¹⁾⁴⁾	kW/kW	3,280	3,110	2,580	3,020	2,740	3,150	2,870
PERFORMANCE - Condições referentes a água: 16°C/10°C e ar: 35°C								
Capacidade nominal de Arrefecimento ²⁾	kW	54,69	65,32	75,82	87,60	98,20	109,40	120,10
Potência absorvida total de Arrefecimento ²⁾	kW	15,47	19,61	27,69	26,82	33,41	32,06	38,73
EER ²⁾	kW/kW	3,529	3,332	2,736	3,269	2,940	3,408	3,103
PERFORMANCE - Condições referentes a água: 23°C/15°C e ar: 35°C								
Capacidade nominal de Arrefecimento ³⁾	kW	62,37	73,93	85,00	100,10	111,50	124,70	136,40
Potência absorvida total de Arrefecimento ³⁾	kW	15,86	20,25	28,85	27,55	34,52	32,81	39,78
EER ³⁾	kW/kW	3,925	3,640	2,941	3,640	3,232	2,802	3,427
VENTILADORES								
Tipo		Axial EC	Axial EC	Axial EC	Axial EC	Axial EC	Axial EC	Axial EC
Número	Nº	2	2	2	3	3	4	4
Caudal de ar	m³/s	6,86	7,01	7,01	9,84	9,84	12,97	12,97
Potência absorvida total	kW	0,96	1,00	1,00	1,41	1,41	1,88	1,88
COMPRESSORES								
Tipo		Scroll	Scroll	Scroll	Scroll	Scroll	Scroll	Scroll
Número	Nº	1 (inverter)	1 (inverter)	1 (inverter)	2 (inverter+on/off)	2 (inverter+on/off)	2 (inverter+on/off)	2 (inverter+on/off)
Fluido Frigorígeno		R32	R32	R32	R32	R32	R32	R32
Regulação		Contínua	Contínua	Contínua	Contínua	Contínua	Contínua	Contínua
Escala mínima de capacidade	%	27	27	27	22	22	20	20
RUÍDO								
Pressão sonora ⁵⁾	dB(A)	45	46	48	48	49	50	50
Potência sonora em modo arrefecimento ⁶⁾⁷⁾	dB(A)	77	78	80	80	81	82	82
DIMENSÕES E PESO								
Comprimento ⁸⁾	mm	2085	2085	2085	2600	2600	3225	3225
Altura ⁸⁾	mm	1100	1100	1100	1100	1100	1100	1100
Largura ⁸⁾	mm	2400	2400	2400	2400	2400	2400	2400
Peso ⁸⁾	kg	630	630	630	830	830	940	940

PREÇOS MECH-IS-G07

MECH-IS-G07	PVR	26.200€	27.270€	29.100€	34.380€	36.080€	39.700€	40.700€
-------------	-----	---------	---------	---------	---------	---------	---------	---------

PREÇOS ACESSÓRIOS

	PVR	200€	200€	200€	200€	200€	200€	200€
Interface Modbus	PVR	200€	200€	200€	200€	200€	200€	200€
Interface Lonworks	PVR	450€	450€	450€	450€	450€	450€	450€
Interface Bacnet (over IP)	PVR	850€	850€	850€	850€	850€	850€	850€
Controlador na unid. (std.)+KIPLink (possibilidade de ligação via Wi-Fi ou IP)	PVR	470€	470€	470€	470€	470€	470€	470€
Bateria de condensação do tipo Microchannel (std.) c/ Tratamento E-Coating	PVR	1.020€	1.020€	1.020€	1.270€	1.270€	1.570€	1.570€
Kit hidráulico integrado c/ 1 bomba de baixa pressão de 2 Polos (vel. fixa)	PVR	3.780€	3.780€	3.780€	3.800€	3.800€	3.980€	3.980€
Kit hidráulico integrado c/ 1 bomba de alta pressão de 2 Polos (vel. fixa)	PVR	4.030€	4.030€	4.030€	5.000€	5.000€	5.190€	5.190€
Kit hidráulico integrado c/ 1 bomba de baixa pressão de 2 Polos (vel. variá.)	PVR	4.670€	4.670€	4.670€	5.500€	5.500€	5.700€	5.700€
Kit hidráulico integrado c/ 1 bomba de alta pressão de 2 Polos (vel. variá.)	PVR	5.250€	5.250€	5.250€	5.990€	5.990€	6.180€	6.180€
Kit hidráulico integrado c/ 2 bombas de alta pressão de 2 Polos (vel. variá.)	PVR	7.570€	7.570€	7.570€	8.680€	8.680€	8.870€	8.870€
Kit hidráulico integrado c/ 2 bombas de alta pressão de 2 Polos (vel. variá.)	PVR	8.350€	8.350€	8.350€	9.530€	9.530€	9.700€	9.700€
Depósito de inércia integrado	PVR	1.600€	1.600€	1.600€	1.870€	1.870€	2.080€	2.080€
Unidade com recuperação parcial de calor (desuperheater)	PVR	1.080€	1.080€	1.170€	1.390€	1.430€	1.620€	1.620€
Apoios antivibráteis de borracha	PVR	530€	530€	530€	630€	630€	830€	830€

NOTAS:

- Condições nominais de arrefecimento: Temperatura da água 7°C; retorno de 12°C. Temperatura de ar exterior 35°C
 - Condições nominais de arrefecimento: Temperatura da água 10°C; retorno de 16°C. Temperatura de ar exterior 35°C
 - Condições nominais de arrefecimento: Temperatura da água 15°C; retorno de 23°C. Temperatura de ar exterior 35°C
 - Valores em conformidade com EN14511
 - Nível de pressão sonora medido a 10 metros de distância, unidade em campo aberto, com uma superfície reflectante. Valor não vinculativo calculado a partir do nível de potência sonora.
 - Potência sonora calculada de acordo com ISO 9614
 - Nível de potência sonora em modo arrefecimento, no exterior.
 - Unidade na configuração standard, sem acessórios opcionais
- A lista completa de opcionais encontra-se disponível para consulta através do Databook.
Para configuração de máquina diferente por favor contactar o nosso Departamento Applied Systems / Consulting.

Bomba de Calor reversível Mitsubishi Electric - R32

MODELO		MEHP-IS-G07 0051	MEHP-IS-G07 0061	MEHP-IS-G07 0071	MEHP-IS-G07 0082	MEHP-IS-G07 0092	MEHP-IS-G07 0102	MEHP-IS-G07 0112
		MÓDULO S			MÓDULO M		MÓDULO L	
Alimentação elétrica	V/Fase/Hz	400/3/50	400/3/50	400/3/50	400/3/50	400/3/50	400/3/50	400/3/50
PERFORMANCE - ARREF. ÁGUA: 12°C/7°C e AR: 35°C/AQUEC. ÁGUA: 45°C/40°C e AR: 7°C								
Capacidade nominal de Arrefecimento/Aquecimento ^{1) 2) 3)}	kW	48,00 / 50,00	53,00 / 60,00	60,00 / 70,00	68,30 / 80,00	74,10 / 90,00	85,90 / 100,30	93,80 / 110,30
Potência absorvida total de Arrefecimento/Aquecimento ^{1) 2) 3)}	kW	17,08 / 14,53	20,08 / 17,75	25,64 / 22,22	25,02 / 25,64	30,24 / 28,85	32,05 / 29,94	37,82 / 34,68
COP ^{3) 2)}	kW/kW	3,440	3,380	3,150	3,320	3,120	3,350	3,180
EER ^{1) 2)}	kW/kW	2,810	2,640	2,340	2,730	2,450	2,680	2,480
VENTILADORES								
Tipo		Axial EC	Axial EC	Axial EC	Axial EC	Axial EC	Axial EC	Axial EC
Número	Nº	2	2	2	3	3	4	4
Caudal de ar	m³/s	5,89	5,89	5,89	8,89	8,89	11,77	11,77
Potência absorvida total	kW	0,88	0,88	0,88	1,41	1,41	1,88	1,88
COMPRESSORES								
Tipo		Scroll	Scroll	Scroll	Scroll	Scroll	Scroll	Scroll
Número	Nº	1 (inverter)	1 (inverter)	1 (inverter)	2 (inverter+on/off)	2 (inverter+on/off)	2 (inverter+on/off)	2 (inverter+on/off)
Fluido Refrigerígeno		R32	R32	R32	R32	R32	R32	R32
Regulação		Contínua	Contínua	Contínua	Contínua	Contínua	Contínua	Contínua
Escala mínima de capacidade	%	27	27	27	22	22	20	20
RÚIDO								
Pressão sonora ⁴⁾	dB(A)	59	60	62	62	63	63	63
Potência sonora em modo arrefecimento ^{5) 6)}	dB(A)	77	78	80	80	81	82	82
Potência sonora em modo aquecimento ^{5) 7)}	dB(A)	77	78	80	80	81	82	82
DIMENSÕES E PESO								
Comprimento ⁸⁾	mm	2085	2085	2085	2600	2600	3225	3225
Altura ⁸⁾	mm	1100	1100	1100	1100	1100	1100	1100
Largura ⁸⁾	mm	2400	2400	2400	2400	2400	2400	2400
Peso ⁸⁾	kg	710	710	710	960	960	1085	1085

PREÇOS MEHP-IS-G07

MEHP-IS-G07	PVR	29.480€	30.500€	32.400€	38.300€	39.700€	44.300€	45.570€
-------------	-----	---------	---------	---------	---------	---------	---------	---------

PREÇOS ACESSÓRIOS

	PVR	200€	200€	200€	200€	200€	200€	200€
Interface Modbus	PVR	200€	200€	200€	200€	200€	200€	200€
Interface Lonworks	PVR	450€	450€	450€	450€	450€	450€	450€
Interface Bacnet (over IP)	PVR	850€	850€	850€	850€	850€	850€	850€
Controlador na unid. (std.)+KIPLink (possibilidade de ligação via Wi-Fi ou IP)	PVR	470€	470€	470€	470€	470€	470€	470€
Bateria de condensação com tratamento "Epoxy" (só alhetas)	PVR	530€	530€	530€	660€	660€	800€	800€
Bateria de condensação com tratamento "Silver Guard"	PVR	2.500€	2.500€	2.500€	3.100€	3.100€	3.900€	3.900€
Kit hidráulico integrado c/ 1 bomba de baixa pressão de 2 Polos (vel. fixa)	PVR	3.780€	3.780€	3.780€	3.800€	3.800€	3.980€	3.980€
Kit hidráulico integrado c/ 1 bomba de alta pressão de 2 Polos (vel. fixa)	PVR	4.030€	4.030€	4.030€	5.000€	5.000€	5.190€	5.190€
Kit hidráulico integrado c/ 1 bomba de baixa pressão de 2 Polos (vel. variá.)	PVR	4.670€	4.670€	4.670€	5.500€	5.500€	5.700€	5.700€
Kit hidráulico integrado c/ 1 bomba de alta pressão de 2 Polos (vel. variá.)	PVR	5.250€	5.250€	5.250€	5.990€	5.990€	6.180€	6.180€
Kit hidráulico integrado c/ 2 bombas de baixa pressão de 2 Polos (vel. variá.)	PVR	7.570€	7.570€	7.570€	8.680€	8.680€	8.870€	8.870€
Kit hidráulico integrado c/ 2 bombas de alta pressão de 2 Polos (vel. variá.)	PVR	8.350€	8.350€	8.350€	9.530€	9.530€	9.700€	9.700€
Depósito de inércia integrado	PVR	1.600€	1.600€	1.600€	1.870€	1.870€	2.080€	2.080€
Unidade c/ recuperação parcial de calor (desuperheater)	PVR	1.170€	1.200€	1.300€	1.500€	1.600€	1.800€	1.800€
Apoios antivibráteis de borracha	PVR	530€	530€	530€	630€	630€	830€	830€
Arranjo para função AQS (não inclui válvula 3 vias)	PVR	410€	410€	410€	410€	410€	410€	410€
Arranjo para função AQS (inclui válvula de 3 vias, fornecido em separado)	PVR	1.010€	1.010€	1.010€	1.010€	1.010€	1.010€	1.010€

NOTAS:

1) Condições nominais de arrefecimento: Temperatura da água 7°C; retorno de 12°C. Temperatura de ar exterior 35°C

2) Valores em conformidade com EN14511

3) Condições nominais de aquecimento: Temperatura da água 45°C; retorno de 40°C. Temperatura de ar exterior 7°C e 87% HR

4) Nível de pressão sonora medido a 10 metros de distância, unidade em campo aberto, com uma superfície reflectante. Valor não vinculativo calculado a partir do nível de potência sonora.

5) Potência sonora calculada de acordo com ISO 9614

6) Nível de potência sonora em modo arrefecimento, no exterior.

7) Nível de potência sonora em modo aquecimento, no exterior.

8) Unidade na configuração standard, sem acessórios opcionais

A lista completa de opcionais encontra-se disponível para consulta através do Databook.

Para configuração de máquina diferente por favor contactar o nosso Departamento Applied Systems / Consulting.

CHILLERS SÓ FRIO ❄️

Preços sob consulta (orcamentos.sistemas@pt.mee.com)

























CHILLERS AR/ÁGUA

PRODUTO	FUNÇÃO	FLUIDO FRIGORÍGENO	CAPACIDADE	CONTROLO	COMPRESSOR	VENTILADOR	PERMUTADOR
NX-C Perm. Placas	❄️	R R410A	17 – 291 kW	ON/OFF	🌀	🌀 EC	P
i-NX Perm. Placas	❄️	R R410A	120 – 129 kW	📶	🌀	🌀 AC	P
NX2 Perm. Placas	❄️	R R410A	176 – 366 kW	ON/OFF	🌀	🌀 AC	P
NX2 Perm. Multitubular	❄️	R R410A	176 – 366 kW	ON/OFF	🌀	🌀 AC	T
NX2 Perm. Multitubular	❄️	R R410A	397 – 922 kW	ON/OFF	🌀	🌀 AC	T
NX2-G06 Perm. Placas	❄️	R R454B	40 – 212 kW	ON/OFF	🌀	🌀 AC	P
	❄️	R R454B	167 – 346 kW	ON/OFF	🌀	🌀 AC	P
NX2-G06 Perm. Multitubular	❄️	R R454B	167 – 346 kW	ON/OFF	🌀	🌀 AC	T
	❄️	R R454B	379 – 872 kW	ON/OFF	🌀	🌀 AC	T
NX Perm. Multitubular	❄️	R R410A	160 – 327 kW	ON/OFF	🌀	🌀 AC	T
NX-G06 Perm. Placas	❄️	R R454B	153 – 314 kW	ON/OFF	🌀	🌀 AC	P
NX-G06 Perm. Multitubular	❄️	R R454B	153 – 314 kW	ON/OFF	🌀	🌀 AC	T
FX2-G01/G04/G05 Perm. Multitubular	❄️	R R134A	310 – 1839 kW	ON/OFF	🌀	🌀 AC	T
	❄️	R R1234ZE	252 – 1572 kW	ON/OFF	🌀	🌀 AC	T
	❄️	R R513A	310 – 1839 kW	ON/OFF	🌀	🌀 AC	T
i-FX2-G01/G04/G05 Perm. Multitubular	❄️	R R134A	507 – 1858 kW	📶	🌀	🌀 EC	T
	❄️	R R1234ZE	380 – 1675 kW	📶	🌀	🌀 EC	T
	❄️	R R513A	507 – 1859 kW	📶	🌀	🌀 EC	T
TECS2-G01/G05 Ev. inundado	❄️	R R134A	220 – 1324 kW	📶	🌀	🌀 AC	F
	❄️	R R513A	218 – 1313 kW	📶	🌀	🌀 AC	F
TECS2 HFO-G04 Ev. Inundado	❄️	R R1234ZE	339 – 1017 kW	📶	🌀	🌀 EC	F









CHILLERS AR/ÁGUA

PRODUTO	FUNÇÃO	FLUIDO FRIGORÍGENO	CAPACIDADE	CONTROLO	COMPRESSOR	VENTILADOR	PERMUTADOR
MECH-iB-G07 Perm. Placas		R R32	15 – 40 kW			 EC	P
MECH-iS-G07 Perm. Placas		R R32	50 – 110 kW			 EC	P
Série E Perm. Placas		R R32	150-180 kW			 EC	P
		R R410A	90 kW			 EC	P
MECH-IF Perm. Multitubular		R R513A	407 - 921 kW			 EC	T
		R R1234ZE	471 - 1007 kW			 EC	T













CHILLERS AR/ÁGUA DE CONDENSAÇÃO REMOTA

PRODUTO	FUNÇÃO	FLUIDO FRIGORÍGENO	CAPACIDADE	CONTROLO	COMPRESSOR	VENTILADOR	PERMUTADOR
NECS-ME Perm. Placas		R R410A	39 – 432 kW	 ON/OFF		N/A	P
FOCS-ME-G01 Perm. Multitubular		R R134A	219 – 2240 kW	 ON/OFF		N/A	T



CHILLERS AR/ÁGUA COM TECNOLOGIA FREE-COOLING

PRODUTO	FUNÇÃO	FLUIDO FRIGORÍGENO	CAPACIDADE	CONTROLO	COMPRESSOR	VENTILADOR	PERMUTADOR
NX2-FC-G02/G06 Perm. Multitubular	 	R R410A	299 – 771 kW	 ON/OFF		 AC  EC	T
	 	R R454B	292 – 748 kW	 ON/OFF		 AC  EC	T
FX-FC-G01/G05 Perm. Multitubular	 	R R134A	332 – 1450 kW	 ON/OFF		 AC	T
	 	R R513A	332 – 1450 kW	 ON/OFF		 AC	T
TECS-FC-G01/G05 Ev. Inundado	 	R R134A	302 – 1693 kW			 AC	F
	 	R R513A	299 – 1558 kW			 AC	F

CHILLERS



CHILLERS AR/ÁGUA COM TECNOLOGIA FREE-COOLING EVAPORATIVO

PRODUTO	FUNÇÃO	FLUIDO FRIGORÍGENO	CAPACIDADE	CONTROLO	COMPRESSOR	VENTILADOR	PERMUTADOR
TECS-EFC-G01 Ev. Inundado		R R134A	300 – 1474 kW			EC	F



CHILLERS ÁGUA/ÁGUA















PRODUTO	FUNÇÃO	FLUIDO FRIGORÍGENO	CAPACIDADE	CONTROLO	COMPRESSOR	VENTILADOR	PERMUTADOR
FX-W-G01/G04/G05 Perm. Multitubular		R R134A	124 – 400 kW			N/A	T
		R R1234ZE	93 – 373 kW			N/A	T
		R R513A	124 – 400 kW			N/A	T
FOCS2-W-G01/G05 Perm. Multitubular		R R134A	2024 – 2416 kW			N/A	T
		R R513A	306 – 2416 kW			N/A	T
FOCS3-W-G01/G05 Ev. Inundado		R R134A	188 – 1693 kW			N/A	F
		R R513A	188 – 1693 kW			N/A	F
i-FX-W (1+i)-G01/G05 Ev. Inundado		R R134A	532 – 1784 kW			N/A	F
		R R513A	532 – 1784 kW			N/A	F
NX-W Perm. Placas		R R410A	38 – 398 kW			N/A	P
N2X-W/H Perm. Placas		R R454B	46 – 242 kW			N/A	P
i-FX2-W-G04 Ev. Hybrid F.F.		R R1234ZE	398 – 1242 kW			N/A	H
TECS2-W-HF0-G04 Ev. Inundado		R R1234ZE	339 – 1364 kW			N/A	F
TX-W-G01/G05 Ev. Inundado		R R134A	246 – 4549 kW			N/A	F
		R R513A	248 – 4466 kW			N/A	F

BOMBAS DE CALOR

Preços sob consulta (orcamentos.sistemas@pt.mee.com)









































































BOMBAS DE CALOR AR/ÁGUA REVERSÍVEIS

PRODUTO	FUNÇÃO	FLUIDO FRIGORÍGENO	CAPACIDADE	CONTROLO	COMPRESSOR	VENTILADOR	PERMUTADOR
MEHP-iB-G07 Evap. Placas		R R32	7 – 40 kW			 EC	P
MEHP-iS-G07 Evap. Placas		R R32	50 – 110 kW			 EC	P
Série E Evap. Placas		R R410A	90 kW			 EC	P
		R R32	150 – 180 kW			 EC	P



BOMBAS DE CALOR AR/ÁGUA REVERSÍVEIS

PRODUTO	FUNÇÃO	FLUIDO FRIGORÍGENO	CAPACIDADE	CONTROLO	COMPRESSOR	VENTILADOR	PERMUTADOR
NX-CN Perm. Placas		R R410A	18 – 265 kW			 EC	P
i-NX-N Perm. Placas		R R410A	120 – 128 kW			 AC	P
AWR HT Perm. Placas		R R407C	34 – 92 kW			 AC	P
		R R407C	116 – 181 kW			 AC	P
NX-N Perm. Placas		R R410A	36 – 219 kW			 AC	P
		R R410A	148 – 319 kW			 AC	P
NX-N Perm. Multitubular		R R410A	148 – 335 kW			 AC	T
NX-N-G06 Perm. Placas		R R454B	45 – 211 kW			 AC	P
		R R454B	142 – 306 kW			 AC	P
NX-N-G06 Perm. Multitubular		R R454B	142 – 322 kW			 AC	T
NECS-N Perm. Multitubular		R R410A	48 – 151 kW			 AC	T
		R R410A	319 – 516 kW			 AC	T
NX2-N-G06 Perm. Multitubular		R R454B	316 – 799 kW			 AC	T
FOCS-N-G01/G05 Perm. Multitubular		R R134A	441 – 586 kW			 AC  EC	T
		R R513A	441 – 586 kW			 AC  EC	T
i-FX-N-G01/G05 Perm. Multitubular		R R134A	444 – 1154 kW			 EC	T
		R R513A	444 – 1154 kW			 EC	T



BOMBAS DE CALOR AR/ÁGUA, SÓ AQUECIMENTO



PRODUTO	FUNÇÃO	FLUIDO FRIGORÍGENO	CAPACIDADE	CONTROLO	COMPRESSOR	VENTILADOR	PERMUTADOR
AW-HT Perm. Placas	65°	R R407C	38 – 102 kW				P
	65°	R R407C	135 – 205 kW				P



BOMBAS DE CALOR ÁGUA/ÁGUA REVERSÍVEIS NO CIRCUITO HIDRÁULICO



PRODUTO	FUNÇÃO	FLUIDO FRIGORÍGENO	CAPACIDADE	CONTROLO	COMPRESSOR	VENTILADOR	PERMUTADOR
WWH-HT Perm. Placas	65°	R R410A	23 – 94 kW			N/A	P
NX-W/H Perm. Placas		R R410A	38 – 398 kW			N/A	P
FX-W/H-G01/G05 Perm. Multitubular		R R134A	125 – 400 kW			N/A	T
		R R513A	125 – 400 kW			N/A	T
FOCS2-W-G01/G05 Perm. Multitubular		R R134A	2024 – 2416 kW			N/A	T
		R R513A	306 – 2416 kW			N/A	T
i-FX-W (1+i)/H G01/G05 Ev. Inundado		R R134A	532 – 1784 kW			N/A	F
		R R513A	532 – 1784 kW			N/A	F
i-FX2-W/H-G04 Ev. Hybrid F.F.		R R32	398 – 1242 kW			N/A	H
TX2-W-G04 Ev. Inundado		R R1234ZE	255 – 2069 kW			N/A	F



BOMBAS DE CALOR ÁGUA/ÁGUA REVERSÍVEIS



PRODUTO	FUNÇÃO	FLUIDO FRIGORÍGENO	CAPACIDADE	CONTROLO	COMPRESSOR	VENTILADOR	PERMUTADOR
NX-WN Perm. Placas		R R410A	37,5 – 396 kW			N/A	P



BOMBAS DE CALOR ÁGUA/ÁGUA, SÓ AQUECIMENTO















































PRODUTO	FUNÇÃO	FLUIDO FRIGORÍGENO	CAPACIDADE	CONTROLO	COMPRESSOR	VENTILADOR	PERMUTADOR
WW-HT Perm. Placas	65°	R R410A	27 – 109 kW			N/A	P
EW-HT-G01/G05 Perm. Placas	78°	R R134A	70 – 279 kW			N/A	P
	78°	R R513A	73 – 130 kW			N/A	P

POLIVALENTES

Preços sob consulta (orcamentos.sistemas@pt.mee.com)















BOMBAS DE CALOR POLIVALENTES AR/ÁGUA

PRODUTO	FUNÇÃO	FLUIDO FRIGORÍGENO	CAPACIDADE	CONTROLO	COMPRESSOR	VENTILADOR	PERMUTADOR
NX-Q Perm. Placas		R R410A	44 – 169 kW				P
NX-Q-G06 Perm. Placas		R R454B	55 – 162 kW				P
		R R454B	136 – 298 kW				P
NX2-Q-G06 Perm. Multitubular		R R454B	316 – 506 kW				T
NECS-Q Perm. Placas		R R410A	142 – 310 kW				P
NECS-Q Perm. Multitubular		R R410A	362 – 581 kW				T
i-NX-Q Perm. Placas		R R410A	44 – 152 kW				P
ERACS2-Q-G01 Perm. Multitubular		R R134A	199 – 624 kW				T
ERACS2-Q-G05 Perm. Multitubular		R R513A	199 – 825 kW				T
i-FX-Q2-G01/G05 Perm. Multitubular		R R134A	443 – 1125 kW				T
		R R513A	499 – 1125 kW				T



BOMBAS DE CALOR POLIVALENTES ÁGUA/ÁGUA

PRODUTO	FUNÇÃO	FLUIDO FRIGORÍGENO	CAPACIDADE	CONTROLO	COMPRESSOR	VENTILADOR	PERMUTADOR
NECS-WQ-G02 Perm. Placas		R R410A	48 – 411 kW			N/A	P
ERACS2-WQ-G01/G05 Perm. Multitubular		R R134A	189 – 363 kW			N/A	T
		R R454B	189 – 363 kW			N/A	T
i-FX-WQ-G01/G05 Perm. Multitubular		R R134A	408 – 872 kW			N/A	T
		R R513A	408 – 872 kW			N/A	T

EQUIPAMENTO AUXILIAR

Preços sob consulta (orcamentos.sistemas@pt.mee.com)



CONDENSADORES REMOTOS PARA CHILLERS SEM CONDENSADOR

PRODUTO	FUNÇÃO	FLUIDO FRIGORÍGENO	CAPACIDADE	COMPRESSOR	VENTILADOR
NCE		R R410A	45 – 566 kW	N/A	
FCE		R R134A	83 – 929 kW	N/A	

Sistemas de controlo, supervisão e otimização - Preços sob consulta (orcamentos@pt.mee.com)

Atualmente o controlo remoto, monitorização e otimização energética nos sistemas AVAC em edifícios e processos industriais é de vital importância.

A capacidade de controlar esses sistemas remotamente não facilita somente a gestão em tempo real da temperatura e qualidade do ar, permitindo também resposta rápida a qualquer acontecimento imprevisto ou necessidade, otimizando a utilização de energia e evitando derrapagens associadas aos custos de energia. A monitorização contínua, por outro lado, fornece dados importantes que ajudam a identificar padrões de consumo e áreas a melhorar, resultando numa operação mais eficiente e sustentável.

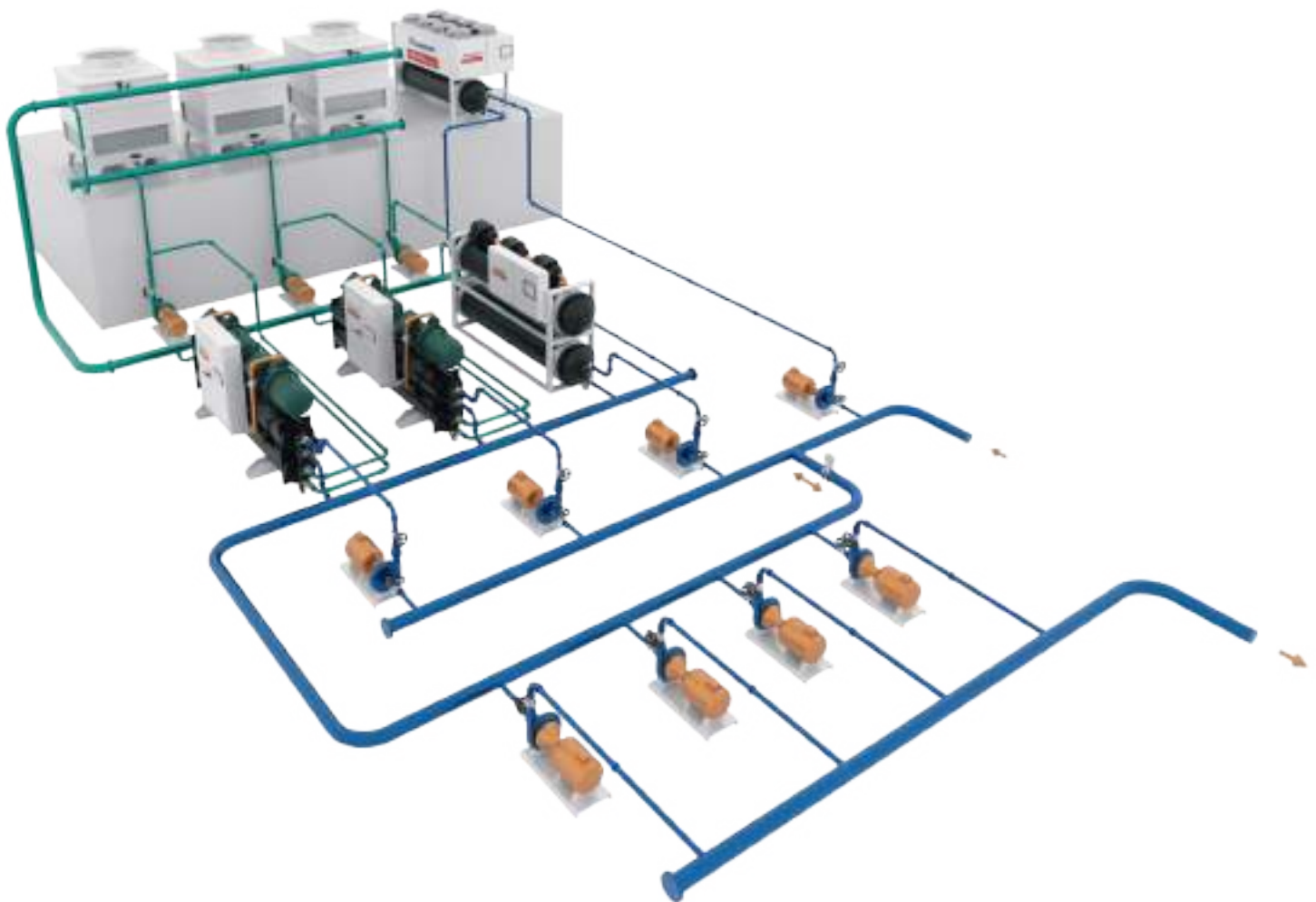

Neste campo, as nossas soluções caracterizam-se pela sua grande variedade e adaptabilidade, satisfazendo as necessidades específicas de cada cliente com precisão e eficiência. De instalações pequenas a complexos sistemas industriais, a nossa tecnologia avançada garante a gestão, monitorização e controlo de energia superior. Estas tecnologias permitem uma adaptação dinâmica às condições e exigências ambientais e energéticas. Em suma, a implementação de sistemas avançados de controlo, monitorização e otimização da Mitsubishi Electric é um passo essencial para a construção de soluções mais inteligentes, fiáveis, ecológicas e sustentáveis.

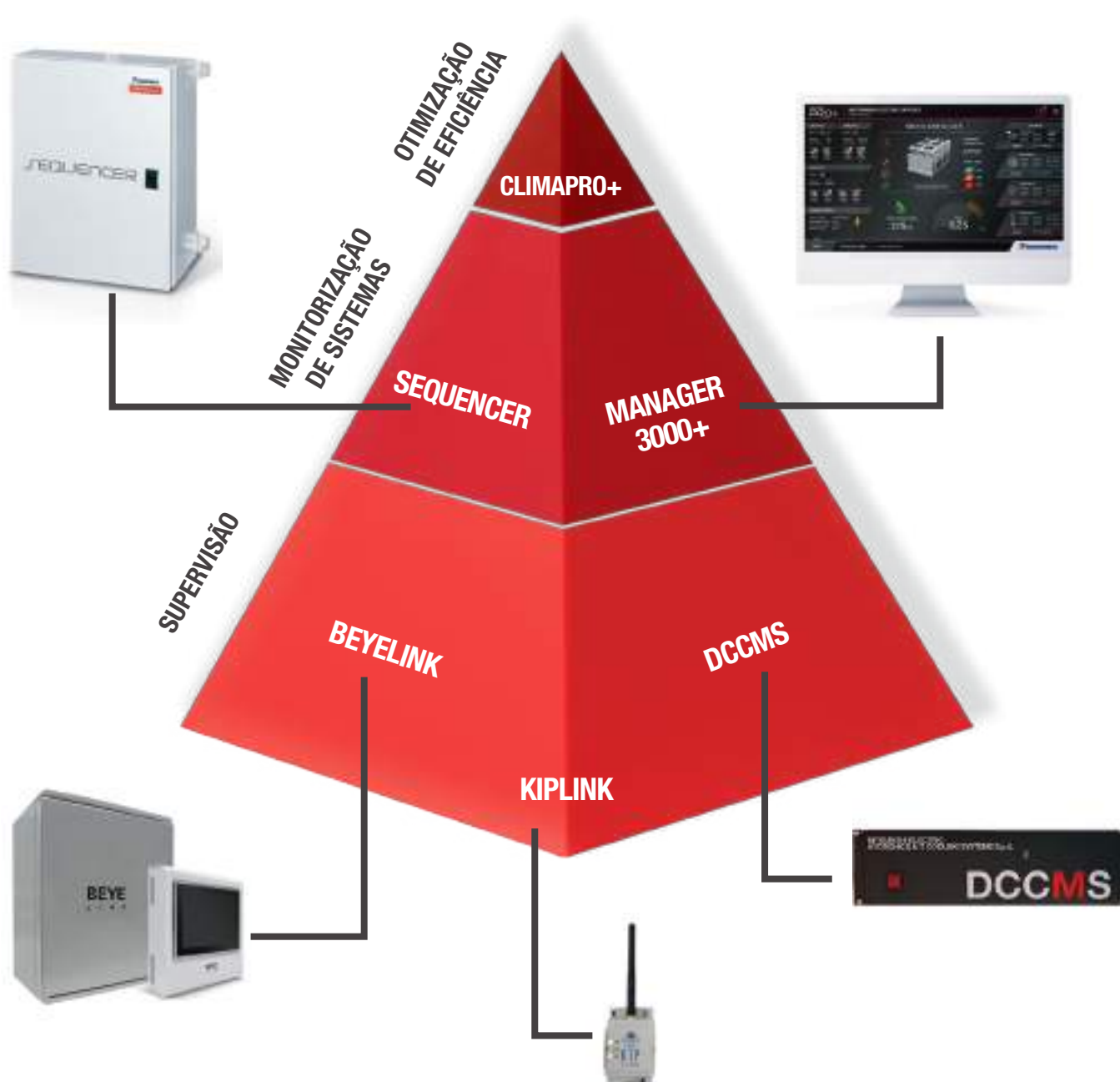
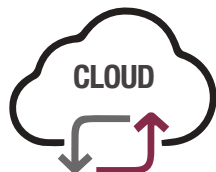



CLIMAPRO+



ClimaPRO+ System Manager representa a plataforma da próxima geração para gestão, controlo e otimização de energia em centrais térmicas de chillers. O sistema otimiza ativamente toda a central através da gestão e ajuste direto de cada componente envolvido, bem como a distribuição de energia associada no aquecimento e arrefecimento, por exemplo, que envolva chillers, sistemas bombagem e torres de arrefecimento ou arrefecedores secos.

SEQUENCER

SEQUENCER é um sistema centralizado de gestão e controlo para um grupo de chillers e bombas de calor. Pode controlar até 5 unidades, com capacidades e tecnologias semelhantes ou diferentes, em sistemas de 2 tubos. A regulação pode ser configurada de acordo com a temperatura lida pela sonda de retorno do sistema.

- Fácil instalação devido à solução all-in-one
- Distribuição de carga por várias unidades ou saturação de uma única unidade
- Gestão e controlo de prioridades
- Possibilidade de escolher o número de unidades em stand-by - stand-by dinâmico
- Balanceamento de horas de funcionamento



MANAGER 3000+ / DATA CENTER MANAGER+



Dedicado a aplicações de conforto, processo e IT Cooling, esta solução é ideal para controlar e gerir de forma eficiente uma central técnica de chillers. Devido aos algoritmos de controlo exclusivos, **MANAGER 3000+ / DATA CENTER MANAGER+** seleciona a melhor sequência de funcionamento das máquinas, gere as cargas de forma inteligente de acordo com as necessidades térmicas da instalação, e oferece aos utilizadores uma ferramenta de monitorização para verificação das condições de operação.



BEYELINK



BEYELINK é o novo sistema de supervisão de sistemas AVAC que permite gerir sistemas VRF CITY MULTI e HVRF, chillers, unidades de tratamento de ar, rooftops e sistemas IT Cooling. **BEYELINK** simplifica a visualização de diferentes tecnologias e suas condições de operação num único ecrã. O interface do utilizador é fácil de usar e extremamente intuitivo para oferecer ao utilizador uma experiência personalizada.

DCCMS

DCCMS trata-se de uma solução desenhada e desenvolvida para aplicações IT Cooling, destinada a datacenters de pequena a média dimensão. Através do **DCCMS** é possível combinar a supervisão de todos os componentes de um típico datacenter, seja a parte de produção de água fria, as unidades interiores close control, UPS, alarmes de incêndio, PDU's, etc. Esta ferramenta permite monitorizar todo o sistema, com possibilidade de acompanhar em todos os instantes o funcionamento, estados, alarmes, etc.



KIPLINK



KIPLink é um dispositivo eletrônico que interage com as unidades através de dispositivos inteligentes (tablets, smartphones ou laptops) com ligação Wi-Fi e nas imediações da unidade através de um código QR. Permite também monitorizar as unidades através da rede local ou remotamente através de um Web Server sem a necessidade do utilizador estar junto aos equipamentos, podendo aceder a estados, parâmetros ou alarmes do sistema.

Gama UTA



APLICAÇÕES CONFORTO & PROCESSO

- **UTAs Compactas Plug & Play**
- **UTAs Modulares**
- **KIT de Controlo para Bateria DX**

AIRME 03000 - 20000

Unidades de Tratamento de Ar compactas, Plug & Play com bateria de expansão direta ou água

3.000-20.000m³/h

AIRME é a nova gama de unidades de tratamento de ar da Mitsubishi Electric, compactas e pré-configuradas, com caudais base entre 3.000 e 20.000 m³/h. Estas unidades são ideais para climatização de ambientes de pequeno e médio porte, oferecendo funcionalidades de arrefecimento, aquecimento, humidificação e desumidificação, além de permitir a renovação do ar até 100%. Está disponível em 7 tamanhos e 3 versões diferentes com potências disponíveis térmicas totais entre os 10 e 150 kW. A gama AIRME está equipada com baterias na versão hidrónica ou de expansão direta, otimizada para operar em sinergia com as unidades da Mitsubishi Electric, tais como a MECH/HP-iB, MECH/HP-iS ou Mr.Slim.

VERSÕES

C	Versão básica: ideal para tratamento de ar primário
I	Versão intermédia: ideal para o tratamento de ar com baixa necessidade de desumidificação
B	Versão booster: ideal para elevada necessidade de desumidificação do ar, através de uma bateria de maior capacidade

CONFIGURAÇÃO

AR	Recirculação total
MF	Mistura & Free-cooling
HR-P	Recuperador de placas

QUADRO ELÉTRICO DE CONTROLO

O quadro elétrico de controlo, equipado com um sistema de ventilação integrado, é sempre instalado na própria unidade para garantir a máxima segurança contra o sobreaquecimento, estagnação do fluido refrigerante e condensações nos componentes elétricos. A gestão otimizada das necessidades de ventilação e de arrefecimento/aquecimento é assegurada pelo AIR 3000+, um software de controlo proprietário, em combinação com os kits PAC-IF Mitsubishi Electric (conforme o tipo da unidade).

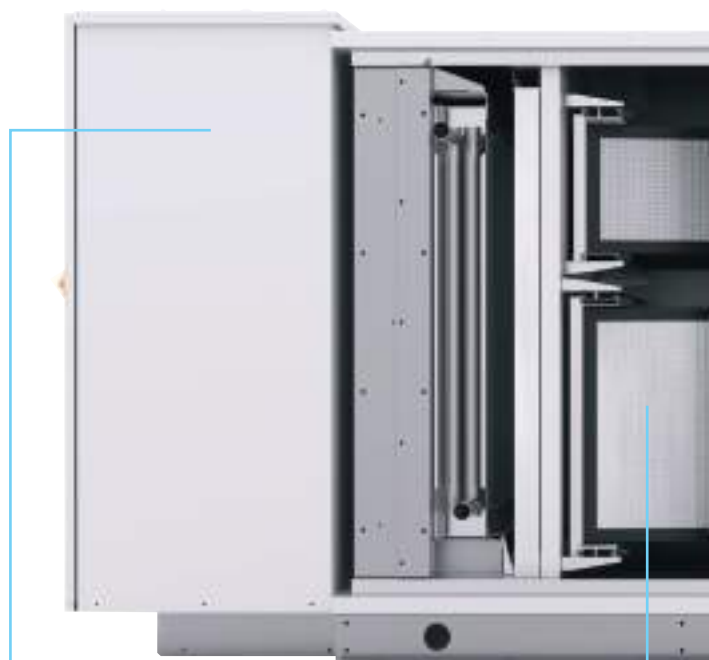

FILTRO

Pré-filtros + filtros de bolsas rígidos, com acesso lateral, para filtragem grosseira e fina.

ESTRUTURA

Estrutura autoportante com painéis sandwich:

- Espessura do painel de 60 mm;
- Isolamento de poliuretano de série para garantir um elevado isolamento térmico;
- Painéis externos pré-revestidos lisos RAL7035;
- Painéis internos em chapa de aço galvanizada.

OPÇÕES TECNOLÓGICAS

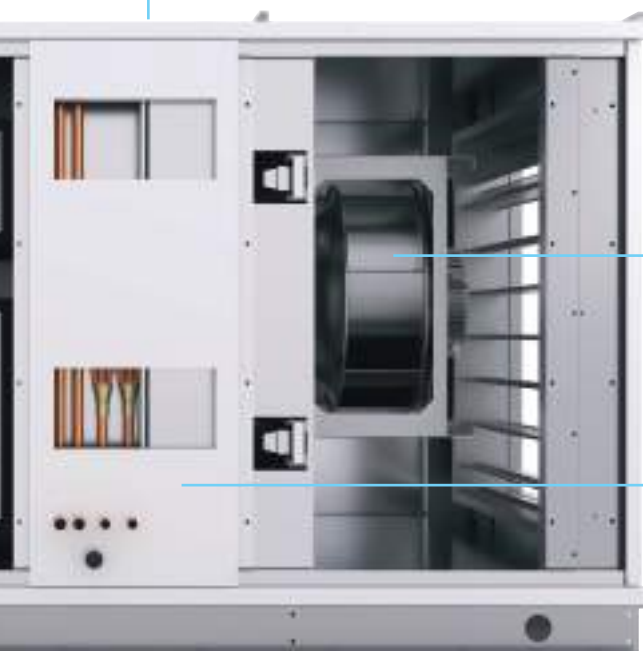

VENTILADORES PLUG-FAN COM MOTORES EC

Os ventiladores Plug-Fan garantem a insuflação e retorno do ar (conforme a configuração da unidade) através de motores EC sem escovas, proporcionando uma alta eficiência e elevadas economias de energia. Os mesmos possibilitam as funções de controlo de caudal de ar constante ou pressão constante, para além de possibilitarem operação com caudais de ar variáveis.

BATERIAS DE TRATAMENTO DE AR



Baterias de tratamento de ar, hidráulica ou de expansão direta, de 10 a 125 kW, concebida de acordo com os requisitos da Mitsubishi Electric:

- **w-AIRME:** bateria de tratamento tipo água otimizada para funcionar com chillers ou bombas de calor da Mitsubishi Electric.
- **s-AIRME-G07:** bateria de expansão direta otimizada para funcionar com unidades exteriores R32 Mr.Slim.



AIRME - MF / C I I B



-  Caudal de ar de retorno
-  Caudal de ar de insuflação
-  Caudal de ar novo

MODELO		AIRME / MF / C						
Tamanho / caudal nominal		3000	5000	7500	10000	12500	15000	20000
Caudal de ar nominal	m³/h	1000 - 3000	2000 - 5000	4000 - 7500	6000 - 10000	9000 - 12500	11000 - 15000	14000 - 20000
w-AIRME (Bateria água)								
Potência de arrefecimento total ¹⁾	kW	19,4	44,4	47,1	84,5	88,2	98,3	140,0
Potência de arrefecimento sensível ¹⁾	kW	12,5	26,2	30,5	50,8	56,4	62,5	89,7
Potência de aquecimento ²⁾	kW	21,1	44,3	52,0	86,3	96,3	106,0	154,0
s-AIRME-G07 (Bateria R32)								
Potência de arrefecimento total ³⁾	kW	12,1	24,0	29,5	48,5	53,5	59,0	87,7
Potência de arrefecimento sensível ³⁾	kW	9,9	17,2	20,9	34,6	37,5	41,1	64,6
Potência de aquecimento ⁴⁾	kW	11,5	23,0	27,6	45,9	50,6	55,3	83,3
Unidades exteriores para s-AIRME-G07 (R32)		1 x PUZ-ZM100	1 x PUZ-ZM200	1 x PUZ-ZM250	2 x PUZ-ZM200	1 x PUZ-ZM200 1 x PUZ-ZM250	2 x PUZ-ZM250	3 x PUZ-ZM250
Dimensões (L x W x H) ⁵⁾	mm	2510x1025x965	2510x1425x965	2510x1525x1180	2610x1825x1235	2610x2025x1320	2610x2225x1430	2610x2525x1510
PREÇOS AIRME / MF / C		AIRME/MF/C 3000	AIRME/MF/C 5000	AIRME/MF/C 7500	AIRME/MF/C 10000	AIRME/MF/C 12500	AIRME/MF/C 15000	AIRME/MF/C 20000
w-AIRME / MF / C	PVR	13.260€	15.000€	16.270€	18.690€	20.190€	23.810€	31.400€
s-AIRME / MF / C	PVR	14.590€	16.300€	17.930€	20.280€	21.980€	25.470€	33.690€
Unidades exteriores para s-AIRME-G07 (R32)	PVR	3.260€	5.120€	5.750€	10.240€	10.870€	11.500€	17.250€
s-AIRME/MF/C + Unidades exteriores	PVR	17.850€	21.420€	23.680€	30.520€	32.850€	36.970€	50.940€

MODELO		AIRME / MF / I						
Tamanho / caudal nominal		3000	5000	7500	10000	12500	15000	20000
Caudal de ar nominal	m³/h	1500 - 3000	2500 - 5000	4000 - 7500	6000 - 10000	9000 - 12500	11000 - 15000	14000 - 20000
w-AIRME (Bateria água)								
Potência de arrefecimento total ¹⁾	kW	31,0	54,3	73,1	93,4	120,0	135,0	192,0
Potência de arrefecimento sensível ¹⁾	kW	17,5	30,1	42,2	55,1	70,2	79,1	112,0
Potência de aquecimento ²⁾	kW	29,7	50,0	72,4	93,4	120,0	133,0	191,0
s-AIRME-G07 (Bateria R32)								
Potência de arrefecimento total ³⁾	kW	16,8	29,9	48,9	59,3	72,4	89,0	118,0
Potência de arrefecimento sensível ³⁾	kW	11,0	18,3	31,0	38,5	49,4	55,0	76,1
Potência de aquecimento ⁴⁾	kW	16,5	27,7	45,9	55,5	68,9	82,9	111,0
Unidades exteriores para s-AIRME-G07 (R32)		1 x PUZ-ZM140	1 x PUZ-ZM250	2 x PUZ-ZM200	2 x PUZ-ZM250	3 x PUZ-ZM200	3 x PUZ-ZM250	4 x PUZ-ZM250
Dimensões (L x W x H) ⁵⁾	mm	2510x1025x965	2510x1425x965	2510x1525x1180	2610x1825x1235	2610x2025x1320	2610x2225x1430	2610x2525x1510
PREÇOS AIRME / MF / I		AIRME/MF/I 3000	AIRME/MF/I 5000	AIRME/MF/I 7500	AIRME/MF/I 10000	AIRME/MF/I 12500	AIRME/MF/I 15000	AIRME/MF/I 20000
w-AIRME / MF / I	PVR	13.800€	15.200€	17.570€	19.520€	22.200€	25.640€	34.000€
s-AIRME / MF / I	PVR	15.100€	16.770€	19.150€	21.430€	24.000€	27.900€	36.550€
Unidades exteriores para s-AIRME-G07 (R32)	PVR	3.810€	5.750€	10.240€	11.500€	15.360€	17.250€	23.000€
s-AIRME/MF/I + Unidades exteriores	PVR	18.910€	22.520€	29.390€	32.930€	39.360€	45.150€	59.550€

MODELO		AIRME / MF / B						
Tamanho / caudal nominal		3000	5000	7500	10000	12500	15000	20000
Caudal de ar nominal	m³/h	2000 - 3000	3500 - 5000	4600 - 7500	6000 - 10000	9000 - 12500	11000 - 15000	14000 - 20000
w-AIRME (Bateria água)								
Potência de arrefecimento total ¹⁾	kW	37,2	62,7	93,3	114,0	147,0	181,0	246,0
Potência de arrefecimento sensível ¹⁾	kW	19,7	33,2	49,5	62,2	79,2	97,0	131,0
Potência de aquecimento ²⁾	kW	32,9	54,9	82,0	106,0	133,0	163,0	217,0
s-AIRME-G07 (Bateria R32)								
Potência de arrefecimento total ³⁾	kW	24,6	41,4	60,3	73,1	97,5	120,0	150,0
Potência de arrefecimento sensível ³⁾	kW	15,5	24,3	33,4	45,8	60,6	66,6	85,6
Potência de aquecimento ⁴⁾	kW	22,8	39,3	55,4	68,8	91,7	111,0	139,0
Unidades exteriores para s-AIRME-G07 (R32)		2x PUZ-ZM100	1 x PUZ-ZM140 1 x PUZ-ZM200	2 x PUZ-ZM250	3 x PUZ-ZM200	4 x PUZ-ZM200	4 x PUZ-ZM250	5 x PUZ-ZM250
Dimensões (L x W x H) ⁵⁾	mm	2510x1025x965	2510x1425x965	2510x1525x1180	2610x1825x1235	2610x2025x1320	2610x2225x1430	2610x2525x1510

PREÇOS AIRME / MF / B		AIRME/MF/B 3000	AIRME/MF/B 5000	AIRME/MF/B 7500	AIRME/MF/B 10000	AIRME/MF/B 12500	AIRME/MF/B 15000	AIRME/MF/B 20000
w-AIRME / MF / B	PVR	14.250€	16.370€	18.240€	20.890€	22.990€	27.350€	36.500€
s-AIRME / MF / B	PVR	15.870€	17.870€	19.900€	22.450€	25.200€	29.730€	39.000€
Unidades exteriores para s-AIRME-G07 (R32)	PVR	6.520€	8.930€	11.500€	15.360€	20.480€	23.000€	28.750€
s-AIRME/MF/B + Unidades exteriores	PVR	22.390€	26.800€	31.400€	37.810€	45.680€	52.730€	67.750€

PREÇOS ACESSÓRIOS		AIRME MF 3000	AIRME MF 5000	AIRME MF 7500	AIRME MF 10000	AIRME MF 12500	AIRME MF 15000	AIRME MF 20000
Interface Modbus	PVR	220€	220€	220€	220€	220€	220€	220€
Interface Bacnet IP	PVR	700€	700€	700€	700€	700€	700€	700€
Sonda de CO2	PVR	1.050€	1.050€	1.050€	1.050€	1.050€	1.050€	1.050€
Atenuador acústico no circuito de insuflação	PVR	2.300€	2.580€	2.890€	3.040€	3.650€	3.950€	4.100€
Telhado de proteção para instalação no exterior	PVR	320€	380€	480€	650€	670€	690€	670€
Bateria Cu/Al com tratamento "Epoxy"	PVR	1.450€	1.560€	2.320€	3.050€	3.700€	4.000€	4.460€
Bateria Cu/Al com tratamento "Blygold"	PVR	2.380€	2.550€	3.800€	5.000€	6.050€	6.580€	7.290€
Interface KIPLink	PVR	650€	650€	650€	650€	650€	650€	650€
Bateria elétrica reaquecimento	PVR	4.730€	5.050€	5.240€	5.630€	6.000€	6.300€	6.900€
Bateria a água reaquecimento	PVR	3.610€	3.860€	4.140€	4.550€	4.830€	5.350€	5.800€
Secção de humidificação a vapor	PVR	7.280€	7.690€	8.370€	9.630€	10.340€	11.000€	14.240€
Registo de admissão de ar novo	PVR	Std.	Std.	Std.	Std.	Std.	Std.	Std.
Registos segurança p/ s-AIRME/R32 (espaços c/ chama aberta)	PVR	1.870€	2.120€	2.450€	2.760€	3.000€	3.200€	3.630€
Dupla velocidade de ventilação	PVR	210€	210€	210€	210€	210€	210€	210€
Grelha de proteção na entrada de ar novo	PVR	330€	400€	530€	580€	690€	760€	950€
K200 - Controlador Remoto (até 200 m)	PVR	410€	410€	410€	410€	410€	410€	410€

NOTAS:

1) Condições exteriores 35°C / 50% - 100% Ar Novo de Caudal Nominal - Água 7-12°C

2) Condições exteriores 7°C / 85% - 100% Ar Novo de Caudal Nominal - Água 45-40°C

3) Condições exteriores 35°C / 50% - 100% Ar Novo de Caudal Nominal

4) Condições exteriores 7°C / 85% - 100% Ar Novo de Caudal Nominal

5) Dimensões standard (sem opcionais)

- Versão C: Versão Básica

- Versão I: Versão Intermédia

- Versão B: Versão Booster

- A lista completa de opcionais encontra-se disponível para consulta através do databook

- Todos os dados apresentados têm por base as condições nominais com unidade sem acessórios e filtros limpos

- Para configuração de máquina diferente, por favor contactar o departamento Applied Systems / Consulting.

AIRME - HR-P / C || B



MODELO		AIRME / HR-P / C					
Tamanho / caudal nominal		3000	5000	7500	10000	12500	15000
Caudal de ar nominal	m ³ /h	2000 - 3000	3250 - 5000	4250 - 7500	6200 - 10000	7850 - 12500	8450 - 15000
w-AIRME (Bateria água)							
Potência de arrefeci. total (recuperador calor+bateria) ¹⁾	kW	26,9	42,7	61,1	101,0	111,0	138,0
Potência de arrefecimento sensível (bateria) ¹⁾	kW	15,8	25,7	37,5	57,0	65,5	80,3
Potência de aqueci. (recuperador calor+bateria) ²⁾	kW	27,2	44,5	65,6	96,5	112,0	136,0
s-AIRME-G07 (Bateria R32)							
Potência de arrefeci. total (recuperador calor+bateria) ³⁾	kW	25,9	42,0	59,7	84,9	105,0	119,0
Potência de arrefecimento sensível (bateria) ³⁾	kW	15,8	26,3	35,9	50,2	64,7	71,6
Potência de aqueci. (recuperador calor+bateria) ⁴⁾	kW	31,9	52,4	73,8	104,0	130,0	150,0
Unidades exteriores para s-AIRME-G07 (R32)		1 x PUZ-ZM200	1 x PUZ-ZM125 1x PUZ-ZM200	1 x PUZ-ZM200 1 x PUZ-ZM250	2 x PUZ-ZM200 1 x PUZ-ZM250	4 x PUZ-ZM200	2 x PUZ-ZM200 2 x PUZ-ZM250
Dimensões (L x W x H) ⁵⁾	mm	2950x1385x1675	2950x1785x1675	3200x1885x2200	3650x2185x2280	3775x2385x2480	3946x2585x2480
PREÇOS AIRME / HR-P / C		AIRME/HR-P/C 3000	AIRME/HR-P/C 5000	AIRME/HR-P/C 7500	AIRME/HR-P/C 10000	AIRME/HR-P/C 12500	AIRME/HR-P/C 15000
w-AIRME / HR-P / C	PVR	25.200€	28.920€	33.950€	40.180€	45.150€	57.880€
s-AIRME / HR-P / C	PVR	26.050€	30.000€	34.950€	41.150€	45.710€	58.160€
Unidades exteriores para s-AIRME-G07 (R32)	PVR	5.120€	8.800€	10.870€	15.990€	20.480€	21.740€
s-AIRME/HR-P/C + Unidades exteriores	PVR	31.170€	38.800€	45.820€	57.140€	66.190€	79.900€

MODELO		AIRME / HR-P / I					
Tamanho / caudal nominal		3000	5000	7500	10000	12500	15000
Caudal de ar nominal	m ³ /h	2300 - 3000	3950 - 5000	5900 - 7500	7850 - 10000	9100 - 12500	11750 - 15000
w-AIRME (Bateria água)							
Potência de arrefeci. total (recuperador calor+bateria) ¹⁾	kW	34,3	54,4	82,7	109,0	131,0	162,0
Potência de arrefecimento sensível (bateria) ¹⁾	kW	18,7	30,2	45,6	60,1	73,2	89,8
Potência de aqueci. (recuperador calor+bateria) ²⁾	kW	31,3	50,9	76,5	99,5	124,0	150,0
s-AIRME-G07 (Bateria R32)							
Potência de arrefeci. total (recuperador calor+bateria) ³⁾	kW	30,8	49,5	75,0	99,5	124,0	148,0
Potência de arrefecimento sensível (bateria) ³⁾	kW	16,1	29,2	44,1	58,4	65,4	87,5
Potência de aqueci. (recuperador calor+bateria) ⁴⁾	kW	36,8	60,7	91,9	122,0	148,0	186,0
Unidades exteriores para s-AIRME-G07 (R32)		1 x PUZ-ZM250	2 x PUZ-ZM200	3 x PUZ-ZM200	4 x PUZ-ZM200	4 x PUZ-ZM250	6 x PUZ-ZM200
Dimensões (L x W x H) ⁵⁾	mm	2950x1385x1675	2950x1785x1675	3200x1885x2200	3650x2185x2280	3775x2385x2480	3946x2585x2480
PREÇOS AIRME / HR-P / I		AIRME/HR-P/I 3000	AIRME/HR-P/I 5000	AIRME/HR-P/I 7500	AIRME/HR-P/I 10000	AIRME/HR-P/I 12500	AIRME/HR-P/I 15000
w-AIRME / HR-P / I	PVR	25.420€	29.350€	35.480€	41.480€	46.020€	59.790€
s-AIRME / HR-P / I	PVR	26.160€	30.120€	36.140€	41.750€	46.750€	60.350€
Unidades exteriores para s-AIRME-G07 (R32)	PVR	5.750€	10.240€	15.360€	20.480€	23.000€	30.720€
s-AIRME/HR-P/I + Unidades exteriores	PVR	31.910€	40.360€	51.500€	62.230€	69.750€	91.070€

MODELO		AIRME / HR-P / B					
Tamanho / caudal nominal		3000	5000	7500	10000	12500	15000
Caudal de ar nominal	m³/h	2800 - 3000	4550 - 5000	6500 - 7500	9100 - 10000	11350 - 12500	13600 - 15000
w-AIRME (Bateria água)							
Potência de arrefeci. total (recuperador calor+bateria) ¹⁾	kW	39,9	63,2	86,1	122,0	150,0	183,0
Potência de arrefecimento sensível (bateria) ¹⁾	kW	20,8	33,5	46,9	65,2	80,3	97,8
Potência de aqueci. (recuperador calor+bateria) ²⁾	kW	33,5	55,6	78,4	107,0	130,0	161,0
s-AIRME-G07 (Bateria R32)							
Potência de arrefeci. total (recuperador calor+bateria) ³⁾	kW	33,7	60,1	84,5	119,0	149,0	178,0
Potência de arrefecimento sensível (bateria) ³⁾	kW	18,2	29,6	43,8	58,8	73,9	88,5
Potência de aqueci. (recuperador calor+bateria) ⁴⁾	kW	42,1	70,0	101,0	141,0	175,0	214,0
Unidades exteriores para s-AIRME-G07 (R32)		2 x PUZ-ZM140	2 x PUZ-ZM250	1 x PUZ-ZM200 2 x PUZ-ZM250	4 x PUZ-ZM250	5 x PUZ-ZM250	6 x PUZ-ZM250
Dimensões (L x W x H) ⁵⁾	mm	2950x1385x1675	2950x1785x1675	3200x1885x2200	3650x2185x2280	3775x2385x2480	3946x2585x2480

PREÇOS AIRME / HR-P / B		AIRME/HR-P/B 3000	AIRME/HR-P/B 5000	AIRME/HR-P/B 7500	AIRME/HR-P/B 10000	AIRME/HR-P/B 12500	AIRME/HR-P/B 15000
w-AIRME / HR-P / B	PVR	26.100€	30.420€	36.240€	42.250€	46.920€	60.400€
s-AIRME / HR-P / B	PVR	27.140€	31.380€	36.620€	42.530€	48.280€	60.980€
Unidades exteriores para s-AIRME-G07 (R32)	PVR	7.620€	11.500€	16.620€	23.000€	28.750€	34.500€
s-AIRME/HR-P/B + Unidades exteriores	PVR	34.760€	42.880€	53.240€	65.530€	77.030€	95.480€

PREÇOS ACESSÓRIOS		AIRME HR-P 3000	AIRME HR-P 5000	AIRME HR-P 7500	AIRME HR-P 10000	AIRME HR-P 12500	AIRME HR-P 15000
Interface Modbus	PVR	220€	220€	220€	220€	220€	220€
Interface Bacnet IP	PVR	700€	700€	700€	700€	700€	700€
Sonda de CO2 (módulo mistura 3 vias)	PVR	1.050€	1.050€	1.050€	1.050€	1.050€	1.050€
Atenuador acústico no circuito de insuflação	PVR	2.230€	2.580€	2.890€	3.030€	3.650€	3.920€
Telhado de proteção para instalação no exterior	PVR	490€	580€	630€	770€	850€	950€
Bateria Cu/Al com tratamento "Epoxy"	PVR	1.450€	1.560€	2.320€	3.050€	3.700€	4.000€
Bateria Cu/Al com tratamento "Blygold"	PVR	2.370€	2.550€	3.790€	4.980€	6.050€	6.580€
Interface KIPLink	PVR	650€	650€	650€	650€	650€	650€
Bateria elétrica reaquecimento	PVR	4.720€	5.040€	5.240€	5.620€	6.000€	6.310€
Bateria a água reaquecimento	PVR	3.610€	3.860€	4.140€	4.550€	4.830€	5.350€
Secção de mistura 3 vias (inclui registos de admissão de ar novo e exaustão)	PVR	4.710€	5.560€	5.940€	6.580€	8.040€	8.430€
Secção de humidificação a vapor	PVR	7.280€	7.680€	8.360€	9.620€	10.330€	10.970€
Registo de admissão de ar novo	PVR	820€	1.060€	1.090€	1.180€	1.450€	1.470€
Registo de exaustão de ar	PVR	820€	1.060€	1.090€	1.180€	1.450€	1.470€
Registos segurança p/ s-AIRME/R32 (espaços c/ chama aberta)	PVR	2.620€	2.970€	3.450€	3.720€	4.100€	4.280€
Dupla velocidade de ventilação	PVR	210€	210€	210€	210€	210€	210€
Grelha de proteção na entrada de ar novo	PVR	330€	400€	530€	580€	680€	770€
K200 - Controlador Remoto (até 200 m)	PVR	410€	410€	410€	410€	410€	410€

NOTAS:

1) Condições exteriores 35°C / 50% - Condições interiores 27°C / 50% - 100% Ar Novo de Caudal Nominal - Água 7-12 °C

2) Condições exteriores 7°C / 85% - Condições interiores 20°C / 50% - 100% Ar Novo de Caudal Nominal - Água 45-40 °C

3) Condições exteriores 35°C / 50% - Condições interiores 27°C / 50% - 100% Ar Novo de Caudal Nominal

4) Condições exteriores 7°C / 85% - Condições interiores 20°C / 50% - 100% Ar Novo de Caudal Nominal

5) Dimensões standard (sem opcionais)

- Versão C: Versão Básica

- Versão I: Versão Intermédia

- Versão B: Versão Booster

- A lista completa de opcionais encontra-se disponível para consulta através do databook

- Todos os dados apresentados têm por base as condições nominais com unidade sem acessórios e filtros limpos

- Para configuração de máquina diferente, por favor contactar o departamento Applied Systems / Consulting.

WIZARDX-G07 03000 - 20000

Unidades de Tratamento de Ar compacta, Plug & Play, Roda Térmica com bateria de expansão direta R32

3.000-20.000m³/h

As unidades WIZARDX são ideais para o tratamento de ar novo, destacando-se pela inovadora recuperação de calor entálpica e pelos ventiladores de baixo consumo energético. Gerida pelo algoritmo avançado da placa de controlo PAC-IF013 instalada dentro do quadro elétrico, a WIZARDX, combina perfeitamente com as unidades exteriores de expansão direta Mr.Slim, otimizando o seu funcionamento para garantir a máxima eficiência, mesmo em sistemas complexos com várias unidades exteriores.

VERSÕES

C - OU	Versão básica: ideal para tratamento de ar primário
B - OU	Versão booster: ideal para elevada necessidade de desumidificação do ar, através de uma bateria de maior capacidade.
E - OU	Versão eficiente: ideal para tratamento de ar primário e bateria de expansão direta com múltiplos circuitos

CONFIGURAÇÃO

HR-E	Roda térmica
-------------	--------------

VENTILADORES PLUG-FAN COM MOTORES EC

Ventiladores centrífugos, de insuflação e retorno, com pás de curvatura recuada do tipo PLUG-FAN, sem voluta e motor integrado diretamente na estrutura do ventilador para uma construção mais compacta e maior eficiência de ventilação. Devido à estrutura em material compósito e à tecnologia de motor com comutação eletrónica, os EC plug fans da unidade WIZARDX garantem um melhor desempenho energético e um consumo de energia muito baixo. Como opção é possível instalar ventiladores mais potentes (HP).

FILTRO

Pré-filtros + filtros de bolsas rígidos, com acesso lateral, para filtragem grosseira e fina.



RODA TÉRMICA

Sistema de recuperação de calor entálpico mais eficiente do mercado, com rendimento de 60% a 90% superiores, quando comparado com as soluções tradicionais. A roda térmica é constituída por folhas de alumínio altamente lisas e onduladas, submetidas a um tratamento higroscópico que cria uma superfície de permutada muito elevada em relação ao volume. Recupera tanto calor latente como calor sensível.

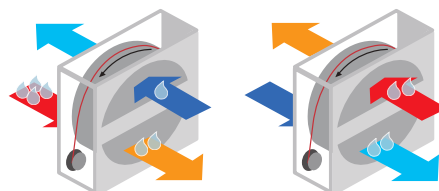

ESTRUTURA

Estrutura com perfis em alumínio de câmara dupla com painéis sandwich:

- Painéis fixos com parafusos ocultos e espessura do painel de 45mm;
- Isolamento de poliuretano de série para garantir um elevado isolamento térmico;
- Painéis externos em aço galvanizado pré-pintado RAL 7035.
- Painéis internos em chapa de aço galvanizada.

OPÇÕES TECNOLÓGICAS

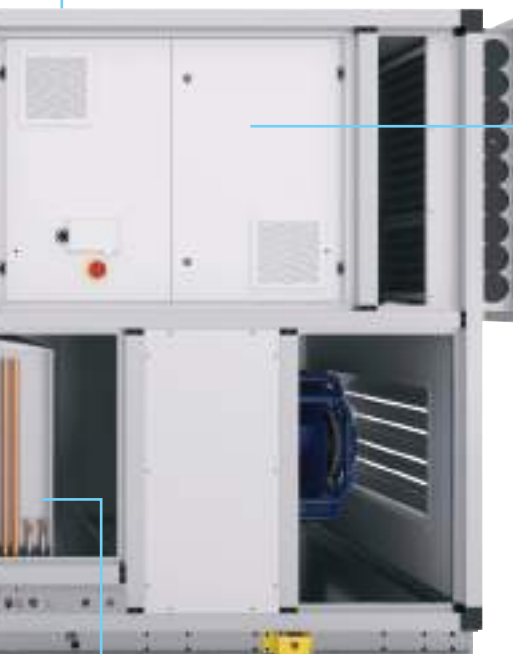

QUADRO ELÉTRICO DE CONTROLO

No centro funcional da WIZARDX está o controlador eletrónico com um microprocessador avançado capaz de gerir todas as funções de controlo e de regulação da unidade WIZARDX e dos seus acessórios opcionais, bem como as funções de segurança do sistema. Através da utilização da placa PAC-IF 013, a unidade está perfeitamente adaptada às unidades exteriores de expansão direta R32 Mr.Slim PUZ-ZM, gerindo o seu funcionamento com a máxima eficiência. Para as versões B-OU e E-OU, que requerem múltiplas unidades exteriores Mitsubishi Electric da gama Mr.Slim R32, a integração do protocolo exclusivo Mitsubishi Electric IMOUC (Intelligent Multiple Outdoor Units Control), otimiza os níveis de potência e maximiza a eficiência energética.

BATERIAS DE TRATAMENTO DE AR

Baterias de tratamento de ar de expansão direta, de 10 a 125 kW, concebida de acordo com os requisitos da Mitsubishi Electric, otimizada para funcionar com unidades exteriores R32 Mr.Slim.



WIZARDX-G07 - HR-E / C | E | B



MODELO		WIZARDX-G07 / HR-E / C-OU						
Tamanho / caudal nominal		3000	5000	7500	10000	12500	15000	20000
Range caudal insuflação	m ³ /h	2000 - 3000	3000 - 5000	5000 - 7500	7500 - 10000	10000 - 12500	12500 - 15000	15000 - 20000
Potência de arrefeci. total (recuperador calor+bateria) ¹⁾	kW	27,9	49,5	68,1	98,2	116,9	136,0	194,1
Potência de arrefecimento total (bateria) ¹⁾	kW	10,0	20,0	25,0	40,0	45,0	50,0	75,0
Potência de aqueci. (recuperador calor+bateria) ²⁾	kW	25,3	45,0	60,5	89,7	105,2	120,8	174,6
Eficiência da recuperação de calor ^{1) 2)}	%	79,0	75,5	74,7	75,1	74,7	74,6	78,9
Unidades exteriores para WIZARDX-G07 (R32)		1 x PUZ-ZM100	1 x PUZ-ZM200	1 x PUZ-ZM250	2 x PUZ-ZM200	1 x PUZ-ZM200 1 x PUZ-ZM250	2 x PUZ-ZM250	3 x PUZ-ZM250
Dimensões (L x W x H) ³⁾	mm	3400x1000x1600	3400x1400x1600	3400x1500x2200	3400x1800x2200	3400x2000x2300	3800x2200x2360	3800x2500x2820

PREÇOS WIZARDX-G07 / HR-E / C-OU		WIZARDX-G07 3000	WIZARDX-G07 5000	WIZARDX-G07 7500	WIZARDX-G07 10000	WIZARDX-G07 12500	WIZARDX-G07 15000	WIZARDX-G07 20000
WIZARDX-G07 / HR-E / C-OU	PVR	30.490€	32.230€	37.740€	41.430€	48.130€	60.500€	81.980€
Unidade Exterior para WIZARDX-G07	PVR	3.260€	5.120€	5.750€	10.240€	10.870€	11.500€	17.250€
WIZARDX-G07/HR-E/C-OU + Unidades exteriores	PVR	33.750€	37.350€	43.490€	51.670€	59.000€	72.000€	99.230€

MODELO		WIZARDX-G07 / HR-E / E-OU						
Tamanho / caudal nominal		3000	5000	7500	10000	12500	15000	20000
Range caudal insuflação	m ³ /h	2000 - 3000	3000 - 5000	5000 - 7500	7500 - 10000	10000 - 12500	12500 - 15000	15000 - 20000
Potência de arrefeci. total (recuperador calor+bateria) ¹⁾	kW	27,9	49,5	68,1	98,2	116,9	136,0	194,1
Potência de arrefecimento total (bateria) ¹⁾	kW	10,0	20,0	25,0	40,0	45,0	50,0	75,0
Potência de aqueci. (recuperador calor+bateria) ²⁾	kW	26,1	45,0	61,5	89,7	103,8	120,8	174,6
Eficiência da recuperação de calor ^{1) 2)}	%	79,0	75,5	74,7	75,1	74,7	74,6	78,9
Unidades exteriores para WIZARDX-G07 (R32)		2 x PUZ-ZM50	2 x PUZ-ZM100	2 x PUZ-ZM125	2 x PUZ-ZM200	3 x PUZ-ZM140	2 x PUZ-ZM250	3 x PUZ-ZM250
Dimensões (L x W x H) ³⁾	mm	3400x1000x1600	3400x1400x1600	3400x1500x2200	3400x1800x2200	3400x2000x2300	3800x2200x2360	z3800x2500x2820

PREÇOS WIZARDX-G07 / HR-E / E-OU		WIZARDX-G07 3000	WIZARDX-G07 5000	WIZARDX-G07 7500	WIZARDX-G07 10000	WIZARDX-G07 12500	WIZARDX-G07 15000	WIZARDX-G07 20000
WIZARDX-G07 / HR-E / E-OU	PVR	33.280€	35.870€	42.490€	46.580€	53.810€	67.400€	85.210€
Unidade exterior para WIZARDX-G07	PVR	3.980€	6.520€	7.360€	10.240€	11.430€	11.500€	17.250€
WIZARDX-G07/HR-E/E-OU + Unidades exteriores	PVR	37.260€	42.390€	49.850€	56.820€	65.240€	78.900€	102.460€

MODELO		WIZARDX-G07 / HR-E / B-OU						
Tamanho / caudal nominal		3000	5000	7500	10000	12500	15000	20000
Range caudal insuflação	m³/h	2000 - 3000	3000 - 5000	5000 - 7500	7500 - 10000	10000 - 12500	12500 - 15000	15000 - 20000
Potência de arrefeci. total (recuperador calor+bateria) ¹⁾	kW	37,9	63,5	93,1	118,2	151,9	186,0	244,1
Potência de arrefecimento total (bateria) ¹⁾	kW	20,0	34,0	50,0	60,0	80,0	100,0	125,0
Potência de aqueci. (recuperador calor+bateria) ²⁾	kW	36,5	61,0	87,5	112,1	145,4	174,8	228,6
Eficiência da recuperação de calor ¹⁾²⁾	%	79,0	75,5	74,7	75,1	74,7	74,6	78,9
Unidades exteriores para WIZARDX-G07 (R32)	2x PUZ-ZM100	1 x PUZ-ZM140 1 x PUZ-ZM200	2 x PUZ-ZM250	3 x PUZ-ZM200	4 x PUZ-ZM200	4 x PUZ-ZM250	5 x PUZ-ZM250	
Dimensões (L x W x H) ³⁾	mm	3400x1000x1600	3400x1400x1600	3400x1500x2200	3400x1800x2200	3400x2000x2300	3800x2200x2360	3800x2500x2820

PREÇOS WIZARDX-G07 / HR-E / B-OU		WIZARDX-G07 3000	WIZARDX-G07 5000	WIZARDX-G07 7500	WIZARDX-G07 10000	WIZARDX-G07 12500	WIZARDX-G07 15000	WIZARDX-G07 20000
WIZARDX-G07 / HR-E / B-OU	PVR	34.120€	36.940€	44.380€	49.870€	55.390€	70.970€	90.550€
Unidade exterior para WIZARDX-G07	PVR	6.520€	8.930€	11.500€	15.360€	20.480€	23.000€	28.750€
WIZARDX-G07/HR-E/B-OU + Unidades exteriores	PVR	40.640€	45.870€	55.880€	65.230€	75.870€	93.970€	119.300€

PREÇOS ACESSÓRIOS		WIZARDX-G07 3000	WIZARDX-G07 5000	WIZARDX-G07 7500	WIZARDX-G07 10000	WIZARDX-G07 12500	WIZARDX-G07 15000	WIZARDX-G07 20000
Unidade fornecida de fábrica dividida em 3 módulos	PVR	-	-	-	-	-	Std.	-
Unidade fornecida de fábrica dividida em 5 módulos	PVR	3.160€	3.310€	3.930€	5.140€	5.600€	4.100€	-
Unidade fornecida de fábrica dividida em 6 módulos	PVR	-	-	-	-	-	-	Std.
Velocidade variável da Roda Térmica	PVR	1.740€	1.740€	1.740€	1.740€	1.740€	2.750€	2.750€
Interface Modbus	PVR	220€	220€	220€	220€	220€	220€	220€
Interface Bacnet (over IP)	PVR	700€	700€	700€	700€	700€	700€	700€
Sonda de CO2 (módulo mistura 3 vias)	PVR	1.050€	1.050€	1.050€	1.050€	1.050€	1.050€	1.050€
Atenuador acústico no circuito de insuflação	PVR	Sob consulta	Sob consulta	Sob consulta	Sob consulta	Sob consulta	Sob consulta	Sob consulta
Telhado de proteção	PVR	Std.	Std.	Std.	Std.	Std.	Std.	Std.
Bateria Cu/Al com tratamento "Epoxy"	PVR	Sob consulta	Sob consulta	Sob consulta	Sob consulta	Sob consulta	Sob consulta	Sob consulta
Bateria Cu/Al com tratamento "Silver Guard"	PVR	Sob consulta	Sob consulta	Sob consulta	Sob consulta	Sob consulta	Sob consulta	Sob consulta
Bateria elétrica reaquecimento	PVR	4.720€	3.640€	4.400€	4.880€	5.220€	5.930€	6.780€
Bateria a água reaquecimento	PVR	3.080€	3.290€	3.430€	3.790€	4.060€	4.500€	5.100€
Secção de mistura 3 vias (inclui registos de admissão de ar novo e exaustão)	PVR	5.770€	6.650€	7.082€	7.830€	9.350€	10.030€	-
Secção de mistura 3 vias dividida em 2 módulos (inclui registos de admissão de ar novo e exaustão)	PVR	-	-	-	-	-	-	12.400€
Secção de humedificação a vapor	PVR	4.360€	5.790€	6.510€	7.270€	7.800€	7.970€	13.370€
Registo de admissão de ar novo	PVR	2.100€	2.170€	2.290€	2.480€	2.630€	3.180€	3.580€
Registo de exaustão de ar	PVR	2.100€	2.170€	2.290€	2.480€	2.630€	3.180€	3.580€
Dupla velocidade de ventilação	PVR	210€	210€	210€	210€	210€	210€	210€
Grelha de proteção na entrada de ar novo	PVR	340€	400€	530€	580€	690€	770€	950€
K200 - Controlador Remoto (até 200 m)	PVR	410€	410€	410€	410€	410€	410€	410€

NOTAS:

1) Condições exteriores 35°C / 50% - Condições interiores 27°C / 50% - 100% Ar Novo de Caudal Nominal

2) Condições exteriores 7°C / 85% - Condições interiores 20°C / 50% - 100% Ar Novo de Caudal Nominal

3) Dimensões standard (sem opcionais)

- Versão C: Versão Básica

- Versão E: Versão Eficiente

- Versão B: Versão Booster

- A lista completa de opcionais encontra-se disponível para consulta através do data book

- Todos os dados apresentados têm por base as condições nominais com unidade sem acessórios e filtros limpos

- Para configuração de máquina diferente, por favor contactar o departamento Applied Systems / Consulting.

WZ-E 300 - 22920

Unidade de tratamento de ar modular/customizadas, possibilidade de ser fornecida com ou sem controlo

600 - 115.400m³/h

As unidades de tratamento de ar modulares WZ-E foram especialmente concebidas para responder a todas as necessidades de instalação. A gama consiste em 23 tamanhos standard, com caudais de ar entre 600 e 115.400 m³/h, com a possibilidade de dotar a unidade de múltiplos opcionais de forma a ajustar aos diversos requisitos e especificidades de instalações. Este equipamento utiliza o controlador AHU3000+ com software otimizado, assegurando a gestão de todos os componentes e o consequente aumento da eficiência do sistema. As UTAs WZ-E apresentam um design de estrutura específica com diferentes tipos de perfis e painéis que podem ser definidos em função do objetivo da aplicação de forma a proporcionar um isolamento térmico e acústico eficaz. O elevado nível de qualidade da estrutura permite que as unidades funcionem a pressões superiores a 1000 Pa com fugas de ar minimizadas e elevada resistência mecânica. A gama WZ-E cumpre os mais altos padrões, garantindo uma resposta fiável às exigências das unidades de tratamento de ar. A sua qualidade e fiabilidade são sustentadas por projetos sólidos, referências comprovadas, conhecimento técnico e total conformidade com as normas.



Características

- Modulares
- Customizadas
- Plug & Play
- Com ou sem controlo
- Diversos opcionais
- Desenhos CAD



UNIDADES DE TRATAMENTO DE AR

Preços sob consulta (orcamentos.sistemas@pt.mee.com)



UNIDADES DE TRATAMENTO DE AR

PRODUTO	TIPO	FLUIDO	CAUDAL	VENTILADOR	RECUPERADOR
HRD2	Recuperador de calor	H ₂ O	210 – 4.000 m ³ /h	EC	
MWZ	Plug & Play / Compacta	H ₂ O	1.500 – 9.000 m ³ /h	EC	N/A
WIZARDX-G07	Plug & Play / Compacta	R32	3.000 – 20.000 m ³ /h	EC	
WZ-E	Customizada / Modular	R410A R32 H ₂ O	600 – 115.400 m ³ /h	EC	



AR CONDICIONADO



UNIDADES DE TRATAMENTO DE AR

PRODUTO	TIPO	FLUIDO	CAUDAL	VENTILADOR	RECUPERADOR
s-AIRME-G07	Plug & Play / Compacta	R32	3.000 – 20.000 m ³ /h	EC	
w-AIRME	Plug & Play / Compacta	H ₂ O	3.000 – 20.000 m ³ /h	EC	



O ApplyME é o software de cálculo e seleção de equipamentos como chillers, bombas de calor, UTAs, rooftops e close control da Mitsubishi Electric.

Esta ferramenta assegura cálculos rápidos e rigorosos para a seleção das unidades, bem como a precisão de todos dados associados. Os acessórios extras podem ser selecionados com precisão, dependendo do tipo de aplicação, convencional ou específica, providenciando os desenhos com diferentes níveis de detalhe.



PAC-IF013B-E para Mr.Slim

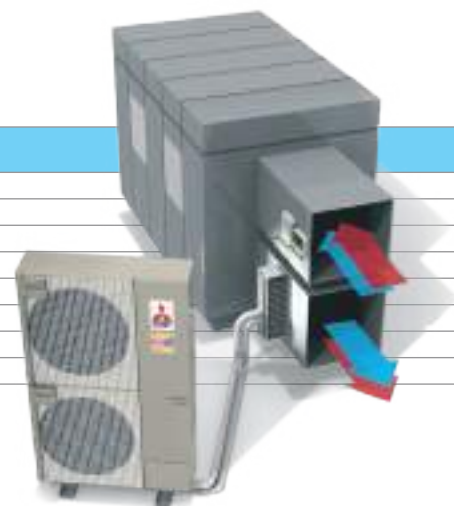
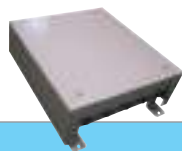

MODELO INTERFACE PAC-IF013B-E

Controlo externo	Sinal analógico 1-5V / 0-10V / 4-20mA
Controlo Mitsubishi Electric	Através de comando local PAR-40MAA
Sinal de ventilação	Sinal entrada (contacto seco)
Modo Frio / Calor	Sinal entrada (contacto seco)
Indicação estado de funcionamento	Sinal saída (contacto seco)
Estado compressor (on/off)	Sinal saída (contacto seco)
Descongelação	Sinal saída (contacto seco)
Erro	Sinal saída (contacto seco)

Unidades exteriores Power Inverter

MODELO		35VKA	50VKA	60VHA	71VHA	100V/YKA	125V/YKA	140V/YKA	200YKA	250YKA	
PUZ-ZM (R32) ¹⁾		X	X	X	X	X	X	X	X	X	
Capacidade nominal arrefecimento ²⁾	kW	3,50	5,00	6,00	7,10	10,00	12,50	14,00	20,00	25,00	
Capacidade nominal aquecimento ³⁾	kW	4,10	6,00	7,00	8,00	11,20	14,00	16,00	22,40	27,00	
Coeficiente energético*	COP	4,55	4,91	4,62	4,49	4,73	4,65	4,44	3,78	3,54	
	EER	4,82	4,58	4,39	4,21	4,70	4,20	4,13	3,54	3,03	
Caudal máximo ⁴⁾	m³/h	738	1080	1260	1440	2016	2520	2880	4032	4860	
Caudal mínimo	m³/h	372	516	630	732	978	1290	1380	1956	2268	
Volume máximo Bateria DX											
Comprimento de tubagem	30 m	cm³	1050	1500	1800	2130	3000	3750	4200	6000	7500
	20 m	cm³	1350	1800	2700	3030	3900	4650	5100	7800	9300
	10 m	cm³	1650	2100	3600	3930	4800	5550	6000	9600	11100
Volume mínimo Bateria DX		cm³	350	500	600	710	1000	1250	1400	2000	2500

NOTA: 1) A instalação em segurança contra incêndios (incluindo Unidade Exterior), deverá ser assegurada pelo instalador. / Para mais informações, consultar Cap 7 do manual técnico do PAC-IF013B-E. / 2) Condições nominais de arrefecimento: Temperatura do ar à entrada da bateria 27°C DB / 19°C WB. / 3) Condições nominais de aquecimento: Temperatura exterior 7°C Temperatura do ar à entrada da bateria 15°C DB. / 4) Para caudais superiores, entrar em contacto com o Departamento de Sistemas.

* Na determinação dos valores dos Coeficientes Energéticos não estão considerados os valores de consumo das unidades evaporadoras onde estão os permutadores DX, nomeadamente dos seus ventiladores.

PAR-41MAA



MODELO CONTROLO PAR-41MAA

Ajuste do setpoint (inibe o sinal analógico)
Programação semanal
Histórico de alarmes

PAC-IF013B-E: Integração de sistemas Mr.Slim com UTAN

A nova PAC-IF013B-E é uma “control box” desenvolvida pela Mitsubishi Electric, que permite integrar Unidades Exteriores da gama Mr.Slim Power Inverter com Unidades de Tratamento de Ar Novo com Bateria a Expansão Direta.

Com a PAC-IF013B-E, os benefícios de um sistema de expansão direta (alta eficiência energética, baixo custo de manutenção, simplicidade de instalação, facilidade no “arranque”, etc.) passam a ser possíveis em instalações de menores dimensões. Ao proporcionar a utilização de equipamentos da gama Mr. Slim Power Inverter, esta solução acrescenta, ainda, as seguintes vantagens:

- Utilização de potências mais reduzidas (a partir de 3,5kW).
- Maior amplitude de potências.
- Menor custo de aquisição.
- Menor custo na instalação.

NOTA: Válvula de expansão já incluída na unidade exterior

A nova PAC-IF013B-E possibilita duas formas de controlo: o PAR-41MAA, permitindo um simples e fácil manuseamento do sistema; ou através de contactos secos, permitindo que este sistema seja facilmente comandado por uma G.T.C.

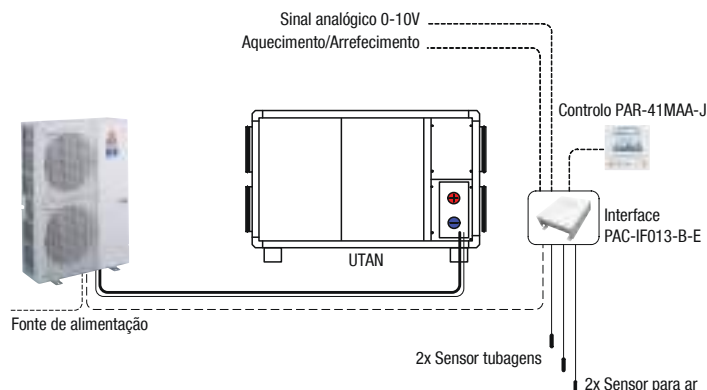

AHU Control Box para City Multi Integração do City Multi com Unidades de Tratamento de Ar Novo



MODELO		PAC-AH125M-J	PAC-AH140M-J	PAC-AH250M-J	PAC-AH500M-J			
Index Control Box		P100	P125	P140	P200	P250	P400	P500
Caudal do ar de referência	m ³ /h	2000	2500	3000	4000	5000	8000	10000
Capacidade de arrefecimento	kW	9,0-11,2	11,2-14,0	14,0-16,0	16,0-22,4	22,4-28,0	36,0-45,0	45,0-56,0
Capacidade de aquecimento	kW	10,0-12,5	12,5-16,0	16,0-18,0	18,0-25,0	25,0-31,5	40,0-50	50,0-63,0
Volume Bateria DX	cm ³	1500-2850	1900-3550	2150-4050	3000-5700	3750-7100	6000-11400	7500-14200
Nº circuitos da Bateria DX		4-5	4-5	5-6	6-10	8-10	16-20	16-20
Unidades exteriores conectáveis		Série Y e Série R2	Série Y e Série R2	Série Y e Série R2	Série Y e Série R2	Série Y e Série R2	Série Y e Série R2	Série Y e Série R2

NOTA: Arrefecimento - temperatura do ar a entrada da bateria DX 27°C DB/19°C WB / Aquecimento - temperatura do ar a entrada da bateria DX 0°C DB/-2,9°C WB / Simultaneidade 100%

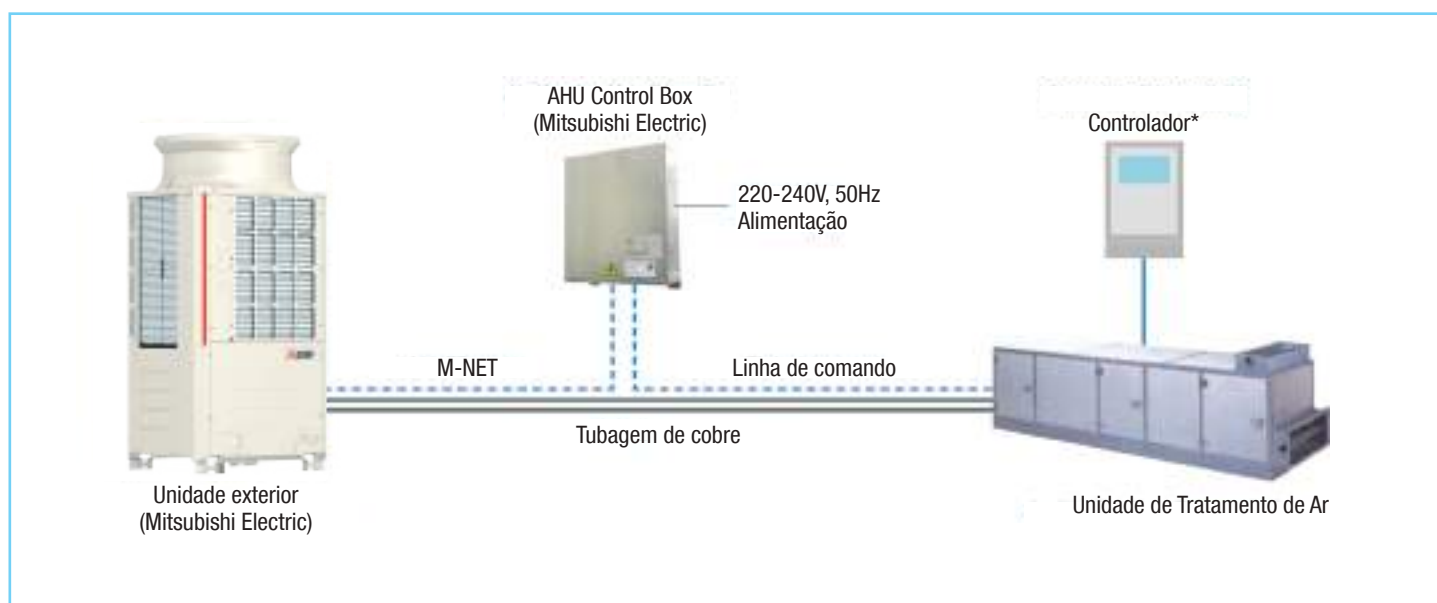

*Controlador fornecido pelo fabricante da Unidade de Tratamento de Ar (UTA Mitsubishi Electric ou não)

A AHU Control Box da Mitsubishi Electric permite integrar Unidades Exteriores da gama City Multi com Unidades de Tratamento de Ar, que tradicionalmente são alimentadas por chillers e bombas de calor.

Cada vez mais são conhecidas as vantagens dos sistemas a expansão direta em relação aos sistemas a água (alta eficiência energética, baixo custo de manutenção, simplicidade de instalação, facilidade no “arranque”...). No entanto, as unidades interiores de expansão direta não foram concebidas para suportarem grandes quantidades de ar novo, quando este é necessário. Com a AHU CONTROL BOX é possível colmatar essas necessidades.

Com os sistemas modulares que as UTAN podem conferir, é possível integrar secções de humidificação, desumidificação, filtros especiais, free-cooling, recuperadores entálpicos, atenuadores, etc.

Depois de conhecidas as necessidades da UTAN e a potência frigorífica necessária, é seleccionada a unidade exterior Mitsubishi Electric e a respetiva AHU CONTROL BOX que corresponda à potência necessária.

Atualmente, a Mitsubishi Electric disponibiliza Unidades de Tratamento de Ar no seu portfólio, com soluções de integração desenvolvidas e validadas pelo departamento de Applied Systems e Consulting. Com KITS de controlo projetados para uma integração eficiente e otimizada, os clientes têm a garantia de uma solução perfeitamente compatível e de fácil implementação.

Gama Rooftop



Rooftop reversível de alta eficiência com compressor Scroll

15-47kW

Rooftop reversível para instalação no exterior, para tratamento termo higrométrico, filtração e renovação de ar, em aplicações comerciais de pequena a média dimensão. As unidades são dotadas de compressores scroll herméticos em tandem, operam com fluído refrigerante R410A, com circuito frigorífico único e válvula de expansão eletrónica, estrutura de máquina em alumínio e base em aço galvanizado revestido, secção de tratamento de ar com painéis tipo sandwich com superfície externa em aço galvanizado revestido pintado em RAL7035 e ventiladores plug fan EC. Ventilador axial EC no condensador. De acordo com a versão seleccionada é possível a unidade gerir a função free-cooling através de registos motorizados para recirculação, exaustão e admissão de ar novo.

VERSÕES

AR	Versão 100% recirculação de ar
MF	Versão com mistura de caudal & free-cooling
CE	Versão com mistura de caudal & free-cooling com 3 registos, e ventilador centrífugo na insuflação e extração
AX-F	Versão com mistura de caudal & free-cooling com ventilador axial de extração e recuperação termodinâmica do ar exterior



Características

- Eficiência energética
- Elevada fiabilidade
- Flexibilidade
- Válvula de expansão electrónica fornecida de série



ARREFECIMENTO



AQUECIMENTO



REC.
TERMODINÂMICA



R410A



REC.
ROTATIVO



REC.
BOOSTER



FREE
COOLING



Micro WSM2 (15,8 kW – 27,4 kW)

MODELO		WSM2-052	WSM2-062	WSM2-082	WSM2-092
Alimentação	V/ph/Hz	400/3/50	400/3/50	400/3/50	400/3/50
ARREFECIMENTO					
Capacidade Total Arrefecimento ¹⁾	kW	15,8	18,0	20,9	27,4
Capacidade Sensível ¹⁾	kW	11,8	14,2	16,9	22,0
Consumo Compressor ¹⁾	kW	4,06	4,97	5,77	7,65
EER (Total) ¹⁾	kW/kW	3,3	3,0	3,0	2,7
AQUECIMENTO					
Capacidade Total Aquecimento ²⁾	kW	16,1	18,9	22,2	27,7
Consumo Compressor ²⁾	kW	4,34	4,67	5,2	7,13
COP (Total) ²⁾	kW/kW	3,3	3,3	3,5	3,0
EFICIÊNCIA SAZONAL DE ARREFECIMENTO (Reg. EU 2016/2281)					
Prated,C ⁶⁾	kW	15,8	18,1	21,0	27,6
SEER ⁶⁾		4,46	4,19	4,34	4,07
Performance ns ⁶⁾	%	175,4	164,6	170,6	159,8
EFICIÊNCIA SAZONAL DE AQUECIMENTO (Reg. EU 2016/2281)					
PDesign ⁷⁾	kW	13,0	15,4	17,8	22,6
SCOP ⁷⁾		3,63	3,53	3,59	3,52
Performance ns ⁷⁾	%	142,2	138,2	140,6	137,8
VENTILADORES DE INSUFLAÇÃO					
Caudal	m ³ /h	2500	3500	4500	5500
Pressão Estática Disponível ³⁾	PA	250	250	250	250
Consumo Ventilador	kW	0,44	0,81	0,95	1,33
CIRCUITO FRIGORÍFICO					
Nº Compressores / Nº Circuitos	Nº	2/1	2/1	2/1	2/1
Fluido Frigorígeno (R410a)	kg	2	3	4	5
RÚIDO					
Potência Sonora ⁴⁾	dB(A)	76	79	78	80
DIMENSÕES					
Comprimento A ⁵⁾	mm	2055	2055	2055	2055
Largura B ⁵⁾	mm	1300	1300	1300	1300
Altura H ⁵⁾	mm	1640	1640	1640	1640
Peso ⁵⁾	kg	520	540	570	590

PREÇOS ROOFTOP

	PVR	19.130€	19.380€	19.740€	20.320€
WSM/AR - VERSÃO 100% RECIRCULAÇÃO	PVR	19.130€	19.380€	19.740€	20.320€
WSM/MF - VERSÃO COM MISTURA CAUDAL (Free-cooling Térmico)	PVR	20.790€	21.160€	21.870€	22.450€
WSM/AX-F - VERSÃO COM EXTRAÇÃO E RECUPERAÇÃO	PVR	23.390€	23.800€	24.350€	24.920€
WSM/CE - VERSÃO COM MISTURA CAUDAL E EXTRAÇÃO (Free-cooling Térmico)	PVR	n/a	n/a	n/a	n/a

PREÇOS ACESSÓRIOS

	PVR	410€	410€	410€	410€
K200 - Controlador Remoto (até 200 m)	PVR	410€	410€	410€	410€
Controlador na unid. (std.)+KIPlink (possibilidade de ligação via Wi-Fi ou IP)	PVR	650€	650€	650€	650€
Interface Modbus	PVR	230€	230€	230€	230€
Interface Lonworks	PVR	490€	490€	490€	490€
Interface Bacnet (over IP)	PVR	950€	950€	950€	950€
Bateria Condensadora com tratamento epóxi (Só alhetas)	PVR	170€	190€	210€	260€
Bateria Condensadora com tratamento "Silver Guard"	PVR	990€	1.160€	1.260€	1.610€
Free-Cooling Entálpico (MF/CE)	PVR	890€	890€	890€	890€
Controlo Qualidade Ar CO2 (MF/CE)	PVR	1.370€	1.370€	1.370€	1.370€
PLANE FILTER ePM01-50% (ISO16890) - F7 (EN779)	PVR	760€	760€	760€	760€
Pressostato Diferencial Filtros	PVR	320€	320€	320€	320€
Apoios Antivibráticos	PVR	360€	360€	360€	360€
Bateria Evaporadora com tratamento epóxi (Só alhetas)	PVR	210€	210€	210€	230€
Bateria Evaporadora com tratamento "Silver Guard"	PVR	1.020€	1.020€	1.020€	1.170€

NOTAS:

*1 Arrefecimento: Exterior 35°C 50%HR / Interior 27°C 47%HR / Mistura 0%

*2 Aquecimento: Exterior 7°C 87%HR / Interior 20°C 50%HR / Mistura 0%

*3 PED para configuração standard (acessórios opcionais não incluídos/calculados)

*4 Potência Sonora baseada em medições efetuadas em conformidade com ISO 3744

*5 Unidade na configuração/execução standard (WSM/AR), sem acessórios opcionais de acordo com a figura abaixo

As unidades referenciadas nesta publicação contêm gás fluorado com efeito de estufa HFC R410A (GWP 2088)

A lista completa de opcionais encontra-se disponível para consulta através do Databook.

Para configuração de máquina diferente por favor contactar o nosso Departamento Applied Systems / Consulting

Mini WSM2 (33,2 kW – 46,7 kW)

MODELO		WSM2-102	WSM2-122	WSM2-132	WSM2-152
Alimentação	V/ph/Hz	400/3/50	400/3/50	400/3/50	400/3/50
ARREFECIMENTO					
Capacidade Total Arrefecimento ¹⁾	kW	33,2	37,3	42,9	46,7
Capacidade Sensível ¹⁾	kW	28,6	32,5	37,3	40,8
Consumo Compressor ¹⁾	kW	8,0	10,0	11,7	12,8
EER (Total) ¹⁾	kW/kW	3,1	2,9	2,8	2,9
AQUECIMENTO					
Capacidade Total Aquecimento ²⁾	kW	32,5	36,9	41,8	46,7
Consumo Compressor ²⁾	kW	7,04	8,09	9,04	10,1
COP (Total) ²⁾	kW/kW	3,3	3,3	3,4	3,5
EFICIÊNCIA SAZONAL DE ARREFECIMENTO (Reg. EU 2016/2281)					
Prated, C ⁶⁾	kW	33,7	37,9	43,5	47,7
SEER ⁶⁾		4,89	4,33	4,14	4,27
Performance ns ⁶⁾	%	192,6	170,2	162,6	167,8
EFICIÊNCIA SAZONAL DE AQUECIMENTO (Reg. EU 2016/2281)					
PDesign ⁷⁾	kW	24,6	28,1	31,7	35,2
SCOP ⁷⁾		3,69	3,68	3,64	3,68
Performance ns ⁷⁾	%	144,6	144,2	142,6	144,2
VENTILADORES DE INSUFLAÇÃO					
Caudal	m ³ /h	6300	7300	8400	9500
Pressão Estática Disponível ³⁾	PA	250	250	250	250
Consumo Ventilador	kW	1,09	1,31	1,67	1,69
CIRCUITO FRIGORÍFICO					
Nº Compressores / Nº Circuitos	Nº	2/1	2/1	2/1	2/1
Fluido Refrigerante (R410a)	kg	8	8,5	9	9,5
RUÍDO					
Potência Sonora ⁴⁾	dB(A)	79	79	83	83
DIMENSÕES					
Comprimento A ⁵⁾	mm	2000	2000	2000	2000
Largura B ⁵⁾	mm	1600	1600	1600	1600
Altura H ⁵⁾	mm	1837	1837	1837	1837
Peso ⁵⁾	kg	700	730	730	740

PREÇOS ROOFTOP

	PVR	24.920€	25.740€	26.810€	27.970€
WSM/AR - VERSÃO 100% RECIRCULAÇÃO	PVR	24.920€	25.740€	26.810€	27.970€
WSM/MF - VERSÃO COM MISTURA CAUDAL (Free-cooling Térmico)	PVR	26.810€	27.760€	29.070€	30.230€
WSM/AX-F - VERSÃO COM EXTRAÇÃO E RECUPERAÇÃO	PVR	30.120€	31.540€	32.840€	34.000€
WSM/CE - VERSÃO COM MISTURA CAUDAL E EXTRAÇÃO (Free-cooling Térmico)	PVR	33.190€	33.780€	35.080€	36.260€

PREÇOS ACESSÓRIOS

	PVR	410€	410€	410€	410€
K200 - Controlador Remoto (até 200 m)	PVR	410€	410€	410€	410€
Controlador na unid. (std.)+KIPlink (possibilidade de ligação via Wi-Fi ou IP)	PVR	650€	650€	650€	650€
Interface Modbus	PVR	230€	230€	230€	230€
Interface Lonworks	PVR	490€	490€	490€	490€
Interface Bacnet (over IP)	PVR	950€	950€	950€	950€
Bateria Condensadora com tratamento epóxi (Só alhetas)	PVR	250€	280€	300€	340€
Bateria Condensadora com tratamento "Silver Guard"	PVR	1.460€	1.700€	1.780€	2.020€
Free-Cooling Entálpico (MF/CE)	PVR	890€	890€	890€	890€
Controlo Qualidade Ar CO2 (MF/CE)	PVR	1.370€	1.370€	1.370€	1.370€
PLANE FILTER ePM01-50% (ISO16890) - F7 (EN779)	PVR	980€	980€	980€	980€
Pressostato Diferencial Filtros	PVR	320€	320€	320€	320€
Apoios Antivibráticos	PVR	400€	400€	400€	400€
Bateria Evaporadora com tratamento epóxi (Só alhetas)	PVR	350€	380€	420€	430€
Bateria Evaporadora com tratamento "Silver Guard"	PVR	1.780€	1.900€	2.060€	2.180€

NOTAS:

*1 Arrefecimento: Exterior 35°C 50%HR / Interior 27°C 47%HR / Mistura 0%

*2 Aquecimento: Exterior 7°C 87%HR / Interior 20°C 50%HR / Mistura 0%

*3 PED para configuração standard (acessórios opcionais não incluídos/calculados)

*4 Potência Sonora baseada em medições efetuadas em conformidade com ISO 3744

*5 Unidade na configuração/execução standard (WSM/AR), sem acessórios opcionais de acordo com a figura abaixo

As unidades referenciadas nesta publicação contêm gás fluorado com efeito de estufa HFC R410A (GWP 2088)

A lista completa de opcionais encontra-se disponível para consulta através do Databook.

Para configuração de máquina diferente por favor contactar o nosso Departamento Applied Systems / Consulting





































ROOFTOPS

Preços sob consulta (orcamentos.sistemas@pt.mee.com)













































ROOFTOPS AR/AR, SÓ FRIO

PRODUTO	FUNÇÃO	FLUIDO FRIGORÍGENO	CAPACIDADE	CONTROLO	COMPRESSOR	RECUPERADOR	SEC.INT.	SEC.EX.
WSM-T	 	R R410A	219 – 365 kW			 		
WSM2-T	 	R R410A	15 – 47 kW			  		
WSM3-T-G07	 	R R32	76 – 111 kW			   		
WSM3-T-G07	 	R R32	120 – 320 kW			   		



ROOFTOPS AR/AR, REVERSÍVEIS

PRODUTO	FUNÇÃO	FLUIDO FRIGORÍGENO	CAPACIDADE	CONTROLO	COMPRESSOR	RECUPERADOR	SEC.INT.	SEC.EX.
WSM	  	R R410A	51 – 317 kW			 		
WSM2	  	R R410A	15 – 47 kW			  		
WSM3-G07	  	R R32	76 – 111 kW			   		
WSM3-G07	  	R R32	120 – 320 kW			   		



Benefícios para todo o tipo de aplicações

Unidades de climatização autónomas ROOFTOP, dedicadas para tratamento de ar em aplicações de conforto e processo. Ampla gama de capacidades para satisfazer requisitos de pequenas a grandes instalações e fácil adaptação a diferentes layouts de edifícios.

EDIFÍCIOS INDUSTRIAIS



ARMAZÉNS



CENTROS COMERCIAIS E SUPERMERCADOS



CINEMAS E TEATROS



AUDITÓRIOS E SALAS DE CONGRESSOS



PAVILHÕES DESPORTIVOS



Gama IT Cooling





IT COOLING

- **Unidades Close Control**
- **Unidades Rack/Row**
- **Unidades Rejeição Calor**
- **Infraestrutura Datacenter**
- **ITC Chillers & Free-Cooling**
- **Unidades Telecom**
- **Controlo, Supervisão e Otimização**

s-MEXT



A maior capacidade numa pequena área

As unidades s-MEXT controlam a temperatura e humidade relativa com uma grande precisão, mesmo no caso de grandes variações térmicas. Brillantemente concebida para proporcionar os mais altos valores de eficiência, a unidade interior incorpora componentes da mais alta qualidade: ventiladores plug fan EC, serpentina de evaporação com tratamento hidrófilo, painel elétrico e sistema de controlo por microprocessador PID. É também disponibilizada uma vasta gama de acessórios para responder também aos requisitos de instalação mais críticos.

Instalação rápida e fácil manutenção

As características construtivas e o layout interno permitem uma instalação mais rápida e o acesso frontal aos componentes principais para as inspeções de rotina.

Ventiladores EC Inverter de nova geração

Ventiladores EC de alto desempenho concebidos em material polimérico ultraleve, para assegurar uma modulação do fluxo de ar perfeita com cargas parciais. Os ventiladores oferecem grandes vantagens em termos de:

- ▶ Redução dos níveis de ruído em 4-5 dB(A) comparado com as soluções tradicionais
- ▶ Redução da potência absorvida em 25% comparado com as soluções tradicionais

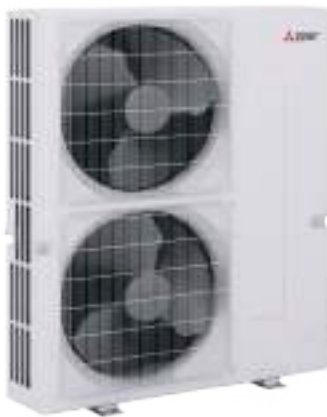

Controlo avançado EVOLUTION+

O controlador EVOLUTION+ é o coração eletrónico da unidade. Internamente desenhado para gerir na perfeição todas as variáveis da unidade, possui características avançadas para tornar a unidade totalmente configurável:

- ▶ Reativação automática após uma falha de energia
- ▶ Placas série para integração na BMS
- ▶ BLACK BOX para análises preventivas
- ▶ Até 100 eventos registados
- ▶ Memória 'flash' não volátil para armazenamento de dados
- ▶ Display com ícones de fácil leitura

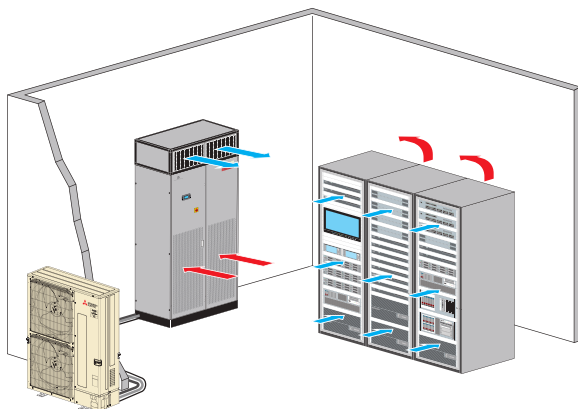

Up Flow

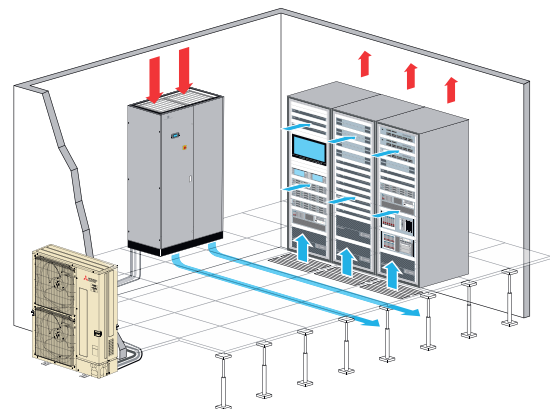

Down Flow

s-MEXT R32



MODELO			006	009	013	022	028	038	044	
Unidade interior (OVER ou UNDER)*1			s-MEXT DX 006 F1	s-MEXT DX 009 F1	s-MEXT DX 013 F1	s-MEXT DX 022 F2	s-MEXT DX 028 F3	s-MEXT DX 038 F3	s-MEXT DX 044 F3	
Unidade exterior Mr.Slim			PUZ-ZM 60VHA	PUZ-ZM 100VKA	PUZ-ZM 125VKA	PUZ-ZM 250VKA	PUZ-ZM 250VKA	2x PUZ-ZM 200VKA	2x PUZ-ZM 250VKA	
Capacidade de arrefecimento total*2			kW	6,82	10,1	11,9	22,6	28,0	39,0	42,5
Capacidade de arrefecimento sensível*2			kW	6,18	8,91	10,2	19,3	26,2	33,6	35,3
FCS				0,91	0,88	0,86	0,85	0,94	0,86	0,83
EER do sistema (nominal) 27°C-47% HR				4,67	4,3	3,49	3,18	2,68	3,58	2,88
Unidade Interior	Alimentação elétrica - FLA corrente máx.*3		V/F/Hz - A	230/1/50 - 27,7	230/1/50 - 27,7	230/1/50 - 28,2	230/1/50 - 35	400/3+N/50 - 29,2	400/3+N/50 - 29,2	400/3+N/50 - 29,2
	Cabo de alimentação		n° x mm²	3G1.5	3G1.5	3G1.5	3G1.5	5G1.5	5G1.5	5G1.5
	Caudal de ar nominal		m³/h	2000	2500	2800	5000	7600	8800	10000
	Pressão estática disponível (nominal/máx.)		Pa	20/208	20/22	20/110	20/21	20/305	20/129	20/20
	Eficiência do filtro (ISO EN16890)		%	60% (G4 EN779)	60% (G4 EN779)	60% (G4 EN779)	60% (G4 EN779)	60% (G4 EN779)	60% (G4 EN779)	60% (G4 EN779)
	Pressão sonora*4		dB(A)	53	57	61	60	60	63	67
	Potência sonora		dB(A)	69	73	77	76	76	79	83
	Dimensões: comprimento x profundidade x altura		mm	600x500 x 1980	600 x 500 x 1980	600 x 500 x 1980	1000 x 500 x 1980	1000 x 890 x 1980	1000 x 890 x 1980	1000 x 890 x 1980
Peso líquido - versão OVER - insuflação ar superior			kg	103	106	110	165	237	237	237
Peso líquido - versão UNDER - insuflação ar inferior			kg	110	115	120	175	247	247	247
Unidade Exterior	Alimentação elétrica - FLA corrente máx.		V/F/Hz - A	230/1/50 - 19	230/1/50 - 26,5	230/1/50 - 26,5	400/3+N/50 - 21	400/3+N/50 - 22,5	2x 400/3+N/50 - 2x 22,5	2x 400/3+N/50 - 2x 22,5
	Cabo de alimentação		n° x mm²	3G4	3G4	3G4	5G6	5G6	5G6	5G6
	Caudal de ar		m³/h	3300	6600	7200	8400	8400	2x 8400	2x 8400
	Pressão sonora		dB(A)	47	49	50	62	59	2x 59	2x 59
	Potência sonora		dB(A)	67	69	70	77	74	2x 74	2x 74
	Dimensões: comprimento x profundidade x altura		mm	950 x 355 x 943	1050 x 370 x 1338	1050 x 370 x 1338	1050 x 370 x 1338	1050 x 370 x 1338	2x (1050 x 370 x 1338)	2x (1050 x 370 x 1338)
	Peso		kg	70	116	116	138	138	2x 137	2x 138
	Fluido refrigerante R32 / Pré-carga FF Kg / GWP / TCO ₂ equiv.			2,8 / 675 / 1,89	4,0 / 675 / 2,7	4,0 / 675 / 2,7	6,8 / 675 / 4,59	6,8 / 675 / 4,59	2x 6,3 / 675 / 2x 4,25	6,8 / 675 / 4,59
Humidi. elétrodos mergulhados	Capacidade humidificação	kg/h	3	3	3	3	8	8	8	
Bateria resistên. elétricas	Potên. reaqueci. elétrico/etapas	kW	2,6 / 2	2,6 / 2	2,6 / 2	3,9 / 3	9,0 / 3	9,0 / 3	9,0 / 3	
Conex. das linhas frigoríficas	Gás / Líquido	Ø pol	5/8" - 3/8"	5/8" - 3/8"	5/8" - 3/8"	1" - 1/2"	1" - 1/2"	2x (1" - 3/8")	2x (1" - 1/2")	
PVR / s-MEXT (UI - OVER) + Mr. Slim (UE)			15.400€	16.900€	17.850€	21.950€	24.800€	30.600€	32.950€	
PVR / s-MEXT (UI - UNDER) + Mr. Slim (UE)			15.950€	17.400€	18.500€	22.800€	25.600€	31.450€	33.800€	

NOTAS:

- *1 Unidade Interior s-MEXT inclui:
 - Bateria de resistências elétricas
 - Humidificador de vapor do tipo elétrodos mergulhados
 - Função desumidificação
 - Sensor T/HR- Temperatura e Humidade Relativa (Retorno de ar)
 - Carta Interface Ethernet
 - Detetor de água no pavimento e filtros colmatados
 - Base de assentamento com H regulável. Disponível 3 tipos altura/base: H=255-350mm,355-450mm ou 400-510mm, aplicável somente para UI-UNDER
- A lista completa de opcionais encontra-se disponível para consulta através do Databook
- Para configuração de máquina diferente por favor contactar o nosso Departamento Applied Systems / Consulting
- *2 Capacidade arrefecimento não considera carga térmica do motor ventilador de saída. Valor bruto. Condições referentes a entrada de ar a 27°C - 47% HR; Temperatura ambiente 35°C; ESP=20Pa; Linhas frigoríficas com comprimento de 5m.
- *3 Valor de corrente máxima FLA da UI inclui bateria resistências elétricas e humidificador
- *4 Nivel pressão sonora medido a 1m da unidade

MSY-TP • Só Frio, Mural para salas de servidores R32



O modelo split Mural MSY-TP é um sistema Só Frio, ideal quer para pequenas salas técnicas, quer para áreas de servidores que requerem um elevado arrefecimento sensível.

Principais Vantagens

- Dimensões compactas, com design estilizado, em branco puro
- Grande capacidade de arrefecimento sensível
- Elevados níveis de eficiência energética, graças à utilização do fluido refrigerante R32
- Programação semanal, proporcionando maior controlo do funcionamento do sistema
- Operação de arrefecimento até -25°C de temperatura no exterior
- Função alternância/redundância opcional (contacte-nos para mais informações)



MSY-TP35/50VF



MUY-TP35/50VF



SISTEMAS MSY-TP SÓ FRIO - MODELO MURAL PARA SALAS DE SERVIDORES

Tipo		Inverter	
Modelo		MSY-TP35VF	MSY-TP50VF
Unidade interior		MSY-TP35VF	MSY-TP50VF
Unidade exterior		MUY-TP35VF	MUY-TP50VF
Alimentação		230/Monofásico/50	
Arrefecimento	Capacidade Nominal	kW	
	Min-Max	3.5	5.0
	FCS (factor de calor sensível)	1.5-4.0	1.5-5.7
	Consumo Nominal	0.98	0.82
		0.760	1.450
	EER	4.61	3.45
		Categoria EEL	-
Consumo anual elétrico ²		136	218
		9.0	8.0
		Categoria energética	A+++
SEER ³		9.6	9.6
Corrente funcionamento (Max)	A	9.6	9.6
Unidade Interior	Consumo Nominal	kW	
		0.033	0.034
	Corrente funcionamento (Max)	A	
		0.4	0.4
	Dimensões (mm)	AxLxP	
		305x923x250	305x923x250
	Peso	kg	
	12.5	12.5	
Unidade Exterior	Caudal de Ar (m³/h)	Min-Med-Max-SMax	
		606-696-822-984	606-696-822-984
	Pressão sonora (SPL) (dB(A))	Min-Med-Max-SMax	
		31-36-40-45	31-36-40-45
	Potência sonora (PWL)	dB(A)	
	60	60	
Unidade Exterior	Dimensões (mm)	AxLxP	
		550 x 800 x 285	550 x 800 x 285
	Peso	kg	
		34	34
	Caudal de Ar	m³/h (Arrefecimento)	
		1758	1758
	Pressão sonora (SPL)	dB(A) (Arrefecimento)	
	45	47	
Potência sonora (PWL)		58	61
	Corrente funcionamento (Max)	A	
		9.2	9.2
Dimensão disjuntor	A		
	10	10	
D. Instalação	Diâmetro da tubagem	Líquido/Gás	
		6.35(1/4") / 9.52(3/8")	6.35(1/4") / 9.52(3/8")
	Comprim. máx. tubagem	m (Ext-Int)	
		20	20
Altura máx. tubagem		m (Ext-Int)	
		12	12
Refrigerante R32 ¹		Pré-carga kg/GWP/tCO ² eq	
		0.85 / 675 / 1.67	0.85 / 675 / 1.67
Temperatura exterior de funcionamento		Arrefecimento (°C)	
		-25~+46	-25~+46
PVR		1.320€	1.830€

NOTAS: ¹ Fugas de refrigerante contribuem para as alterações climáticas. Um refrigerante com menor potencial de aquecimento (GWP) contribuirá menos para o aquecimento global que um refrigerante com GWP mais elevado, caso ocorra uma fuga para a atmosfera. Esta aplicação contém um fluido refrigerante com um GWP igual a 675. Isto significa que se 1kg deste refrigerante se dispersar na atmosfera, o impacto no aquecimento global seria 675 vezes superior a 1kg de CO₂, durante um período de 100 anos. Não tente nunca interferir com o circuito do refrigerante ou desmontar o produto sozinho, peça sempre a um profissional. O GWP do R32 é 675 nos termos do 4º Relatório de Avaliação do IPCC. ² Consumo energético baseado em resultados standard de testes. O consumo real de energia dependerá da forma como o equipamento é utilizado e onde está localizado. ³ SEER e outras descrições relacionadas são baseadas no REGULAMENTO DELEGADO DA COMISSÃO (EU) Nº626/2011.

Sistema de controlo necessário – 2 Opções

A POR CABO

CONTROLADOR	PVR	+	INTERFACE	PVR
	135€			150€
PAR-41MAA			MAC-334IF-E	

NOTA: Comercializados em separado / Para funcionamento em redundância e alternância, contacte a Mitsubishi Electric.

B SEM FIOS

CONTROLADOR REMOTO (infra)	PVR
	90€
MAC-SL100M-E	

NOTA: Comercializado em separado / Sem função redundância e alternância

UNIDADES “CLOSE CONTROL”

Preços sob consulta (orcamentos.sistemas@pt.mee.com)























CLOSE CONTROL EXPANSÃO DIRETA, ACOPLADA A UE MR.SLIM - SISTEMA SPLIT

PRODUTO	FUNÇÃO	FLUIDO FRIGORÍGENO	CAPACIDADE	CONTROLO	COMPRESSOR	VENTILADOR
s-MEXT-G00 DX com unidade moto-condensadora		 R32	6,81 – 42,3 kW			 EC























DX - CLOSE CONTROL EXPANSÃO DIRETA, CONDENSAÇÃO A AR

PRODUTO	FUNÇÃO	FLUIDO FRIGORÍGENO	CAPACIDADE	CONTROLO	COMPRESSOR	VENTILADOR
x-MEXT-f-G02-DX Com condensador a ar remoto		 R410A	34,6 – 137 kW			 EC
x-MEXT-f-G02-DX-DF Dual fluid com condensador a ar remoto		 R410A	36,2 – 101 kW			 EC
x-MEXT-i-G02-DX Com condensador a ar remoto		 R410A	29,0 – 140 kW			 EC
x-MEXT-i-G02-DX-DF Dual fluid com condensador a ar remoto		 R410A	36,2 – 109 kW			 EC











DX - CLOSE CONTROL EXPANSÃO DIRETA, CONDENSAÇÃO A ÁGUA

PRODUTO	FUNÇÃO	FLUIDO FRIGORÍGENO	CAPACIDADE	CONTROLO	COMPRESSOR	VENTILADOR
x-MEXT-f-G02-DW C/ permutador/condensador a água incorporado		 R410A	34,6 – 137 kW			 EC
x-MEXT-f-G02-DW-DF Dual fluid c/ permutador/condensador a água incorporado		 R410A	36,2 – 101 kW			 EC
x-MEXT-f-G02-DW-FC Free-cooling c/ permutador/condensador a água incorporado	 	 R410A	37,6 – 105 kW			 EC
x-MEXT-i-G02-DW C/ permutador/condensador a água incorporado		 R410A	30,5 – 146 kW			 EC
x-MEXT-i-G02-DW-DF Dual fluid c/ permutador/condensador a água incorporado		 R410A	36,2 – 109 kW			 EC
x-MEXT-i-G02-DW-FC Free-cooling c/ permutador/condensador a água incorporado	 	 R410A	30,5 – 113 kW			 EC



CW - CLOSE CONTROL COM BATERIA DE ÁGUA

PRODUTO	FUNÇÃO	FLUIDO	CAPACIDADE	CONTROLO	COMPRESSOR	VENTILADOR
w-MEXT Arrefecida a água		 H ₂ O	5,93 – 34,2 kW	N/A	N/A	 EC
w-MEXT-DF Dual fluid arrefecida a água		 H ₂ O	7,90 – 15,4 kW	N/A	N/A	 EC
w-MEXT DL Displacement, arrefecida a água		 H ₂ O	4,68 – 10,8 kW	N/A	N/A	 EC



DX - CLOSE CONTROL EXPANSÃO DIRETA, CONDENSAÇÃO A AR



PRODUTO	FUNÇÃO	FLUIDO FRIGORÍGENO	CAPACIDADE	CONTROLO	COMPRESSOR	VENTILADOR
t-NEXT DX Com condensador a ar remoto		R R410A	7,01 – 28,4 kW			
t-NEXT DF DX Dual fluid com condensador a ar remoto		R R410A	13,7 – 35,2 kW			
t-NEXT DL DX Displacement, com condensador a ar remoto		R R410A	7,88 – 27,5 kW			
i-NEXT DX Com condensador a ar remoto		R R410A	11,2 – 26,5 kW			
i-NEXT DF DX Dual fluid, com condensador a ar remoto		R R410A	13,2 – 26,1 kW			
i-NEXT DL DX Displacement, com condensador a ar remoto		R R410A	23,1 – 25,3 kW			
i-MTR2-G02-MO P/ salas de metrologia e laboratórios, c/ condensador a ar remoto		R R410A	11,1 – 15,8 kW			



DX - CLOSE CONTROL EXPANSÃO DIRETA, CONDENSAÇÃO A ÁGUA



PRODUTO	FUNÇÃO	FLUIDO FRIGORÍGENO	CAPACIDADE	CONTROLO	COMPRESSOR	VENTILADOR
t-NEXT DW C/ permutador/condensador a água incorporado		R R410A	11,8 – 27,6 kW			
t-NEXT DF DW Dual fluid c/ permutador/condensador a água incorporado		R R410A	11,9 – 29,2 kW			
t-NEXT FC DW Free-cooling c/ permutador/condensador a água incorporado		R R410A	8,72 – 30,0 kW			
i-NEXT DW C/ permutador/condensador a água incorporado		R R410A	8,72 – 30,0 kW			
i-NEXT DF DW Dual fluid c/ permutador/condensador a água incorporado		R R410A	13,1 – 25,9 kW			
i-NEXT FC DW Free-cooling c/ permutador/condensador a água incorporado		R R410A	12,0 – 27,4 kW			



CW - CLOSE CONTROL COM BATERIA DE ÁGUA



PRODUTO	FUNÇÃO	FLUIDO	CAPACIDADE	CONTROLO	COMPRESSOR	VENTILADOR
w-NEXT S Arrefecida a água		H ₂ O	47,9 – 205 kW	N/A	N/A	
w-NEXT DF Dual fluid arrefecida a água		H ₂ O	47,9 – 167 kW	N/A	N/A	
w-NEXT HD S Alta densidade, arrefecida a água		H ₂ O	15,4 – 148 kW	N/A	N/A	
w-NEXT HD K Alta densidade, arrefecida a água		H ₂ O	14,3 – 183 kW	N/A	N/A	
w-NEXT2 S Duas secções, arrefecida a água		H ₂ O	58,2 – 227 kW	N/A	N/A	
w-NEXT2 K Duas secções, arrefecida a água		H ₂ O	57,8 – 225 kW	N/A	N/A	
w-NEXT2 DF Duas secções, dual fluid, arrefecida a água		H ₂ O	58,2 – 227 kW	N/A	N/A	
w-NEXT DL Displacement, arrefecida a água		H ₂ O	11,6 – 41,3 kW	N/A	N/A	



CW - FANWALL COM BATERIA DE ÁGUA



PRODUTO	FUNÇÃO	FLUIDO	CAPACIDADE	CONTROLO	COMPRESSOR	VENTILADOR
RCWALL Arrefecida a água		H ₂ O	77,7 – 418 kW	N/A	N/A	

UNIDADES RACK/ROW

Preços sob consulta (orcamentos.sistemas@pt.mee.com)



DX - SISTEMA SPLIT, UNIDADES IN-ROW

PRODUTO	FUNÇÃO	FLUIDO FRIGORÍGENO	CAPACIDADE	CONTROLO	COMPRESSOR	VENTILADOR
MULTIDENSITY Com tecnologia VRF		 R410A	77,7 – 418 kW	N/A	N/A	 EC









DX - SISTEMA SPLIT, UNIDADES IN-ROW

PRODUTO	FUNÇÃO	FLUIDO FRIGORÍGENO	CAPACIDADE	CONTROLO	COMPRESSOR	VENTILADOR
COOLSIDE DX Com unidade moto-condensadora		 R410A	10,6 – 68,4 kW	N/A	N/A	 EC
COOLSIDE DF Dual fluid		 R410A	10,9 – 14 kW	N/A	N/A	 EC



DX - UNIDADE IN-ROW

PRODUTO	FUNÇÃO	FLUIDO FRIGORÍGENO	CAPACIDADE	CONTROLO	COMPRESSOR	VENTILADOR
COOLSIDE ROW DX Com condensador a ar remoto		 R410A	28,5 – 40,1 kW			 EC
COOLSIDE ROW DF DX Dual fluid com condensador a ar remoto		 R410A	35,6 – 50,7 kW			 EC



CW - UNIDADE IN-ROW COM BATERIA DE ÁGUA

PRODUTO	FUNÇÃO	FLUIDO	CAPACIDADE	CONTROLO	COMPRESSOR	VENTILADOR
COOLSIDE CW Arrefecida a água		 H ₂ O	16,1 – 74,7 kW	N/A	N/A	 EC



UNIDADES REJEIÇÃO DE CALOR

Preços sob consulta (orcamentos.sistemas@pt.mee.com)





UNIDADES MOTO-CONDENSADORAS PARA SISTEMA MULTIDENSITY (TECNOLOGIA VRF)

PRODUTO	FUNÇÃO	FLUIDO FRIGORÍGENO	CAPACIDADE	CONTROLO	COMPRESSOR	VENTILADOR
m-MOCU-G02		 R410A	50 kW			 EC



CONDENSADORES REMOTOS

PRODUTO	FUNÇÃO	FLUIDO FRIGORÍGENO	CAPACIDADE	CONTROLO	COMPRESSOR	VENTILADOR
MEGR-MC Bateria microchannel		 R410A	8,28 – 155 kW	N/A	N/A	 EC  AC
MEGR-TF Bateria cu/al		 R410A	10,8 – 176 kW	N/A	N/A	 EC  AC







DRY COOLERS

PRODUTO	FUNÇÃO	FLUIDO	CAPACIDADE	CONTROLO	COMPRESSOR	VENTILADOR
MEDR-TF Bateria cu/al		 H ₂ O	6,34 – 108 kW	N/A	N/A	 EC  AC



UNIDADES MOTO-CONDENSADORAS

PRODUTO	FUNÇÃO	FLUIDO FRIGORÍGENO	CAPACIDADE	CONTROLO	COMPRESSOR	VENTILADOR
SPLIT EVO INV OUT		 R410A	4,94 – 16,8 kW			 AC
SPLIT EVO OUT		 R410A	4,94 – 16,8 kW			 AC



CONDENSADORES REMOTOS PARA CHILLERS SEM CONDENSADOR



PRODUTO	FUNÇÃO	FLUIDO FRIGORÍGENO	CAPACIDADE	CONTROLO	COMPRESSOR	VENTILADOR
NCE		R R410A	45,0 – 566 kW	N/A	N/A	
FCE		R R134A	83,0 – 929 kW	N/A	N/A	



ARREFECEDORES SECOS ADIABÁTICOS



PRODUTO	FUNÇÃO	FLUIDO	CAPACIDADE	CONTROLO	COMPRESSOR	VENTILADOR
DR-Z E B		R R410A H ₂ O	223 – 2202 kW	N/A	N/A	

INFRAESTRUTURA

Preços sob consulta (orcamentos.sistemas@pt.mee.com)

RC Rack

Armários de alta qualidade para a proteção e alojamento de servidores.

Armários verticais adequados para alojamento de servidores. A estrutura de suporte é feita de chapa de aço com espessura de 20/10 e pode atingir uma capacidade de 2000kg.



Pavimento Técnico

Pavimento Técnico para Data Centers de alta Eficiência.

O pavimento técnico foi desenvolvido para se adaptar facilmente às evoluções futuras dos espaços de IT, evitando grandes remodelações no espaço. Esta solução atende à necessidade de um design versátil de Data Centers.



RC PDUs

Unidades de Distribuição de Energia Premium.

As unidades de distribuição de energia (PDUs) fazem a gestão da distribuição da potência, para servidores e equipamento de armazenamento e de rede.



Contentorização Térmica

Contentorização Térmica para aplicações de alta densidade.

Soluções de Contentorização Térmica para separar fisicamente os fluxos de ar quente e frio.





ITC CHILLERS

Preços sob consulta (orcamentos.sistemas@pt.mee.com)



ITC CHILLERS AR/ÁGUA















































































































PRODUTO	FUNÇÃO	FLUIDO FRIGORÍGENO	CAPACIDADE	CONTROLO	COMPRESSOR	VENTILADOR	PERMUTADOR
MECH-iS-G07 Perm. Placas		 R32	70,09 – 152,7 kW			 EC	 P

















ITC CHILLERS AR/ÁGUA



PRODUTO	FUNÇÃO	FLUIDO FRIGORÍGENO	CAPACIDADE	CONTROLO	COMPRESSOR	VENTILADOR	PERMUTADOR
i-NR2-G07 Perm. Placas		 R32	50 – 100 kW			 EC	 P
NR2 Perm. Placas		 R410A	249 – 504 kW			 AC	 P
NR2 Perm. Multitubular		 R410A	249 – 504 kW			 AC	 T
NR2 Perm. Multitubular		 R410A	545 – 1267 kW			 AC	 T
NR2-G06 Perm. Placas		 R454B	56 – 293kW			 AC	 P
		 R454B	234 – 478 kW			 AC	 P
NR2-G06 Perm. Multitubular		 R454B	234 – 478 kW			 AC	 T
		 R454B	524 – 1216 kW			 AC	 T
NR-G06 Perm. Multitubular		 R454B	153 – 314 kW			 AC	 T
FR2-G01/G04/G05 Perm. Multitubular		 R134A	437 – 2425 kW			 AC	 T
		 R1234ZE	437 – 2425 kW			 AC	 T
		 R513A	563 – 2443 kW			 AC	 T
I-FR2-G01/G04/G05 Perm. Multitubular		 R134A	746 – 2177kW			 EC	 T
		 R1234ZE	563 – 2443 kW			 EC	 T
		 R513A	737 – 2145 kW			 EC	 T
TRCS2-G01/G05 Ev. Inundado		 R134A	232 – 1180 kW			 AC	 F
		 R513A	325 - 1789 kW			 AC	 F
MECH-iS-G07 Ev. Inundado		 R1234ZE	474 – 1405 kW			 EC	 F











ITC CHILLERS COM TECNOLOGIA FREE-COOLING

PRODUTO	FUNÇÃO	FLUIDO FRIGORÍGENO	CAPACIDADE	CONTROLO	COMPRESSOR	VENTILADOR	PERMUTADOR
NRCS-FC Perm. Multitubular	 	R R410A	50,6 – 542 kW			 EC  AC	T
NR2-FC-G06/G02 Perm. Multitubular	 	R R410A	359 – 914 kW			 EC  AC	T
	 	R R454B	354 – 894 kW			 EC  AC	T
FR-FC-G05/G01 Perm. Multitubular	 	R R134A	309 – 1365 kW			 AC	T
	 	R R513A	309 – 1365 kW			 AC	T
FR-EFC Perm. Multitubular	 	R R134A	306 – 1343 kW			 AC	T
TRCS-FC-G05/G01 Ev. Inundado	 	R R134A	302 – 1693 kW			 EC	F
	 	R R513A	333 – 1616 kW			 EC	F
TRCS-EFC Ev. Inundado	 	R R134A	381 – 1507 kW			 EC	F
TR2-FC-G04 Ev. Inundado	 	R R1234ZE	840 – 1800 kW			 EC	F



ITC CHILLERS COM FREE-COOLING EVAPORATIVO



PRODUTO	FUNÇÃO	FLUIDO FRIGORÍGENO	CAPACIDADE	CONTROLO	COMPRESSOR	VENTILADOR	PERMUTADOR
FR-EFC-Z Evap. Multitubular		R R134A	305,5 – 1343 kW			 EC	T
TRCS-EFC-Z Ev. Inundado		R R134A	380,6 – 1507 kW			 EC	F

















UNIDADES TELECOM

Preços sob consulta (orcamentos.sistemas@pt.mee.com)



COMPACTAS EXTERIORES



















PRODUTO	FUNÇÃO	FLUIDO FRIGORÍGENO	CAPACIDADE	CONTROLO	COMPRESSOR	VENT. INT.	VENT. EXT.
MINIPAC EVO		 R410A	8,37 – 18,4 kW			 EC  AC	 EC  AC
MINIPAC EVO INV		 R410A	8,56 – 17,6 kW			 EC  AC	 EC  AC



COMPACTAS INTERIORES



















PRODUTO	FUNÇÃO	FLUIDO FRIGORÍGENO	CAPACIDADE	CONTROLO	COMPRESSOR	VENT. INT.	VENT. EXT.
ENERTEL EVO		 R410A	4,94 – 14,8 kW			 EC  AC	 EC  AC
ENERTEL EVO INV		 R410A	8,51 – 18,1 kW			 EC  AC	 EC  AC



SPLIT



PRODUTO	FUNÇÃO	FLUIDO FRIGORÍGENO	CAPACIDADE	CONTROLO	COMPRESSOR	VENT. INT.	VENT. EXT.
SPLIT EVO in		 R410A	8,64 – 17,3 kW			 EC  AC	 EC  AC
SPLIT EVO INV in		 R410A	4,94 – 16,8 kW			 EC  AC	 EC  AC



SISTEMAS DE CONTROLO, SUPERVISÃO E OTIMIZAÇÃO

Preços sob consulta (orcamentos.sistemas@pt.mee.com)

ClimaPRO+

Solução avançada para otimização do funcionamento de complexas centrais AVAC.

Sistema inteligente de otimização da produção de energia térmica, para a gestão em tempo real dos índices energéticos de unidades individuais de toda a central.



Otimização da eficiência



Acesso baseado na Web



Gestão de grupos de chillers com diferentes tecnologias



Medição índices de energia em cada unidade



Função execução de gráficos para análise de tendências



DATA CENTER MANAGER+

Controlo especial de grupo de unidades close control e chillers num datacenter.

Projetado para monitorizar efetivamente central de arrefecimento do seu data center, o software vigia constantemente a operação dos principais componentes da central e fornece à equipa gestora IT todas as informações necessárias. Devido a algoritmos de controlo únicos, o DATA CENTER MANAGER+ controla e gere de forma eficiente grupos hidráulicos de chillers que trabalham em conjunto com grupo de unidades close control.



HPC

A Função HPC é o novo algoritmo de otimização desenvolvido para sistemas arrefecimento IT, próprio para chillers e unidades interiores periféricas ou in-row.

O HPC gere chillers, unidades interiores e bombas, otimizando todo o sistema de água gelada. A partir das condições de funcionamento de cada componente único, o HPC ajusta os parâmetros de operação para maximizar a eficiência global. A otimização é sempre executada tendo como base a fiabilidade no processo de cooling, assegurando máxima segurança de operação independentemente das circunstâncias que o data center enfrenta.

HPC
Hydronic Plant Connect



CATEGORIA



CHILLERS & CHILLERS
COM FREE-COOLING



UNIDADES DE TRATAMENTO
DE AR



ROOFTOPS



UNIDADES
CLOSE CONTROL



BOMBAS DE CALOR
POLIVALENTES
(4 TUBOS)



BOMBAS DE CALOR



UNIDADES REJEIÇÃO
DE CALOR



UNIDADES
RACK/ROW



UNIDADES
TELECOM



SISTEMAS DE CONTROLO,
SUPERVISÃO E OTIMIZAÇÃO



INFRAESTRUTURA

FUNÇÃO



ARREFECIMENTO



AQUECIMENTO



ÁGUA QUENTE
SANITÁRIA



FREE COOLING



65°

AQUECIMENTO 65°C



78°

AQUECIMENTO 78°C



PRODUÇÃO
SIMULTÂNEA



FREE-COOLING
EVAPORATIVO



SISTEMA
A 4 TUBOS

FLUIDO FRIGORÍGENO



R134A

G01 R-134A



R410A

G02 R-410A



R407C

G03 R-407C



R1234ZE

G04 R-1234ZE



R513A

G05 R-513A



R454B

G06 R-454B



R32

G07 R-32

FLUIDO



H₂O

ÁGUA



CONTROLO



TECNOLOGIA
INVERTER



ON/OFF

COMPRESSOR



COMPRESSOR
SCROLL



COMPRESSOR
PARAFUSO



COMPRESSOR
CENTRÍFUGO

VENTILADOR



AC
PLUG FAN AC



EC
PLUG FAN EC



AXIAL SECÇÃO
EXTERIOR



AC
AXIAL AC



EC
AXIAL EC



AC
CENTRÍFUGO AC



EC
CENTRÍFUGO EC

PERMUTADOR DE CALOR



P
PERMUTADOR DE
PLACAS



T
PERMUTADOR
MULTITUBULAR



F
EVAPORADOR
INUNDADO



H
EVAPORADOR
HYBRID
FALLING FILM

RECUPERADOR DE CALOR



RECUPERADOR
DE PLACAS



RECUPERADOR
ROTATIVO



RECUPERADOR
RUN-AROUND-COIL



SISTEMA
BOOSTER



EFEITO
TERMODINÂMICO



Gama **CITY MULTI**





A tecnologia VRF mais avançada

A Mitsubishi Electric coloca-se na vanguarda da tecnologia VRF com a sua gama CITY MULTI, criada especificamente para responder às exigências dos edifícios atuais e orientada para fatores chave como a eficiência energética, a flexibilidade, a adaptabilidade e a fiabilidade.

Graças aos seus sistemas de controlo intuitivos, capazes de se ligarem à Internet, e à integração da climatização com sistemas de ventilação, CITY MULTI posiciona-se como gama de referência e líder no mercado dos sistemas VRF.



Série **SM** R32

PUMY - SM

Disponível em dois sistemas – monofásico e trifásico - a série de bombas de calor PUMY-SM utiliza o fluido refrigerante R32. Caracteriza-se pela sua elevada eficiência energética, modo super silencioso, pressão estática externa de 30Pa e uma notável flexibilidade de ligação da tubagem.

A estas características acresce uma grande variedade de unidades interiores compatíveis, quer da gama City Multi, quer das gamas Doméstica e Mr.Slim.

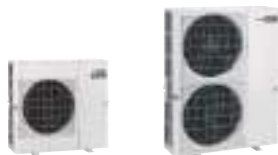

Série **SP**

Série **P**

PUMY - SP / P

Disponível desde 12,5kW até 33,5kW, esta série é ideal para pequenos escritórios, espaços comerciais compartimentados ou habitações de tamanho médio.

É compatível com unidades interiores das gamas City Multi, Doméstica e Mr.Slim. Duas versões disponíveis, com um ventilador axial, modelo SP, ou com dois ventiladores axiais, modelo P. O modelo P é também compatível com unidades Ecodan Hydrobox.



Série **Y**

PUHY - Standard

A série Y, graças à sua elevada modularidade e à variedade de potências disponível, entre os 22.4kW e os 150kW, adapta-se às necessidades de qualquer instalação. Equipada com sistema de bomba de calor reversível, esta série apresenta, agora, uma melhor eficiência energética e incorpora novas funções, como o aquecimento contínuo e o controlo da temperatura de evaporação.



Série **R2**

PURY - Standard

A série City Multi R2 permite fornecer arrefecimento e aquecimento em simultâneo, o que pode resultar numa redução de consumo de energia até 30% em relação aos sistemas convencionais. Com um sistema de recuperação de calor de 2 tubos, esta a gama oferece enormes benefícios em termos de facilidade de instalação e manutenção, bem como total flexibilidade de layout do sistema.



Série **W**

PQHY/PQRY - Condensação a água

Estes sistemas permitem combinar as características do VRF com circuitos de água. A vantagem destes sistemas reside no controlo da temperatura e caudal de condensação, permitindo um aumento da eficiência e flexibilidade.







Gama de Unidades Exteriores - Preços sob consulta (orcamentos@pt.mee.com)

	BOMBA DE CALOR		RECUPERAÇÃO DE CALOR	CONDENSAÇÃO A ÁGUA	
	SM/SP/P	Y	R2	WY/WR2	
	SM/SP/P PUMY-SM VKM/YKM PUMY-(S)P-VKM/YKM PUMY-P YBM	Y Standard PUHY-P-YNW PUHY-P-YSNW	R2 Standard PURY-P-YNW PURY-P-YSNW	WY PQHY-P-YLM PQHY-P-YSLM	WR2 PQRY-P-YLM PQRY-P-YSLM
POTÊNCIA / Hp					
P112 4 Hp	●				
P125 5 Hp	●				
P140 6 Hp	●				
P200 8 Hp	● (P-YKM)	●	●	●	●
P250 10 Hp	● (P-YBM)	●	●	●	●
P300 12 Hp	● (P-YBM)	●	●	●	●
P350 14 Hp		●	●	●	●
P400 16 Hp		●	●	●	●
P450 18 Hp		●	●	●	●
P500 20 Hp		●	●	●	●
P550 22 Hp		●	●	●	●
P600 24 Hp		●	●	●	●
P650 26 Hp		●	●		
P700 28 Hp		●	●	●	●
P750 30 Hp		●	●	●	●
P800 32 Hp		●	●	●	●
P850 34 Hp		●	●	●	●
P900 36 Hp		●	●	●	●
P950 38 Hp		●	●		
P1000 40 Hp		●	●		
P1050 42 Hp		●	●		
P1100 44 Hp		●	●		
P1150 46 Hp		●			
P1200 48 Hp		●			
P1250 50 Hp		●			
P1300 52 Hp		●			
P1350 54 Hp		●			

Gama de Unidades Interiores - Preços sob consulta (orcamentos@pt.mee.com)

Tipo		CASSETE DE TETO				CONDUTA	
		PLFY-M-VEM6-E	PLFY-P VFM-E	PLFY-P VLMD-E	PMFY-P VBM-E	PEFY-P VMR-E-(L/R)	PEFY-P VMS1-E
Modelo		Cassete 4 vias	Cassete 4 vias (600x600)	Cassete 2 vias	Cassete de 1 via	Baixa pressão	Baixo perfil (50Pa)
							
Gama	P15		•				•
	P20	•	•	•	•	•	•
	P25	•	•	•	•	•	•
	P32	•	•	•	•	•	•
	P40	•	•	•	•		•
	P50	•	•	•			•
	P63	•		•			•
	P71	•					
	P80	•		•			
	P100	•		•			
	P125	•		•			

Tipo		CONDUTA			
		PEFY-M VMA-A	PEFY-P VMHS-E	GUF-RD4	PEFY-P VMHS-E-F
Modelo		Média pressão estática (150Pa)	Alta pressão estática (200Pa)	Recuperador de calor entálpico Bateria DX.C	100% de ar novo
					
Gama	P20	•			
	P25	•			
	P32	•		•	
	P40	•	•		
	P50	•	•		
	P63	•	•	•	
	P71	•	•		
	P80	•	•		
	P100	•	•		
	P125	•	•		•
	P140	•	•		
	P200		•		•
	P250		•		•

Tipo		HORIZONTAL TETO	MURAL		CONSOLA DE CHÃO			MÓDULO HIDRÁULICO
		PCFY-P VKM-E	PKFY-P VLM-E	PKFY-P VKM-E	PFFY-P VKM-E	PFFY-P VEM-E	PFFY-P VCM-E	PWFY-EP AU/BU
Modelo								
Gama	P15		•					
	P20		•		•	•	•	
	P25		•		•	•	•	
	P32		•		•	•	•	
	P40	•	•		•	•	•	
	P50		•			•	•	
	P63	•		•		•	•	
	P100	•		•				•
	P125	•						

Gama de Unidades Interiores exclusiva para PUMY-SM R32 (ligação com City Multi*)

Tipo	CASSETE		MURAL	HORIZONTAL TETO	CONDUTA
Modelo	PLFY-MS VEM-E	PLFY-MS VFM-E	PKFY-MS VLM	PCFY-MS VKM-E	PEFY-MS VMA(L)-A
	Cassete 4 vias	Cassete 4 vias			
Sensor	•	•	•	•	•
Gama	P10		•		
	P15		•		
	P20	•	•		•
	P25	•	•		•
	P32	•	•		•
	P40	•	•		•
	P50	•	•		•
	P63	•		•	•
	P71				•
	P80	•			•
	P100	•		•	•
P125	•			•	
P140				•	

NOTA: * A unidade interior conectável varia conforme a capacidade.

Preços sob consulta (orcamentos@pt.mee.com)

Gama de Unidades Interiores PUMY-SM R32 (ligação com Branch Box**)

Tipo	MURAL			CASSETE		CONDUTA
Modelo	MSZ-LN VG(W/R/B/V)	MSZ-EF VGK(W/S/B)	MSZ-AY VGK	MLZ-KP(Y) VG	SLZ-M FA	SEZ-M DA
				Cassete 1 via	Cassete 4 vias	
Gama	P15		•			
	P20		•	• (MLZ-KY)		
	P22		•			
	P25	•	•	• (MLZ-KP)	•	•
	P35	•	•	• (MLZ-KP)	•	•
	P42		•	•		
	P50	•	•	• (MLZ-KP)	•	•
	P71					•

Tipo	HORIZONTAL TETO	CASSETE	CONDUTA
Modelo	PCA-M KA	PLA-M EA	PEAD-M JA
		Cassete 4 vias	
Gama	P35	•	
	P50	•	•
	P60	•	•
	P71	•	•
	P100	•	•

NOTA: ** Ver características nas páginas 28 e 29.

Preços sob consulta (orcamentos@pt.mee.com)

Gama Hybrid City Multi

0 1º HVRF com Fluido Refrigerante R32



HVRF-Y (Sistema Hybrid VRF-Água - Bomba de Calor)

Mantendo o mesmo conceito do HVRF-R2, o novo sistema Bomba de Calor HVRF-Y incorpora um novo componente, o **Módulo Hidráulico**, que permite combinar a unidade exterior com as unidades interiores de água, **reduzindo o volume do fluido refrigerante até 61%** (vs VRF a R410A), bem como o resto dos benefícios do sistema HVRF atual.

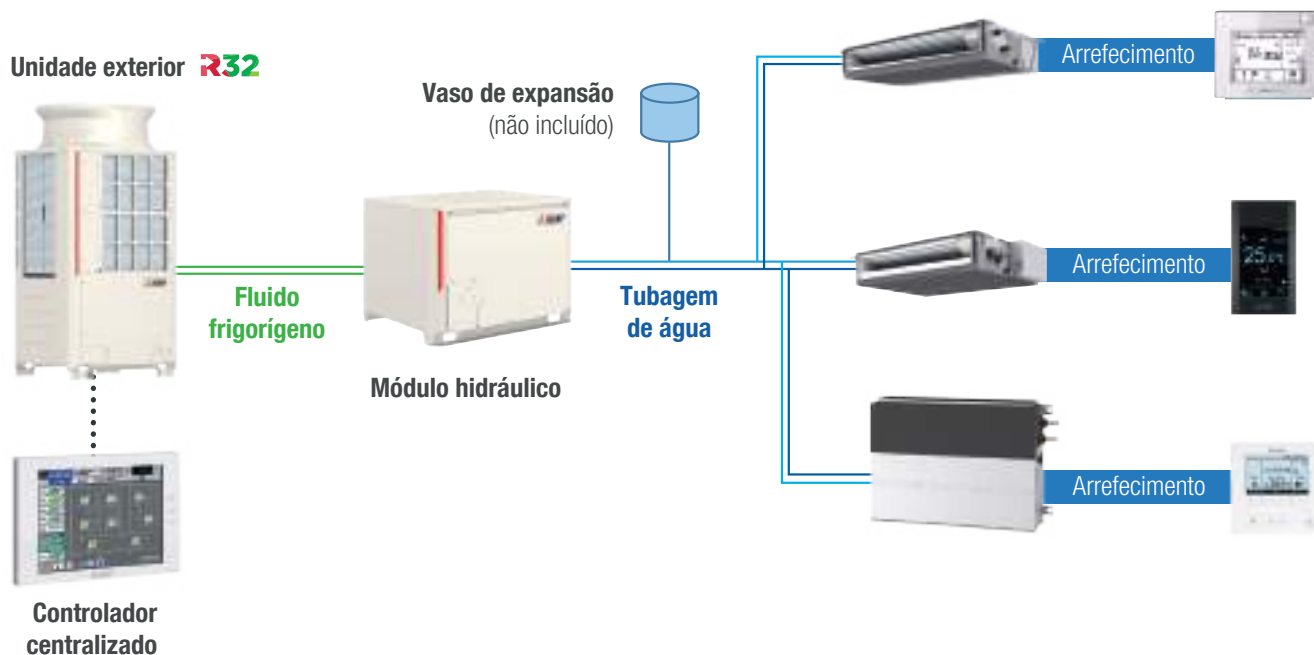

HVRF-R2 (Sistema híbrido VRF-Água - Recuperação de Calor)

Sistema de **recuperação de calor VRF a 2 tubos**, que usa fluido refrigerante entre a unidade exterior e o **Hydro Branch Controller (HBC)** e água entre a HBC e as unidades interiores, permitindo calor e frio simultaneamente.

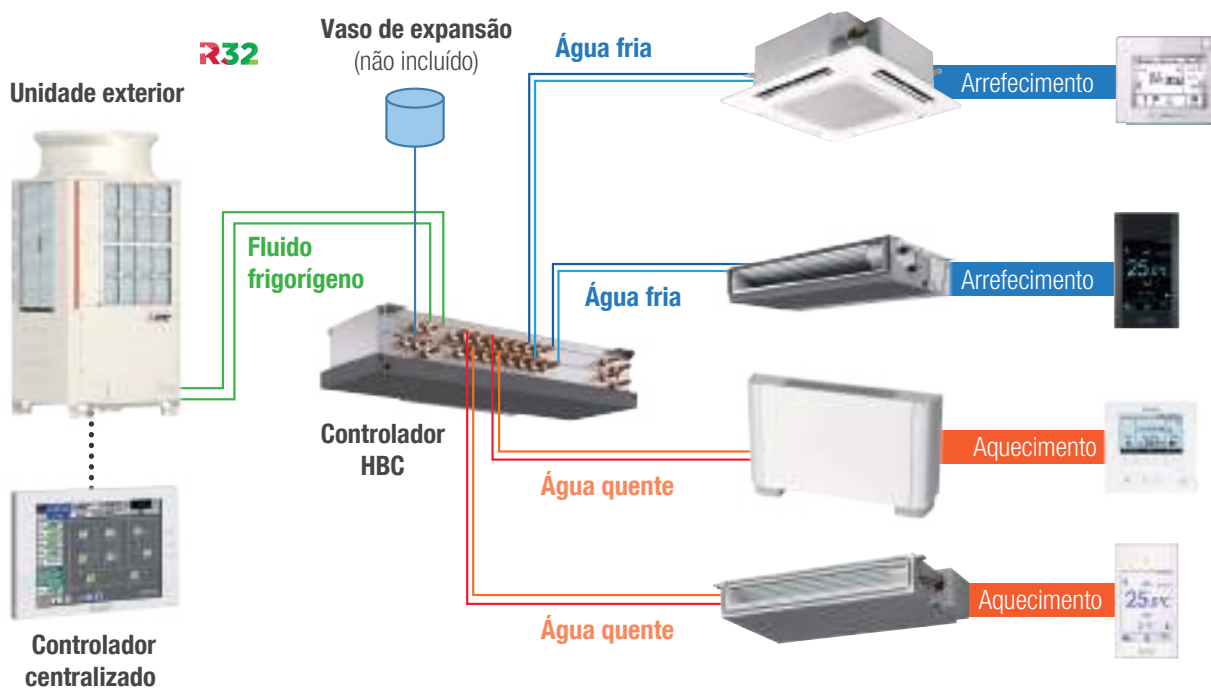

Tendo as unidades interiores bateria a água, o sistema Hybrid City Multi oferece uma gestão confortável e estável da temperatura do ar, **sem fluido refrigerante nos espaços ocupados**, validando a norma europeia **EN-378** e eliminando a necessidade de detetores de fugas.



Unidades Exteriores HVRF

TIPO	MODELO	M/P	200	250	300	350	400	450	500
		(kW em Arref.)	22,4	28	33,5	40	45	50	56
Condensação a ar	Série HVRF-Y: BOMBA DE CALOR  PUHY-M-YNW-A1 (Standard) 		S	S	S	L	L	L	XL
	Série HVRF-R2: RECUPERAÇÃO DE CALOR  PURY-M-YNW-A1 (Standard) 		S	S	S	L	L	L	XL
	 PURY-P-YNW-A1 (Standard) 								
Condensação a água	Série HVRF-R2: RECUPERAÇÃO DE CALOR PQRY-P -YLM 		S	S	S	L	L	L	L

Módulo Hidrónico (HVRF-Y) - Bomba de Calor







TIPO	EXTERIOR PUHY-M CONECTÁVEL	M	200	250	300	350	400	450	500
		(kW em Arref.)	22,4	28	33,5	40	45	50	56
Módulo Hidrónico (MH)	CMH-WM -V-A  		● (WM250)	● (WM350)	● (WM500)				

Controlador HBC (HVRF-R2) - Recuperação de Calor



TIPO	MODELO	FLUIDO FRIGORÍGENO	6 SAÍDAS	8 SAÍDAS	16 SAÍDAS
Vertical Principal	CMB-WM350F-AA 		●		
	CMB-WM500F-AA		●		
Horizontal Principal	CMB-WM108V-AA 			●	
	CMB-WM1016V-AA 				●
Horizontal Secundário	CMB-WM108V-BB 			●	
	CMB-WM1016V-BB 				●

Compatível com unidades exteriores a R410A e R32, exceto para o novo HBC Principal Vertical (CMB-WM-F-AA) que só pode ser ligado a com unidades exterior PURY-(E)M-YNW-A1 R32.
As unidades exteriores PURY-(E)P/(E)M400/450/500YNW-A1 requerem a ligação de dois controladores HBC horizontais principais em paralelo.
No caso de fazer a ligação de um HBC Secundário ao novo HBC Vertical Principal (CMB-WM-F-AA), apenas o HBC Secundário (CMB-WM-V-BB) é compatível.

Unidades Interiores HVRF

TIPO	MODELO	W/WP/WL (kW em Arref.)	10	15	20	25	32	40	50	63	71	80	100	125
			1,2	1,7	2,2	2,8	3,6	4,5	5,6	7,7	8	9	11,2	14
Conduatas	Baixo Perfil		R2	R2	R2	R2	R2	R2	R2					
	PEFY-WP-VMS1-E PEFY-W-VMS-A		Y/R2	Y/R2	Y/R2	Y/R2	Y/R2	Y/R2	Y/R2					
	Média pressão estática				R2	R2	R2	R2	R2	R2	R2	R2	R2	R2
	PEFY-WP-VMA-E PEFY-W-VMA-A				Y/R2	Y/R2	Y/R2	Y/R2	Y/R2	Y/R2	Y/R2	Y/R2	Y/R2	Y/R2
Cassetes	4 vias compacta (60x60)		R2	R2	R2	R2	R2							
	PLFY-WL-VFM-E		Y/R2	Y/R2	Y/R2	Y/R2	Y/R2	Y/R2						
	4 vias Standard						R2	R2	R2					
	PLFY-WL-VEM-E				Y/R2	Y/R2	Y/R2	Y/R2	Y/R2	Y/R2		Y/R2	Y/R2	Y/R2
Chão	Consola de chão com envolvente				Y/R2	Y/R2	Y/R2	Y/R2	Y/R2					
	PFFY-WL-VEM													
	Consola de chão sem envolvente				R2	R2	R2	R2	R2					
	PFFY-W-VCM-A				Y/R2	Y/R2	Y/R2	Y/R2	Y/R2					
Mural	Mural		Y/R2	Y/R2	Y/R2	Y/R2	Y/R2	Y/R2	Y/R2	Y/R2		Y/R2		
	PKFY-WL-VLM-E													

Tipo de unidade Interior (HVRF)

 -WP	Compatível com sistemas HVRF-R2 (Recuperação de Calor).
 -W	Compatível com qualquer sistema HVRF (Y/R2). Válvula de regulação de caudal incluída
 -WL	Compatível com qualquer sistema HVRF (Y/R2). Válvula de regulação de caudal como opcional PAC-SK35VK-E.

Tipo de sistema HVRF (Tipo de Unidade Interior compatível)

HVRF-Y (Bomba de Calor)	-W: Válvula de regulação de caudal incluída. -WL: Sem válvula de regulação de caudal de água. Obrigatório PAC-SK35VK-E.
HVRF-R2 (Recuperação de calor)	-WP: Sem válvula de regulação de caudal de água. -W: Válvula de regulação de caudal de água incluída. -WL: Sem válvula de regulação de caudal. Necessário o opcional PA-SK35VK. É necessário FGENERGY*.

* Consultar o manual técnico.

Tabela de compatibilidade entre unidades interiores no mesmo sistema

-WP	-W	Não compatível
-WP	-WL	Disponível.
-W	-WL	Disponível. Ao usar as unidades interiores tipo W e tipo WL no mesmo sistema, instale o kit de válvula (PAC-SK35VK-E) em todas as unidades interiores WL.

MELANS

Máximo controló



Controlos que se adaptam a todas as necessidades

A série MELANS melhora a EFICIÊNCIA e a QUALIDADE do ar, contribuindo para a POUPANÇA DE ENERGIA e redução dos custos de funcionamento. A ampla variedade de controlos MELANS satisfaz todo o tipo de necessidades, desde instalações mais simples às maiores e mais complexas. A Mitsubishi Electric oferece comandos remotos individuais, controladores centralizados e software dedicado, assim como interfaces de controlo por BMS. Os modelos AE-200E e EW-50E oferecem a possibilidade de gerir facilmente a instalação à distância, através de browser num PC.

COMANDOS REMOTOS

Comando com programação semanal



PAR-41MAA

Comando simplificado



PAC-YT52CRA

Comandos por infravermelhos



PAR-FL32MA



PAR-FA32MA



PAR-SL101 A-E



PAR-SE9FA-E



PAR-SF9FA-E



PAR-SL94B-E

Comando inteligente com ecrã táctil



PAR-U02MEDA

Comando com ecrã táctil e Bluetooth



PAR-CT01MAA (SB, PB)

UNIDADES EXTERIORES

- SÉRIE Y
- SÉRIE WY
- SÉRIE R2
- SÉRIE WR2
- SÉRIE S
- SÉRIE HYBRID CITY MULTI

UNIDADES INTERIORES

- PEFY • PCFY
- PMFY • PKFY
- PLFY • PFFY

BAC-HD150



BACnet™ (Ethernet)

Sistemas de integração com BMS

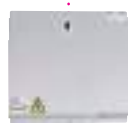

LMAP-04

LONWORKS

O sistema CITY MULTI pode ligar-se facilmente a um sistema de gestão de edifícios, através de BACnet™



Sistema de gestão de edifícios (BMS)

CONTROLADORES CENTRALIZADOS

Sem funções adicionais



AT-50B

Com funções adicionais



AE-200E



EW-50E

INTEGRAÇÃO COM SINAIS EXTERNOS

PAC-YG66DCA
Interface de entradas e saídas digitais



PAC-YG63MCA
Interface de entradas analógicas



PAC-YG60MCA
Interface de entrada por impulsos



BACnet™ (Ethernet)

Sistema de Controlo Centralizado integrado de Ar Condicionado

Este sistema de gestão de ar condicionado pode controlar remotamente até 2.000 unidades interiores, de forma centralizada.



Comandos remotos por cabo

PAR-CT01MAA (S, SB, PB) - Comando remoto com painel táctil e Bluetooth*

Características:

- Dimensões: 120 x 68 x 14,1 mm
- Duplo "Setpoint" (consultar modelos disponíveis)
- Sonda de temperatura integrada
- Programação horária: até 8 ações programáveis para cada dia da semana (On/Off e temperatura de setpoint)
- Bloqueio de funções (recomendado para hotéis)
- Ecrã com painel táctil de 3.5" retroiluminado "HVGA Full color LCD"
- Ecrã configurável (fundo e caracteres) assim como personalização com logótipo (ex. cadeia de hotel ou empresa)
- Conectividade por Bluetooth*
- Operação e visualização de funções através de smartphone (necessária APP)
- Night Setback (modo noturno)
- Retorno automático à temperatura de setpoint.
- Vários idiomas disponíveis: Português, Espanhol, Inglês, Francês, Italiano, Alemão, entre outros

* PAR-CT01MAA-S não é conectável por Bluetooth nem tem funções de comando através de Smartphone



PVR

170€

PAR-CT01MAA-S
(branco)
(sem Bluetooth)

190€

PAR-CT01MAA-SB
(branco)
(com Bluetooth)

220€

PAR-CT01MAA-PB
(preto)
(com Bluetooth)

PAR-41MAA(B*) - Comando remoto com programação semanal

Características:

- Dimensões: 120 x 120 x 14,5 mm
- Duplo "Setpoint" (consultar modelos disponíveis)
- Sonda de temperatura integrada
- Programação horária: até 8 ações programáveis para cada dia da semana (ON/OFF e temperatura de setpoint)
- Ecrã LCD retroiluminado com matriz 255 x 160 pontos
- Contraste ajustável do ecrã
- Night Setback (modo noturno)
- Retorno automático à temperatura de setpoint
- Limites de temperatura configuráveis a partir do próprio comando remoto
- Vários idiomas disponíveis: Português, Espanhol, Inglês, Francês, Italiano, Alemão, entre outros
- Inclui alarme. A sua instalação é obrigatória, por cada unidade interior City Multi a R32, conforme a EN-378.

* Função disponível apenas para o comando remoto PAR-41MAAB



PAR-41MAA

PVR

135€

PAR-41MAA

145€

PAR-41MAAB

PAC-YT52CRA - Comando remoto simplificado

Características:

- Dimensões: 120 x 70 x 14,5 mm
- Duplo "Setpoint" (consultar modelos disponíveis)
- Sonda de temperatura integrada.
- Ecrã LCD retroiluminado
- Limites de temperatura configuráveis a partir do próprio controlo remoto



PAC-YT52CRA

PVR

90€

PAR-U02MEDA - Comando remoto táctil inteligente

Características:

- Dimensões: 120 x 140 x 25 mm
- Duplo "Setpoint"
- Sensores de temperatura, humidade relativa, luminosidade e presença integrados no controlador
- Ecrã táctil LCD retroiluminado
- Indicador LED multicolor configurável (10 cores disponíveis)
- Programação horária: até 8 ações programáveis para cada dia da semana (ON/OFF e temperatura de setpoint)
- Funções avançadas de poupança energética integradas (controlo de presença e luminosidade)



PAR-U02MEDA



PVR

245€

Comandos remotos por infravermelhos











MODELO	DESCRIÇÃO	PVR
 PAR-FL32MA	Comando remoto de unidades de VRF e HVRF	70€
 PAR-FA32MA	Recetor de parede para unidades de VRF e HVRF	110€
 PAR-SE9FA-E	Recetor de canto para unidades de cassete	70€
 PAR-SF9FA-E	Recetor de canto para unidades de cassete 600 x 600	60€
 PAR-SL101A-E	Comando remoto com programação semanal	90€
 PAR-SL97A-E	Comando remoto para unidades de conduta da gama Mr.Slim	50€
 PAR-SA9CA-E	Recetor de parede para unidades de conduta da gama Mr.Slim	85€
 PAR-SL94B-E	Kit comando remoto com recetor para unidades horizontais de teto	140€
 PAC-SE1ME-E	Painel de canto - 3D i-see sensor para unidades interiores PLA e PLFY-VEM	85€
 PAC-SF1ME-E	Painel de canto - 3D i-see sensor para unidades interiores PLFY-VFM	85€

Tabela de compatibilidades dos comandos por infravermelhos

UNIDADE INTERIOR	RECETOR	EMISSOR
SEZ-M PEAD-M / PEA-M	PAR-SA9CA-E	PAR-SL97A-E
PCA-M	PAR-SL94B-E (conjunto)	
PEFY-VMA / VMS1 / VMR PEFY-VMHS / VMHS-E-F* PMFY-VBM PLFY-VLMD PFFY-VKM / VLEM PFFY-VCM PLFY-VEM PLFY-VFM	PAR-FA32MA	PAR-FL32MA
PKFY-VLM / VKM	Integrado	PAR-SL101A-E / PAR-FL32MA**
PCFY-VKM	Integrado PAR-FA32MA	PAR-FL32MA
PEFY-W / WP VMS PEFY-W / WP VMA PEFY-W VCM / WP VLRMM	PAR-SL94B-E (conjunto)	
PLFY-WL VEM	PAR-FA32MA	PAR-FL32MA
PLFY-WL VFM	PAR-SE9FA-E	PAR-SL101A-E / PAR-FL32MA**
PKFY-WL VLM	PAR-SF9FA-E	PAR-SL101A-E / PAR-FL32MA**
	Integrado	PAR-SL101A-E / PAR-FL32MA**

* Requer utilização de sonda ambiente - PAC-SE41TS-E / ** Verificar funções não disponíveis

Controladores centralizados

AE-200E / AE-C400E - Controlador centralizado com ecrã táctil a cores e servidor web

Características:

- Dimensões:
AE-200E - 240 x 290 x 70 mm
AE-C400E - 306 x 211 x 71,8 mm
- Ligação USB.
- Duplo "Set Point" (Consultar modelos disponíveis).
- Visualização de plantas do edifício no ecrã para facilitar a utilização.
- Calendários programáveis: Disponível um calendário anual, 5 semanais e um diário. Cada calendário permite configurar 5 padrões diferentes e cada padrão até 24 ações (ON/OFF, mudança de modo, temperatura de set-point, velocidade do ventilador, direção do ar e limitação do uso dos comandos remotos individuais).
- AE-200E - Control até 200 grupos (Ligação direta até 50 grupos / 50 interiores e ligação de até 3 EW-50E capazes de controlar até 50 grupos / 50 interiores cada um).
- AE-C400E - Controlo até 400 grupos (Ligação direta até 50 grupos/ 50 interiores e ligação de até 7 EW-C50E capazes de controlar até 50 grupos(50 interiores cada um)).
- Inclui servidor Web para gestão e monitorização via computador e página de internet.

NOTA: Controlador com licenças adicionais disponíveis (ex.: Bacnet, Gestão de Energia, Controlo até 2000 Uls, outras). Mais informações consulte o Departamento Comercial



PVR

2.990€
(AE-200E)

3.450€
(AE-C400E)

EW-50E/EW-C50E - Controlador centralizado para 50 grupos baseado num servidor web/expansor de 50 grupos

Características:

- Dimensões:
EW-50E - 172 x 209 x 92 mm
EW-C50E - 185 x 278 x 60,3 mm
- Duplo "Set Point" (Consultar modelos disponíveis).
- Calendários programáveis: Disponível um calendário anual, 5 semanais e um diário. Cada calendário permite configurar 5 padrões diferentes e cada padrão até 24 ações (ON/OFF, mudança de modo, temperatura de set-point, velocidade do ventilador, direção do ar e limitação do uso dos comandos remotos individuais).
- Controlo até 50 grupos / 50 interiores.
- Inclui servidor Web para gestão e monitorização via computador e página de internet.
- Pode utilizar-se como controlo centralizado independente ou como módulo expansor para se utilizar em conjunto com um AE-200E (EW-50E) ou com um AE-C400E (EW-C50E).

NOTA: Controlador com licenças adicionais disponíveis (ex.: Bacnet, Gestão de Energia, Controlo até 2000 Uls, outras). Mais informações consulte o Departamento Comercial

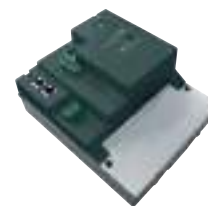

PVR

1.950€
(EW-50E)

2.150€
(EW-C50E)

AT-50B - Controlador simplificado para 50 grupos com ecrã táctil a cores

Características:

- Dimensões: 120 x 180 x 30 mm
- Ecrã LCD a cores, táctil de cristais líquidos de 5"
- Controlo até 50 grupos / 50 interiores
- Calendários programáveis: Disponíveis 2 calendários semanais e um diário. Os calendários semanais permitem configurar até 12 padrões diferentes e cada padrão até 16 ações (ON/OFF, alteração de modo, temperatura de setpoint, velocidade do ventilador, direção do ar e limitação do uso dos comandos remotos individuais). O calendário diário permite programar até 5 padrões específicos
- Não inclui fonte de alimentação PAC-SC51KUA

* Requer fonte de alimentação PAC-SC51KUA (330€)



PVR

1.150€*

Sistemas de integração

PAC-YG60MCA - Interface para entrada de impulsos

Características:

- Permite interligar até 4 contadores por impulsos: wattímetros, caudalímetros, etc
- Calibração do valor de cada impulso e seleção de unidades de medida (kWh, MJ, m³...)
- Compatível com as funções FGWENERGY / FGWCHARGE ligando wattímetros à unidade exterior, o sistema pode determinar o seu consumo instantâneo e autorregular-se
- Requer alimentação a 24VDC (fonte de alimentação não incluída)



PVR

510€

PAC-YG63MCA - Interface para entradas analógicas

Características:

- Permite interligar até 2 entradas analógicas - temperatura / humidade relativa (1-5VDC, 0-10VDC ou 4-20mADC)
- Permite interligar uma sonda PT100 de 3 fios a uma das entradas
- Calibração do valor das sondas e configuração de alarmes (limites superiores, inferiores e de recuperação) a partir de página web
- Dispõe de 2 saídas livres de tensão para informação de alarmes mediante sinais externos.*
- Receção de alarmes (deteção e reativação) por email.
- Permite configurar relações lógicas com sinais externos e com o funcionamento do ar condicionado (consultar o nosso departamento técnico)
- Requer alimentação a 24VDC (fonte de alimentação não incluída)

* Mín 5VDC 5W / Máx 24VDC 2mW (cargas de AC não permitidas)



PVR

510€

PAC-YG66DCA - Interface para entradas e saídas digitais

Características:

- Dispõe de 1 saída (ON/OFF) e 2 entradas digitais (estado/erro) por canal
- 2 canais disponíveis, extensíveis* até 6 canais
- Permite configurar relações lógicas com sinais externos e com o funcionamento do ar condicionado (consultar o nosso departamento técnico)
- Requer alimentação a 24VDC (fonte de alimentação não incluída)

* Requer um conector PAC-YG10HA-E por cada dois canais extra / **Requer um conector PAC-YG10HA-E (39€), por cada dois canais extra



PVR

510€**

PAC-SJ95MA / PAC-SK15MA - Interface de integração M-NET

Características:

- Interface de integração de Controlo-A em M-NET
- Compatível com unidades exteriores da gama Mr.Slim (PAC-SK15MA apenas PUZ-ZM35/50VKA; PAC-SJ95MA para os restantes modelos PUZ)



PVR

145€
(PAC-SJ95MA)

145€
(PAC-SK15MA)

MAC-334IF - Interface de integração M-NET

Características:

- Permite forçar o ON/OFF, habilitar/incapacitar o comando remoto e seleccionar o modo de funcionamento mediante sinais externos
- Dispõe de uma saída de estado ON/OFF e de um de alarme (avaria/normal)*
- Permite interligar a comandos remotos PAR-41MAA, PAR-CT01MAA, PAC-YT52CRA e o PAR-U02MEDA, assim como a um controlador centralizado
- Compatível com unidades interiores da gama Doméstica e Mr.Slim

* Saída a 12VDC Máx 1W (Requer alimentação a 12VDC - fonte de alimentação não incluída.)



PVR

150€

MAC-497IF - Interface de integração

Características:

- Permite interligar a comandos remotos PAR-41MAA e PAC-YT52CRA
- Compatível com unidades interiores da gama Doméstica e Mr.Slim



PVR

110€

Integração com Domótica e BMS

MODELO	DESCRIÇÃO	PVR
Integração BACnet™		
BAC-HD150	Interface BACnet™ (IP) para controlar até 50 unidades interiores de forma independente sem necessidade de controlador centralizado adicional	2.450€
FGBACNET	Função que transforma o AE-200E/EW-50E num interface BACnet™ (IP) para controlar até 50 unidades interiores / grupos (não incluída) por cada controlador	1.750€
MelcoBEMS Mini (A1M)*	Interface BACnet™ (MS/TP) para controlar uma unidade interior da gama doméstica, Mr. Slim e City Multi que disponha de terminal IT	Sob consulta
ME-AC-BAC-1*	Interface BACnet™ (MS/TP ou IP) para controlar uma unidade interior da gama doméstica, Mr. Slim e City Multi que disponha de terminal IT	Sob consulta
Integração LonWORKS®		
LMAP-04	Interface Lonworks® para controlar até 50 unidades interiores de forma independente sem necessidade de controlador centralizado adicional	1.150€
Integração KNX®		
ME-AC-KNX-1-V2*	Interface KNX (EIB) para controlar uma unidade interior da gama doméstica, Mr. Slim e City Multi que disponha de terminal IT	Sob consulta
ME-AC-KNX-1i*	Interface KNX (EIB) para controlar uma unidade interior da gama doméstica, Mr. Slim e City Multi que disponha de terminal IT. Inclui 4 entradas digitais	Sob consulta
ME-AC-700-50*	Interface KNX (IP) para controlar via AE-200E ou EW-50E (até 50 unidades interiores)	Sob consulta
ME-AC-700-100*	Interface KNX (IP) para controlar via AE-200E ou EW-50E (até 100 unidades interiores)	Sob consulta
Integração Modbus		
MelcoBEMS Mini (A1M)*	Interface Modbus (RTU) para controlar uma unidade interior da gama doméstica, Mr. Slim, City Multi, assim como, da gama Ecodan, Série E e Lossnay que disponha de terminal IT	Sob consulta
ME-AC-MBS-1*	Interface Modbus (RTU ou TCP/IP) para controlar uma unidade interior da gama doméstica, Mr. Slim e City Multi que disponha de terminal IT	Sob consulta
ME-AC-700-50*	Interface MODBUS (IP) para controlar via AE-200E ou EW-50E (até 50 unidades interiores)	Sob consulta
ME-AC-700-100*	Interface MODBUS (IP) para controlar via AE-200E ou EW-50E (até 100 unidades interiores)	Sob consulta

NOTAS: * Interfaces não fabricados pela Mitsubishi Electric





MODELO	DESCRIÇÃO	PVR
MAC-587IF-E	Interface Wi-Fi*	80€

* Consultar compatibilidades das UI



MELCloud HOME



Controlo por Wi-Fi para climatização e AQS

- Solução de controlo por Wi-Fi de sistemas de ar condicionado e de AQS, das gamas Doméstica, Mr. Slim, Ecodan, City Multi e Lossnay, instalados em habitações e pequenos espaços de comércio ou serviços
- Utilizando um PC, um Tablet ou um Smartphone, com ligação à internet (banda larga) e um interface ligado à rede Wi-Fi.
- Fácil ligação por WPS ou por AP (Access Point)
- APP gratuita para sistemas Apple (iOS) e Android.
- **Interface necessário: MAC-587IF-E**



MELCloud COMERCIAL

Monitorização de edifícios baseada em Cloud

- Monitorização de sistemas de climatização
- Controlo e operação (modo: temperatura, ligar/desligar, ventilação, etc)
- Consumos energéticos
- Otimização do funcionamento
- Múltiplas localizações
- Ligações 5G ou RJ45
- Monitorização remota

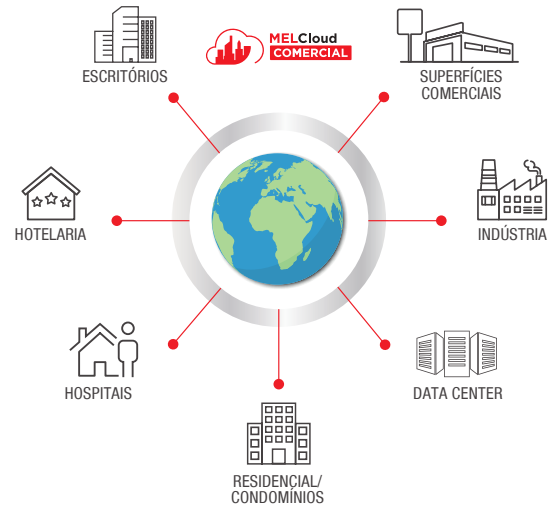

Licença MELCloud comercial BASIC

- Monitorização básica: ON/OFF, selecionar o modo de funcionamento, direção do caudal, velocidade do ventilador, sinais de avaria, sinal de filtro colmatado
- Programação horária (3 calendários semanais)
- Visualização de códigos de erro
- Bloqueio de funções
- Gestão Multisite
- Visualização básica de consumo energético (necessário wattímetro nas unidades YNW)

Licença MELCloud comercial ENERGY

- Visualização energética avançada pode-se configurar para ver o consumo:
 - Por dias
 - Por meses
 - Por semanas
 - Por anos
- Visualização do uso de energia segundo os modos de funcionamento (arrefecimento/aquecimento/ventilação)
- Ranking de consumo energético
- Estimativa da eficiência energética (EER/COP)
- Visualização de consumos repartidos
- Reportes mensais automáticos com a informação mais destacada do mês

Licença MELCloud comercial MAINTENANCE

- Visualização de dados técnicos de unidades exteriores e interiores em tempo real
- Visualização de dados técnicos sobre esquema frigorífico
- Historial de dados de funcionamento para ver funcionamento das unidades em datas antigas
- Interface para a criação de gráficos de tendência de consumos
- Reportes mensais automáticos com a informação mais relevante do mês

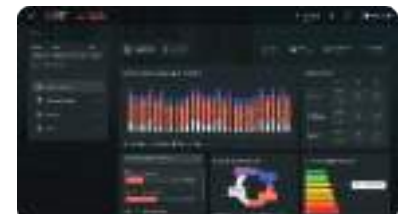

Resumo de funcionalidades dos sistemas de controlo

MODELO	COMANDOS REMOTOS INDIVIDUAIS *7						CONTROLADORES REMOTOS CENTRALIZADOS *7						
	PAR-CT01MAA	PAR-41MAA	PAR-U02MEDA	PAC-YT52CRA	PAR-FL32MA	PAR-SL101A-E	AT-50B	AE-200E		AE-200E + AE-50E / EW-50E		EW-50E	
	1 / 16	1 / 16	1 / 16	1 / 16	1 / 16	1 / 1	50 / 50	50 / 50		200 / 200		50 / 50	
GRUPOS / INTERIORES *8							AE-200E	Browser	AE-200E	Browser	EW-50E	Browser	
Funcionamento													
ON / OFF	○	○	○	○	○	○	◎	◎■	◎■	◎■	◎■	▲	◎■
Modo de funcionamento	○	○	○	○	○	○	◎	◎■	◎■	◎■	◎■	N	◎■
Temperatura de "setpoint"	○	○	○	○	○	○	◎	◎■	◎■	◎■	◎■	N	◎■
Duplo "setpoint" *8	○	○	○	○	N	○*9	◎	◎■	◎■	◎■	◎■	N	◎■
Restrição/bloqueio de comandos individuais	N	N	N	N	N	N	◎	◎■	◎■	◎■	◎■	N	◎■
Velocidade do ventilador	○	○	○	○	○	○	◎	◎■	◎■	◎■	◎■	N	◎■
Direção do caudal de ar	○	○	○	○	○	○	◎	◎■	◎■	◎■	◎■	N	◎■
Monitorização de estado													
ON / OFF	○	○	○	○	○	○	◎	◎	○	◎	○	▲	○
Modo de funcionamento	○	○	○	○	○	○	○	○	○	○	○	N	○
Temperatura de "setpoint"	○	○	○	○	○	○	○	○	○	○	○	N	○
Limitação de comandos individuais	○	○	○	○	○	N	○	○	○	○	○	N	○
Velocidade do ventilador	○	○	○	○	○	○	○	○	○	○	○	N	○
Direção do caudal de ar	○	○	○	○	○	○	○	○	○	○	○	N	○
Temperatura interior	○	○	○	○	N	N	○	○	○	○	○	N	○
Sinal de limpeza de filtro	○	○	○	N	N	N	◎	○	○	○	○	N	○
Sinal de avaria	○	○	○	○	○	N	◎	○	○	○	○	▲	○
Código de erro	○	○	○	○	N	N	○	○	○	○	○	N	○
Programação													
Diária	○	○	○	N	N	N	○	◎■	◎■	◎■	◎■	N	◎■
Padrões por dia	1	1	1	N	1	1	16	24	24	24	24	N	24
Semanal	○	○	○	N	N	N	○	◎■	◎■	◎■	◎■	N	◎■
Padrões por semana	8 x 7	8 x 7	8 x 7	N	N	N	16 x 7	24 x 7	24 x 7	24 x 7	24 x 7	N	24 x 7
Anual	N	N	N	N	N	N	N	◎■	◎■	◎■	◎■	N	◎■
Arranque otimizado	N	N	N	N	N	N	N	○	○	○	○	N	○
"Auto-OFF"	○	○	○	N	N	N	N	N	N	N	N	N	N
Ajuste em incrementos (mínimo)	5	5	5	N	10	10	5	1	1	1	1	N	1
Registo													
Histórico de erros	○	○	N	N	N	N	○	○	○	○	○	N	○
Relatório diário/mensal	N	N	N	N	N	N	N	N	N	N	N	N	N
Consumo elétrico	N	N	N	N	N	N	N	N	N	●	N	N	N
Gestão de energia	N	N	N	N	N	N	N	●	●	●	●	N	●
Outros													
Limitação de Temp. C. Individual	○	○	○	○	N	N	N	N	N	N	N	N	N
Limitação de Temp. C. Centralizado	○*4	○*4	○	○*4	N	N	○*4	N	○*2 *4	N	○*2 *4	N	○*2 *4
Bloqueio de funções	○	○	○	○	N	N	◎	N	N	N	N	N	N
Modo noturno (night setback)	○	○	○	N	N	N	◎	○	○*2	○	○*2	N	○*2
Controlo escalonado da temp*4	N	N	N	N	N	N	N	○	○*2	○	○*2	N	○*2
Ligação BACnet®	N	N	N	N	N	N	N	●	●	●	●	●	●
Gestão (Grupo/"Interlock")													
Ventilação "Interlock"	N / ○	N / ○	N / ○	N / ○	N	N	○	○	○ / ○*2	○	○ / ○*2	N	○ / ○*2
Ajuste de grupo	○*1	○*1	○	○*1	N	N	○	○	○*2	○	○*2	N	○*2
Ajuste de bloqueio	N	N	N	N	N	N	N	○	○*2	○	○*2	N	○*2
Consumo elétrico	N	N	N	N	N	N	N	N	N	N	N	N	N
Funcionamento com LOSSNAY interligado													
ON / OFF	N / ○	N / ○	N / ○	N / ○	N / ○*5	N / ○*5	◎ / ◎	◎ / ◎	◎ / ◎	◎ / ◎	◎ / ◎	▲ / ▲	◎ / ◎
Velocidade do ventilador	N / ○	N / ○	N / ○	N	N	N	◎ / ◎	◎ / ◎	◎ / ◎	◎ / ◎	◎ / ◎	N / N	◎ / ◎
Modo de ventilação	N / N	N / N	N	N	N	N	◎ / N	◎ / N	◎ / N	◎ / N	◎ / N	N / N	◎ / N
Monitorização do estado com LOSSNAY													
ON / OFF	N / ○	N / ○	N / ○	N / ○	N	N	○ / ○	◎ / ◎	◎ / ◎	◎ / ◎	◎ / ◎	▲ / ▲	◎ / ◎
Velocidade do ventilador	N / ○	N / ○	N	N	N	N	○ / ○	○ / ○	○ / ○	○ / ○	○ / ○	N / N	○ / ○
Modo de ventilação	N	N	N	N	N	N	○ / N	○ / N	○ / N	○ / N	○ / N	N / N	○ / N

◎ : Cada grupo/conjunto interiores ○ : Cada grupo ● : Requer função adicional para AE-200E / EW-50E N : Não disponível ▲ : Conjunto de interiores (para manutenção) ■ : Bloqueado

*1 Ajuste de Grupos através de cablagem entre interiores

*2 Se pode efetuar a configuração através de função web

*3 Ajuste de "interlock" no comando individual

*4 Esta função só é configurável a partir de um comando ME. Esta função pode utilizar-se com um comando remoto tipo MA (no entanto, a possibilidade de usar esta função com um comando remoto tipo MA dependerá do modelo de unidade interior a que esteja ligado)

*5 O "Interlock" realiza-se a partir do controlador centralizado

*6 O número máximo de unidades conectáveis pode diminuir em função do modelo das unidades conectadas

*7 Só para instalação no interior

*8 Esta função está apenas disponível quando todas as unidades interiores, comandos individuais e controladores centralizados ligados a um mesmo grupo dispõem da função

*9 Configuração necessária a partir do comando remoto

*10 Consultar o Dpto. Técnico para verificar a compatibilidade desta função

*11 Duplo setpoint disponível no BAC-HD150 ver. 2.10 ou posterior

Interfaces para sistemas de controlo

- **LMAP-04-E:** Interface LonWorks® para controlar até 50 grupos/interiores
- **BAC-HD150:** Interface BACnet™ para controlar até 150 grupos/interiores (necessita 3 módulos expansores)*11

Opcionais

MODELO	DESCRIÇÃO	APLICÁVEL A
Controlo		
PAC-YG72CWL-J	Caixa com acesso a entrada USB	AE-200E
PAC-YG82TB-J	Caixa de instalação em superfície	AE-200E
PAC-YG84UTB-J	Caixa elétrica para instalação encastrada	AE-200E
PAC-YG86TK-J	Acessórios de montagem para calha DIN	AE-200E
PAC-YG10HA-E	Conector para operação e monitorização mediante sinais externos	AE-200E / EW-50E
PAC-SC36NA-E	Conector para operação mediante sinais externos	Todas as unidades exteriores da gama City Multi
PAC-SC37SA-E	Conector para operação mediante sinais externos	Todas as unidades exteriores da gama City Multi
PAC-SA89TA-EP	Conector para operação mediante sinais externos	Todas as unidades interiores da gama City Multi e Mr.Slim
PAC-SA88HA-EP	Conector para operação e monitorização mediante sinais externos	Todas as unidades interiores da gama City Multi e Mr.Slim
PAC-SF40RM-E	Conector para operação e monitorização mediante sinais externos	Todas as unidades interiores da gama City Multi e Mr.Slim
PAC-SH29TC-E	Conector de ligação a comando por cabo	Unidades interiores murais (PKA) da gama Mr.Slim
PAC-YT51HAA-J	Conector para operação e monitorização mediante sinais externos	AT-50B
M-NET		
PAC-SF46EPA-J	Amplificador de sinal M-NET	M-NET
PAC-SC51 KUA	Fonte de alimentação M-NET	M-NET

Gama Cortinas de Ar



Eficazes, compactas e de baixo nível acústico

Cortinas de Ar • GK



MODELO		GK-2509	GK-2512
	PVR	520€	580€
Dimensões (altura x largura x profundidade)	mm	215 x 900 x 153	215 x 1.200 x 153
Alimentação elétrica	F, V, Hz	1 Fase, 220/230/240V, 50/60Hz	
Intensidade	A	0,25 / 0,29	0,35 / 0,37
Consumo	W	0,54 / 0,61	0,76 / 0,83
Velocidade máxima ventilador	m/s	8,8 / 9,5	8,8 / 9,5
Caudal de ar	m³/s	980 / 1.210	1.150 / 1.420
Nível sonoro	dB(A)	43	46
Peso	kg	10,5	13,3

NOTAS: Nível sonoro a baixa velocidade.

Eficazes, compactas e de baixo nível acústico

As Cortinas de Ar da Mitsubishi Electric constituem a melhor forma de proporcionar um ambiente confortável, limpo e higiénico e, ao mesmo tempo, poupar energia. Além de serem ideais para aplicações convencionais como bares, restaurantes e lojas, são também altamente eficazes em espaços abertos ou zonas de passagem como: ginásios, escritórios, salas de estar, etc.

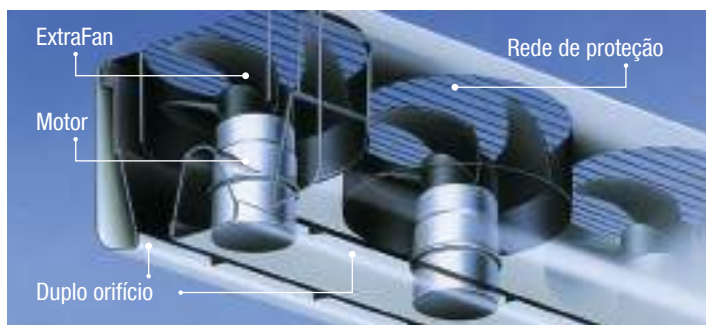

Design ExtraFan

O design dos ventiladores ExtraFan e o duplo orifício permitem uma maior pressão de saída do ar, com reduzido nível acústico e menos consumo. A entrada de ar pelo lado superior permite uma saída do ar mais direta e eficaz.

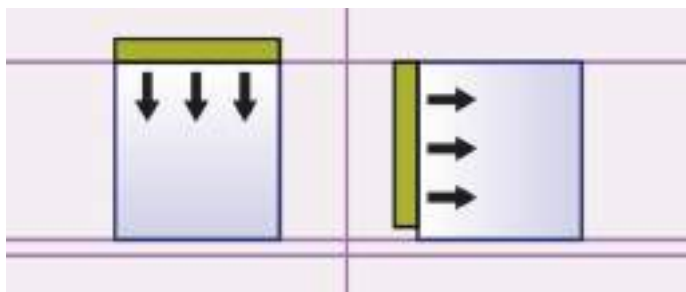

Flexibilidade de instalação

As dimensões compactas destas Cortinas de Ar facilitam a sua utilização em qualquer espaço, sendo, ainda, possível instalá-las quer na vertical, quer na horizontal.

Duas velocidades

Para melhor adaptação da unidade de Cortina de Ar a cada local, pode escolher-se entre a velocidade máxima e mínima.

Ambiente limpo

A eficácia das Cortinas de Ar Mitsubishi Electric permite isolar espaços em termos térmicos e ainda protegê-los de pó, fumos, gases, odores e insetos provenientes do exterior.

Barreira contra insetos

Num teste realizado à noite, ficou demonstrada a eficácia das unidades da Mitsubishi Electric. Em plena noite e com uma luz de 40W no interior de um local, foi possível reduzir a entrada de insetos entre 70 a 80%.



Poupança energética e conforto

O uso de Cortinas de Ar Mitsubishi Electric favorece o isolamento térmico, o que leva a um consumo menor por parte do equipamento de climatização.

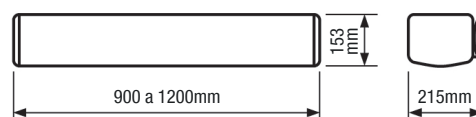

Gama ***Jet Towel***



Alta eficiência sem desperdício de papel

JET TOWEL



MODELO	JT-SB216JSH2-W-NE	JT-SB216JSH2-H-NE	JT-SB216JSH2-S-NE	JT-SB216KSN2-W-NE
Cor	Branco	Preto	Silver	Branco
Resistência	Com resistência elétrica			Sem resistência elétrica
	PVR 1.120€	1.180€	1.180€	1.040€
Alimentação Elétrica	220~240V / 50~60Hz			
Modo - Caudal de ar	Alto		Standard	
Aquecimento	ON	OFF	ON	OFF
Tempo de secagem	seg 9~11	11~13	11~13	13~15
Velocidade do Ar	106		98	
Caudal de ar	3.1		2.8	
Corrente nominal	A 5.7~6.2	3.9~4.2	4.9~5.3	3.0~3.2
Consumo de energia (W)	W 1240	720	1070	550
Nível sonoro	61		58	
Tipo de motor	Motor DC sem escovas			
Componentes de segurança	- Fusível térmico - Disjuntor de sobrecorrente			
Cabo de alimentação	Nenhum (Ligação por terminal)			
Dimensões externas	Largura: 300 Profundidade: 219 Altura: 670			
Peso	Kg 11			
Tanque de drenagem	Lt 0,8			









 Baixos custos de funcionamento	 9-11 seg Secagem Rápida fluxo de ar 106m/seg	 Tratamento antimicrobiano	 Concebido para permitir limpeza a álcool	 Condutas de ar independentes	 Funcionamento Silencioso 58 dB	 Motor DC sem escovas
JT-SB216KSN (sem aquecimento)	JT-SB216JSH					
 Fluxo de ar quente	 Adequado para deficientes motores					
JT-SB216JSH						

JET TOWEL SMART



MODELO	JT-S2AP-W-NE (CAIXA METÁLICA)				JT-S2AP-S-NE (CAIXA METÁLICA)			
Cor	Branco				Silver			
Resistência	Com resistência elétrica							
	540€				540€			
Alimentação Elétrica	220~240 / V50~60Hz							
Modo - Caudal de ar	Alto		Standard		Alto		Standard	
Aquecimento	ON	OFF	ON	OFF	ON	OFF	ON	OFF
Tempo de secagem *1	seg 9~12	11~13	14~16	15~17	9~12	11~13	14~16	15~17
Consumo de energia (W)	W 880-980	630-730	660-740	410-490	880-980	630-730	660-740	410-490
Nível sonoro *2	60-62		58-59		60-62		58-59	
Tipo de motor	Motor de coletor							
Características higiénicas	- Superfícies antibacterianas - Certificação NSF - Pode ser limpo com álcool							
Dimensões externas	Largura: 250 Profundidade: 160 Altura: 290							
Peso	Kg 4.5							

NOTAS: * O Jet Towel Smart Lite só está disponível em branco / *1 Tempo necessário para reduzir a água remanescente para 50mg ou menos por mão (estudo interno). / *2 Medições realizadas em câmara anecoica a uma distância de 2m.

 Baixos custos de funcionamento	 9-12 seg Secagem Rápida fluxo de ar 106m/seg	 Funcionamento Silencioso 63 dB	 Tratamento antimicrobiano	 Concebido para permitir limpeza a álcool	 Fluxo de ar quente	 Interruptor controlo de energia
 Adequado para deficientes motores						

exigir a prestação de uma garantia real ou pessoal, ou o pagamento antecipado das encomendas efetuadas. O incumprimento por parte do Cliente das disposições acima referidas confere à MITSUBISHI ELECTRIC o direito de recusar a entrega, efetuar o comissionamento do equipamento, quando aplicável, ou de resolver a compra e venda, nos termos legais, solicitando a imediata restituição do equipamento, bem como o direito de reclamar as correspondentes indemnizações pelos danos e prejuízos sofridos.

Substituindo a mora no pagamento de uma fatura após 8 (oito) dias de interposição do Cliente para pagamento por parte da MITSUBISHI ELECTRIC, o Cliente deverá pagar à MITSUBISHI ELECTRIC, além do montante relativo à dívida principal e respetivos juros de mora, um montante correspondente a 10% do valor em dívida, a título de cláusula penal, sem prejuízo da reclamação pelo dano excedente, se o houver.

10. GARANTIA

Os termos e condições relativos a garantia e assistência técnica encontram-se descritos no **Anexo 1** (ver página seguinte).

O Instalador e/ou Distribuidor/Revendedor deverá obrigatoriamente fazer constar da fatura a emitir ao cliente final, o modelo e número de série do Produto vendido, sendo esta condição necessária para acionar a garantia.

11. PEÇAS DE SUBSTITUIÇÃO

As encomendas de peças de substituição de valor inferior a €250 (sem IVA), estão sujeitas ao pagamento no ato de entrega. Quando o valor das peças de substituição for inferior a €30 (sem IVA), será adicionada uma taxa de €10 correspondente a portes de entrega.

As encomendas de peças de substituição efetuadas através da plataforma digital "e-shop" serão expedidas após confirmação da realização do correspondente pagamento através de transferência bancária, não estando sujeitas a valor mínimo e/ou custos adicionais de portes de entrega.

12. ASSISTÊNCIA TÉCNICA E SERVIÇOS

12.1. A assistência técnica será prestada e assegurada exclusivamente pela rede de Instaladores e/ou Distribuidores/Revendedores autorizados da MITSUBISHI ELECTRIC.

12.2. A MITSUBISHI ELECTRIC ou os seus parceiros de assistência técnica autorizados, poderão prestar assistência ao Cliente, mediante o preenchimento de formulário próprio para o efeito, com pelo menos 5 (cinco) dias úteis de antecedência em relação à data da realização da referida assistência. A Assistência fica pendente de marcação de acordo com a disponibilidade da MITSUBISHI ELECTRIC.

12.3. Em qualquer intervenção de assistência técnica por parte da MITSUBISHI ELECTRIC, é obrigatória a presença de pessoal tecnicamente habilitado por parte do Cliente, que deverá participar nos trabalhos e/ou disponibilizar o acesso adequado ao equipamento, de forma a facilitar a realização do serviço.

12.4. O Cliente será responsável pelo pagamento de todos e quaisquer custos decorrentes de deslocações e/ou mão de obra de acordo com a Tabela "Manutenção e Assistência" em Vigor na data da prestação do serviço.

12.5. Nas encomendas de assistência técnica e/ou serviços, a MITSUBISHI ELECTRIC reserva-se ao direito de solicitar o pagamento antecipado, parcial ou integral, para a execução de serviços de assistência técnica ou outros serviços relacionados.

13. AUTORIZAÇÕES E CERTIFICAÇÕES

O Cliente deverá obter e manter a seu cargo todas e quaisquer autorizações e certificações necessárias para a execução da instalação dos produtos fornecidos, nomeadamente os previstos no Decreto-Lei n.º 118/2013, de 20 de Agosto.

14. PREÇOS E IMPOSTOS

Aos preços indicados nas tabelas de preços da MITSUBISHI ELECTRIC deverá acrescentar-se IVA à taxa legal em vigor.

Todos os impostos atualmente em vigor e os que no futuro possam agravar o preço dos referidos produtos, salvo se a sua repercussão estiver expressamente proibida, serão por conta do Cliente.

15. MARCAS REGISTRADAS

O Cliente obriga-se a não requerer o registo de qualquer marca ou outro direito que seja confundível com as marcas ou logótipos pertencentes à MITSUBISHI ELECTRIC ou por esta utilizadas para assinalar os seus produtos, bem como a não praticar qualquer ato (ou autorizar a sua prática por terceiros) que de alguma forma, possa pôr em causa a titularidade ou a validade das marcas da MITSUBISHI ELECTRIC, ou que esta utilize ao abrigo de contrato de licença.

Caso o Cliente pretenda utilizar marca ou logótipo da titularidade da MITSUBISHI ELECTRIC ou que sejam por esta utilizados deverá requerer autorização prévia por escrito, devendo ser também entregues exemplos da referida utilização e exemplos dos respetivos suportes.

16. NULIDADE PARCIAL

Caso seja declarada a nulidade, anulabilidade ou se verifique a impossibilidade de cumprimento de alguma cláusula das presentes Condições Gerais de Venda, essa nulidade, anulabilidade ou impossibilidade de cumprimento não afetará as restantes cláusulas das Condições Gerais, as quais se manterão plenamente em vigor.

17. PROTEÇÃO DE DADOS PESSOAIS

A recolha dos dados pessoais é realizada pela MITSUBISHI ELECTRIC, em cumprimento da Lei n.º 59/2019, de 8 de Agosto, assim como do Regulamento Geral sobre a Proteção de Dados (Regulamento (EU) 2016/679 do Parlamento Europeu e do Conselho de 27 de abril), sendo o responsável pelo tratamento. A MITSUBISHI ELECTRIC recebe do Cliente os seus dados de identificação para cumprir as obrigações decorrentes do contrato de compra e venda e as eventuais obrigações legais aplicáveis. A referida comunicação não necessita de autorização do Cliente, sendo necessária ao cumprimento das obrigações contratualmente acordadas pelo Cliente. Os dados dos Clientes não serão em nenhum caso cedidos a terceiros.

Todos os interessados cujos dados pessoais sejam objeto de tratamento, poderão exercer gratuitamente os direitos de acesso, retificação e apagamento dos seus dados ou de oposição ao tratamento ou à cessação dos mesmos nos termos previstos na Lei de Proteção de Dados Pessoais 59/2019, de 8 de Agosto, Regulamento Geral sobre a Proteção de Dados e demais legislação aplicável. Estes direitos poderão ser exercidos solicitando por escrito à MITSUBISHI ELECTRIC para Av. Do Forte, n.º 10, 2799-514 Carnaxide.

18. GESTÃO DOS RESÍDUOS

O Cliente colaborará com a MITSUBISHI ELECTRIC nos procedimentos que esta implementou e/ou venha a implementar para a gestão de resíduos de equipamentos elétricos e eletrónicos em cumprimento do disposto no Decreto-Lei n.º 230/2004, de 10 de dezembro, na sua atual redação.

19. CONTROLO DAS EXPORTAÇÕES

O Cliente obriga-se a cumprir todas as disposições legais aplicáveis, incluindo, entre outras, as normas relativas ao regime de controlo de exportações, transferência, corretagem e trânsito de produtos de dupla utilização.

O Cliente não deverá utilizar os produtos, tecnologias e/ou software adquiridos à MITSUBISHI ELECTRIC ("Produtos") no âmbito do desenvolvimento, produção, uso e armazenagem de armas de destruição massiva e não deverá, por qualquer forma, transferir tais Produtos, direta ou indiretamente, ou através de qualquer país, entidade ou indivíduo a terceiros, caso tenha conhecimento ou suspeite de que são suscetíveis de serem usados ou armazenados para esses fins.

Sem prejuízo do referido anteriormente, o Cliente obriga-se a não utilizar os Produtos para fins militares e a não vender os mesmos a terceiros, caso tenha conhecimento ou suspeite de que são suscetíveis de serem usados para esse fim, sem a realização de uma consulta prévia.

O Cliente deve prestar prontamente à MITSUBISHI ELECTRIC, quando esta o solicitar, toda a informação de que disponha sobre os Produtos, isto é destino,

utilizador final, utilização final e local da utilização final.

20. PREVENÇÃO DO BRANQUEAMENTO DE CAPITAL E FINANCIAMENTO DO TERRORISMO

20.1. A MITSUBISHI ELECTRIC respeita as leis e práticas de combate ao branqueamento de capitais e financiamento do terrorismo, incluindo a Lei n.º 83/2017, de 18 de agosto, e demais normativos nacionais e internacionais relevantes, assegurando a conformidade com as disposições legais e regulamentos em vigor.

20.2. No âmbito da relação comercial, nenhuma das Partes, seus representantes, técnicos ou agentes, poderá oferecer, aceitar ou comprometer-se a dar ou receber qualquer pagamento, vantagem ou benefício de qualquer tipo, direto ou indireto, que seja ilegal, esteja relacionado com o branqueamento de capitais, financiamento do terrorismo ou que constitua prática de corrupção, em qualquer circunstância relacionada com as presentes Condições Gerais de Venda.

20.3. O Cliente compromete-se a cumprir todas as leis e regulamentos em matéria de branqueamento de capitais e financiamento do terrorismo aplicáveis, e garante que os seus colaboradores, agentes, consultores e prestadores de serviços (incluindo subcontratados) não realizarão qualquer ato de suborno ou corrupção, direta ou indiretamente, em conexão com as presentes Condições Gerais de Venda.

20.4. O Cliente obriga-se a:

a) Informar imediatamente a MITSUBISHI ELECTRIC, por escrito, sobre qualquer violação das obrigações de combate ao branqueamento de capitais e financiamento do terrorismo ou qualquer atividade suspeita em relação a este tema;

b) Cooperar com a MITSUBISHI ELECTRIC para assegurar o cumprimento das políticas e procedimentos estabelecidos no âmbito da prevenção do branqueamento de capitais e financiamento do terrorismo;

c) Assegurar que todas as suas atividades relacionadas com a MITSUBISHI ELECTRIC estejam em conformidade com a legislação portuguesa de combate ao branqueamento de capitais e financiamento do terrorismo e que adotam as práticas exigidas para prevenir e detetar tais atividades ilícitas.

21. VALIDADE

Estas Condições Gerais de Venda revogam as anteriores e aplicam-se a todas as vendas efetuadas a partir do dia **2 de Maio de 2025**.

As presentes Condições Gerais de Venda poderão ser alteradas pela MITSUBISHI ELECTRIC, entrando a versão alterada em vigor no prazo de 30 (trinta) dias de calendário após notificação prévia por escrito ao Cliente.

22. JURISDIÇÃO

Todos os conflitos emergentes da interpretação, aplicação e/ou execução de alguma ou algumas das disposições do contrato de compra e venda celebrado entre a MITSUBISHI ELECTRIC e o Cliente serão dirimidos no foro de Lisboa, com expressa renúncia a qualquer outro.

CONDIÇÕES GERAIS DE GARANTIA E ASSISTÊNCIA TÉCNICA

Página seguinte ->

CONDIÇÕES GERAIS DE GARANTIA E ASSISTÊNCIA TÉCNICA

1. GARANTIA LEGAL

1.1. O Cliente reconhece que, enquanto vendedor, constitui sua obrigação responder pela não conformidade dos Produtos com o contrato de compra e venda, nos termos e para os efeitos do Decreto-Lei n.º 84/2021, de 18 de Outubro de 2021, aplicável no caso de venda a consumidores finais. Para efeitos das

presentes condições gerais, considera-se consumidor final qualquer pessoa a quem sejam fornecidos produtos (adquiridos produtos) destinados a uso não profissional, conforme definição legal. Neste âmbito, deve assegurar-se que:

a) A substituição ou reparação dos Produtos será realizada no prazo de 30 (trinta) dias a partir da

notificação de não conformidade, podendo o consumidor final solicitar a resolução do contrato ou a redução do preço;

b) O Cliente deve suportar todas as despesas necessárias e relacionadas com a reparação ou substituição, incluindo deslocamentos, mão-de-obra, fluido refrigerante e consumíveis.

O Cliente renuncia expressamente ao direito de regresso contra a MITSUBISHI ELECTRIC relativamente aos encargos relacionados com a garantia, constituindo o desconto comercial referido acima na cláusula 8. "Preços" das Condições Gerais de Venda compensação adequada às obrigações aqui assumidas.

2. GARANTIA VOLUNTÁRIA

2.1. O Cliente declara ter conhecimento que a MITSUBISHI ELECTRIC concede ao Consumidor Final uma garantia voluntária, conforme descrito nos presentes termos e condições, obrigando-se a executar as obrigações decorrentes dessa garantia perante o consumidor final.

2.2. Condições de Garantia & Comissionamento:

a) A garantia terá a validade de 36 meses contados a partir da data da instalação no cliente final ou de 42 meses da data da fatura emitida pela MITSUBISHI ELECTRIC, prevalecendo o período que termine primeiro.

b) 24 meses após a data da fatura emitida pela MITSUBISHI ELECTRIC.

c) 24 meses contados a partir da data da instalação no cliente final ou de 30 meses da data da fatura emitida pela MITSUBISHI ELECTRIC, prevalecendo o período que termine primeiro.

d) 12 meses após a data da fatura emitida pela MITSUBISHI ELECTRIC.

e) Comissionamento apenas incluído em Portugal Continental.

GAMA / EQUIPAMENTO	Garantia		Comissionamento	
	Peças	Mão de Obra	Obrigatório	Valor
Gama Doméstica - Monosplit	36 Meses (a)	x	x	x
Gama Doméstica - Multisplit	36 Meses (a)	x	x	x
Gama Comercial - Mr Slim	36 Meses (a)	x	x	x
Gama VRF - City Multi Série Y,R2 e HVRF	36 Meses (a)	x	sim	Incluído (e)
Gama VRF - City Multi Série S	36 Meses (a)	x	sim	ver tabela MELService
Gama Aquecimento - Ecodan (Série E/C/Q)	36 Meses (a)	x	sim	ver tabela MELService
Bombas de calor Residenciais < 16 kW	24 Meses (c)	x	sim	ver tabela MELService
Depósitos AQS / Easydan	36 Meses (a)	x	x	x
Ventiloconvectores	24 Meses (c)	x	x	x
Chillers & Bombas de Calor > 16 kW	24 Meses (c)	x	sim	Incluído (e)
Gama IT Cooling	24 Meses (c)	x	sim	Incluído (e)
Gama Rooftop	24 Meses (c)	x	sim	Incluído (e)
UTAs c/ Controlo	24 Meses (c)	x	sim	Incluído (e)
UTAs s/ Controlo	24 Meses (c)	x	x	x
Gama Lossnay	36 Meses (a)	x	x	x
Gama Cortinas de Ar	24 Meses (b)	x	x	x
Gama Purificadores de Ar	24 Meses (c)	x	x	x
Gama Jet Towel	24 Meses (c)	x	x	x
Controlo MELANS	36 Meses (a)	x	x	ver tabela MELService
Interfaces UTAS (PAC IF)	36 Meses (a)	x	opcional	ver tabela MELService
Interfaces LonWorks, Bacnet, Modbus, KNX	12 Meses (d)	x	opcional	ver tabela MELService
Peças de substituição e Serviços	12 Meses (d)	x	x	x
Serviços	12 Meses (d)	x	x	x

2.3. A garantia cobre todos os defeitos de fabrico do equipamento, desde que o mesmo seja instalado de acordo com os manuais de instalação que o acompanham e por técnico autorizado pela MITSUBISHI ELECTRIC, com plena observância de toda a regulamentação e normativas em vigor, bem como as práticas de boa arte.

2.4. Durante o período da garantia, a cobertura será limitada ao envio de peças de substituição necessárias para a reparação de equipamentos com defeito de fabrico, sendo os restantes encargos, como óleo lubrificante, fluido refrigerante, consumíveis tais como filtros ou pilhas, mão-de-obra e despesas de deslocação, da responsabilidade do cliente ou, na ausência deste, do Consumidor Final.

2.5. No caso de anomalia atribuível a defeito de fabrico e detetada até à data do comissionamento, a MITSUBISHI ELECTRIC reserva-se ao direito de chegar a acordo de reembolso dos custos de respetiva reparação, incorridos pelo cliente.

2.6. As peças serão comercializadas durante um período de 10 (dez) anos a contar da data de fabrico do equipamento correspondente, sem prejuízo de possíveis ruturas momentâneas de stock.

2.7. Durante o período de garantia, as peças de substituição serão enviadas para o cliente, de acordo com as condições de entrega da MITSUBISHI ELECTRIC, desde que, sempre que solicitado, as peças defeituosas sejam devolvidas à MITSUBISHI ELECTRIC, num prazo máximo de 10 (dez) dias úteis, juntamente com uma fotocópia da fatura de aquisição do equipamento.

2.8. A substituição imediata do componente, poderá estar sujeita ao pagamento de caução no valor do mesmo, até ser apurada a causa e responsabilidade da avaria.

2.9. Todos os pedidos ou devoluções de Peças devem ser apresentados à MITSUBISHI ELECTRIC através do preenchimento de formulário próprio para o efeito, acompanhado de fatura de compra do equipamento.

2.10. As peças enviadas ao Cliente e não utilizadas por este, deverão ser devolvidas à MITSUBISHI ELECTRIC no prazo máximo de 10 (dez) dias úteis, em estado e embalagem originais, perfeitamente acondicionadas e livres de portes. A MITSUBISHI ELECTRIC, reserva-se ao direito de cobrar o valor das peças não devolvidas dentro do prazo estipulado.

2.11. Para acionar a garantia, o Cliente, ou o Consumidor Final, deverá fazer junto da MITSUBISHI ELECTRIC a prova de compra do equipamento pelo

Consumidor Final, através da exibição da fatura, onde deverá constar o respetivo número de série.

2.12. Na falta de apresentação da fatura de compra pelo Consumidor Final, os 36 (trinta e seis) meses do período de garantia serão contados a partir da data de venda pela MITSUBISHI ELECTRIC.

2.13. Os equipamentos que sejam manipulados por pessoal não autorizado, deixam automaticamente de estar abrangidas pela garantia.

3. VENDAS FORA DO TERRITÓRIO DE PORTUGAL

3.1. O Cliente reconhece que a compra de Produtos MITSUBISHI ELECTRIC para venda e instalação fora do território Português encontra-se sujeita às seguintes condições, que se consideram expressamente aceites pelo Cliente:

a) As Condições Gerais de Garantia e Assistência Técnica dos Produtos comercializados pela MITSUBISHI ELECTRIC são válidas apenas quando os produtos sejam instalados em território Português;

b) Fora do território Português, encontra-se excluída toda e qualquer garantia e assistência técnica dos produtos adquiridos à MITSUBISHI ELECTRIC, sendo o Cliente responsável pela gestão de qualquer necessidade de reparação ou substituição, incluindo custos de material, mão de obra e deslocação;

c) Caso exista uma situação de avaria decorrente de defeito de fabrico durante o período de garantia legal, a reparação ou substituição do mesmo deverá ser assegurada pelo Cliente, suportando o mesmo os respetivos custos de material, mão de obra e deslocações;

d) A MITSUBISHI ELECTRIC não assume qualquer responsabilidade pelo não cumprimento de quaisquer normas ou leis vigentes no país de destino dos Produtos, devendo o seu cumprimento ser assegurado pelo Cliente.

3.2. Caso o Cliente pretenda adquirir Produtos para venda e instalação fora de Portugal e necessite de assistência técnica da MITSUBISHI ELECTRIC, deverá formalizar, previamente e por escrito, com a MITSUBISHI ELECTRIC os termos e condições em que tal assistência técnica será prestada, reservando-se a MITSUBISHI ELECTRIC ao direito de aceitar ou não a prestação de assistência técnica fora do território Português.

3.3. O Cliente obriga-se a informar por escrito o Consumidor Final das condições particulares acima referidas, isentando a MITSUBISHI ELECTRIC de qualquer responsabilidade pela omissão dessa

informação.

4. ASSISTÊNCIA TÉCNICA

4.1. A assistência técnica será prestada e assegurada exclusivamente pela rede de Instaladores e/ou Distribuidores autorizados da MITSUBISHI ELECTRIC.

4.2. A MITSUBISHI ELECTRIC ou os seus parceiros de assistência técnica autorizados, poderão prestar assistência ao Cliente, mediante o preenchimento de formulário próprio para o efeito, com pelo menos 5 (cinco) dias úteis de antecedência em relação à data da realização da referida assistência. A Assistência fica pendente de marcação de acordo com a disponibilidade da MITSUBISHI ELECTRIC.

4.3. Em qualquer intervenção de assistência técnica por parte da MITSUBISHI ELECTRIC, é obrigatória a presença de pessoal tecnicamente habilitado por parte do Cliente, que deverá participar nos trabalhos e/ou disponibilizar o acesso adequado ao equipamento, de forma a facilitar a realização do serviço.

4.4. O Cliente será responsável pelo pagamento de todos e quaisquer custos decorrentes de deslocações e/ou mão de obra de acordo com a Tabela "Manutenção e Assistência" em Vigor. Esses custos serão cobrados de acordo com a tabela de preços da MITSUBISHI ELECTRIC vigente no momento da prestação do serviço.

5. EXCLUSÕES

Encontram-se excluídas das condições gerais de Garantia, as seguintes situações:

a) Sistemas Específicos: Sistemas City Multi, Chillers, Bombas de Calor, Rooftops, UTA's com controlo integrado e IT Cooling/Telecom, cujo comissionamento (vulgo, "arranque") não tenha sido acompanhado pela MITSUBISHI ELECTRIC, ou realizados sem a sua expressa autorização;

b) Causas Externas: Assistência técnica e peças requisitadas por motivos de acidente, queda, guerra, catástrofes naturais, má condução dos equipamentos, falta de manutenção, limpeza, distúrbios públicos, ambiente agressivo, voltagem incorreta, ventilação imprópria, bem como manipulação;

c) Instalação e Utilização Incorretas: As originadas por instalação ou utilização incorretas, em discordância com as normas indicadas nos manuais do fabricante ou chapa de características dos componentes, por tensões de alimentação elétrica indevidas, por desgaste, incluindo o devido a incorreto dimensionamento da unidade para a zona a climatizar

e por transporte, desde que não reclamado à empresa transportadora no ato de receção da mercadoria;

d) Intervenções Não Autorizadas: Reparações realizadas por pessoal não autorizado pela MITSUBISHI ELECTRIC;

e) Falta de Manutenção: Anomalias causadas por falta de inspeções, manutenção periódica e/ou a não substituição de peças sujeitas a desgaste natural, conforme recomendado pela MITSUBISHI ELECTRIC;

f) Custos de Remoção ou Reinstalação: Custos relativos à remoção ou reinstalação do produto;

6. CUSTOS DE INTERVENÇÃO NÃO ABRANGIDOS PELA GARANTIA OU FORA DE GARANTIA

Todas as reparações efetuadas fora do prazo de garantia ou que não estejam cobertas pela mesma, serão faturadas pela MITSUBISHI ELECTRIC ao Cliente, de acordo com os seguintes critérios:

a) Tabela "Manutenção e Assistência" em Vigor: As intervenções serão cobradas de acordo com a tabela de preços vigente da MITSUBISHI ELECTRIC, denominada "Manutenção e Assistência", que pode ser consultada pelo Cliente;

b) Limitação de Horários: A assistência técnica fora do período das 9:00 às 18:00, em dias feriado e fins de semana, não será aplicada, salvo acordo prévio entre as partes;

c) Serviços Não Previstos: Para serviços e valores que não estejam especificados nestas condições de garantia, o Cliente deverá consultar diretamente a MITSUBISHI ELECTRIC para obter informações adicionais e condições aplicáveis.

As condições de garantia aqui descritas poderão ser alteradas pela MITSUBISHI ELECTRIC, desde que comunicadas ao Cliente com um aviso prévio de 10 (dez) dias corridos. A MITSUBISHI ELECTRIC compromete-se a notificar o Cliente sobre qualquer alteração por meio de comunicação escrita (e-mail, correio ou outro canal adequado), garantindo que o Cliente tenha conhecimento das modificações antes que estas se tornem efetivas.

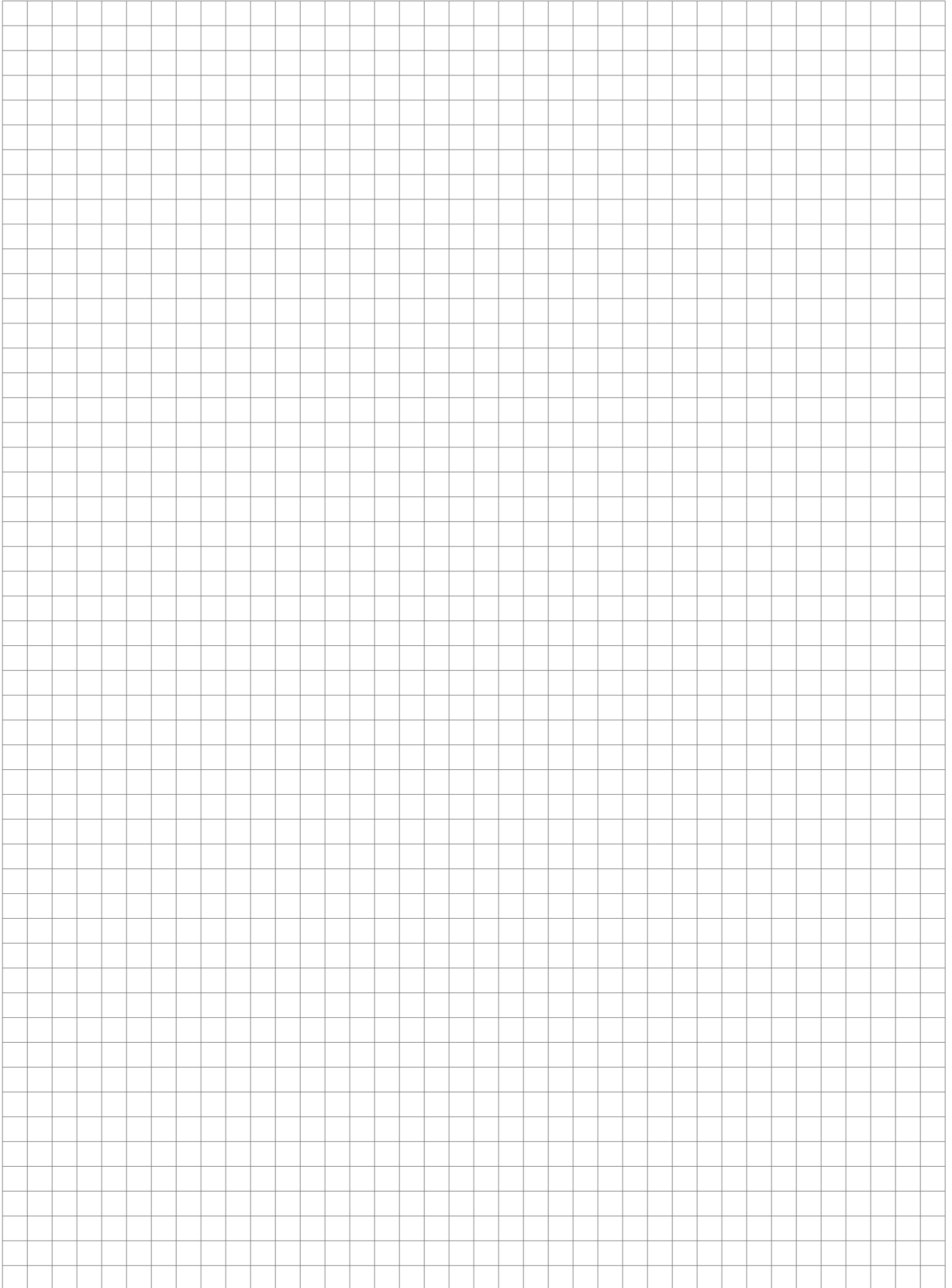

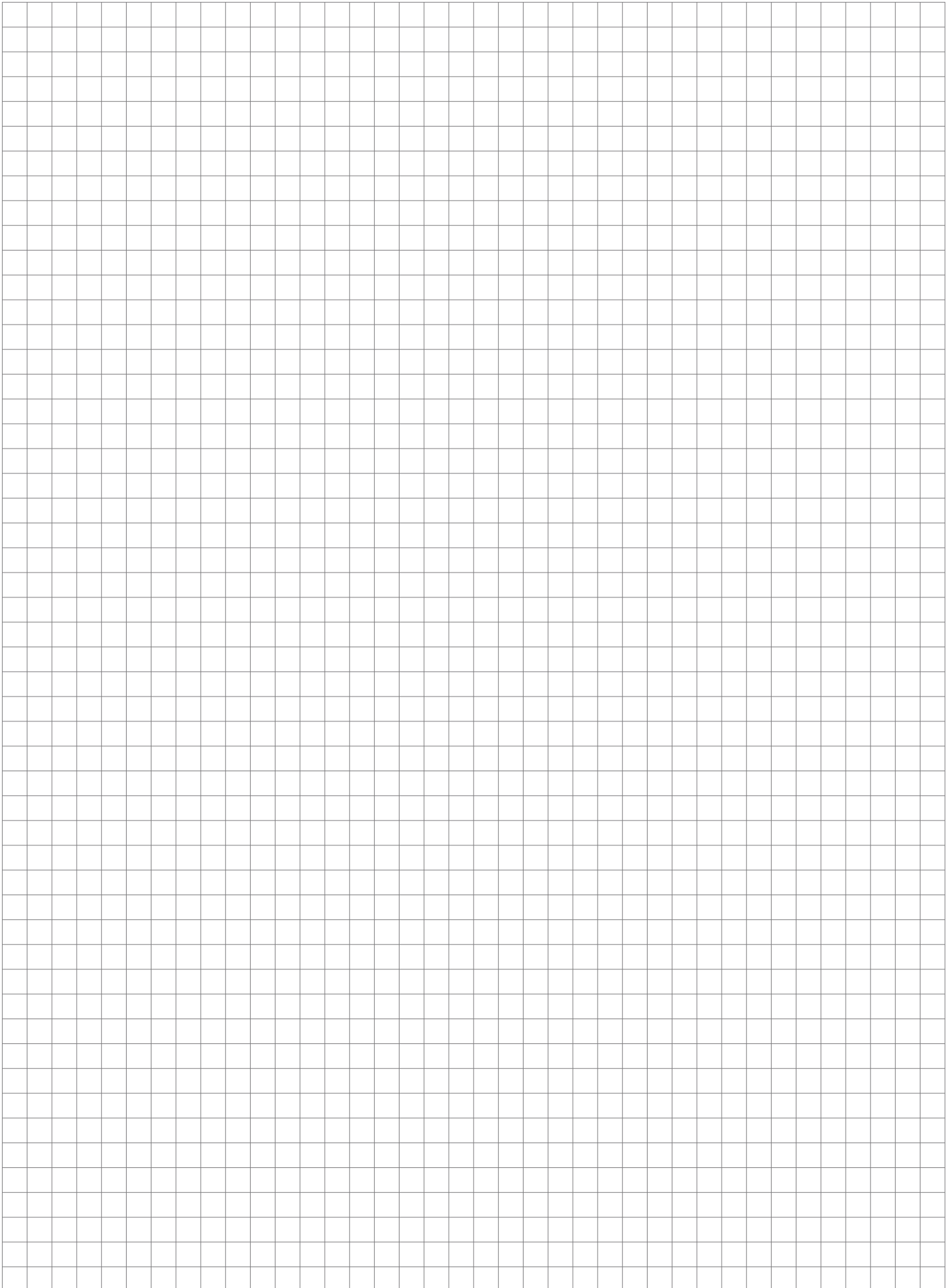



TECNOLOGIA PARA UM FUTURO SUSTENTÁVEL



Sobre os preços indicados incidirá I.V.A. à taxa legal. Os preços e dados indicados nestas tabelas podem ser alterados sem aviso prévio.

MITSUBISHI ELECTRIC EUROPE, B.V.

Sucursal em Portugal
Av. do Forte, nº 10 - 2794-019 Carnaxide
Tel.: 21 425 56 00 (chamada para a rede fixa nacional)
e-mail: dep.comercial@pt.mee.com
www.mitsubishielectric.pt

